

OBSAH

Zverejnené prihlášky vynálezov	9
Udelené patenty	35
Zapísané úžitkové vzory	50
Zapísané priemyselné vzory	58
Zverejnené prihlášky ochranných znáмок	80
Zapísané ochranné známky bez zmeny	168
Zapísané ochranné známky so zmenou	209
Obnovené ochranné známky.....	215
Prevody ochranných znáмок.....	231
Zmeny v údajoch o majiteľoch ochranných znáмок	237
Úradné oznamy	249

INHALT

Veröffentlichung der Patentanmeldungen	9
Erteilte Patente	35
Eintragene Gebrauchsmuster	50
Eintragene Gewerbliche Muster	58
Veröffentliche Markenmeldung	80
Registrierte Warenzeichen mit Änderung	168
Registrierte Warenzeichen ohne Änderung	209
Erheuerte Warenzeichen	215
Warenzeichenübertragungen	231
Änderungen im Angaben von den Warenzeicheninhabers	237
Amtliche Mitteilungen	249

CONTENTS

Publication of Invention Applications	9
Patents granted	35
Registered Utility Models	50
Registered Industrial Designs	58
Published Trademark Applications	80
Registered Trademarks without Modification.....	168
Registered Trademarks with Modification	209
Renewal Trademarks	215
Transfers of Trademarks	231
Modification of data of Trademark holders	237
Official Announcements.....	249

VESTNÍK

ÚRADU PRIEMYSELNÉHO VLASTNÍCTVA
SLOVENSKEJ REPUBLIKY

Banská Bystrica 6. august 1999

8

PA	Panama	VA	Vatikán
PE	Peru	VC	Svätý Vincent a Grenadiny
PF	Francúzska Polynézia	VE	Venezuela
PG	Papua-Nová Guinea	VG	Britské Panenské ostrovy
PH	Filipíny	VI	Panenské ostrovy USA
PK	Pakistan	VN	Vietnam
PL	Poľsko	VU	Vanuatu
PM	Saint Pierre a Miquelon		
PN	Pitcairn	WF	Wallis a Futuna
PR	Portoriko	WO	Medzinárodná organizácia pre duševné vlastníctvo
PT	Portugalsko	WS	Samoa
PW	Palau		
PY	Paraguaj	YE	Jemen
		YT	Mayotte
QA	Katar	YU	Juhoslávia
RE	Reunion		
RO	Rumunsko	ZA	Juhoafrická republika
RU	Rusko	ZM	Zambia
RW	Rwanda	ZR	Zair
		ZW	Zimbabwe
SA	Saudská Arábia		
SB	Šalamúnové ostrovy		
SC	Seychely		
SD	Sudán		
SE	Švédsko		
SG	Singapur		
SH	Svätá Helena		
SI	Slovinsko		
SJ	Svalbard a Jan Hayen		
SK	Slovensko		
SL	Sierra Leone		
SM	San Marino		
SN	Senegal		
SO	Somálsko		
SR	Surinam		
ST	Svätý Tomáš a Princov ostrov		
SV	Salvádor		
SY	Sýria		
SZ	Svazijsko		
TC	Turks a Caicos		
TD	Čad		
TF	Francúzske južné územie		
TG	Togo		
TH	Thajsko		
TJ	Tadžikistan		
TK	Tokelau		
TM	Turkménsko		
TN	Tunisko		
TO	Tonga		
TP	Východný Timor		
TR	Turecko		
TT	Trinidad a Tobago		
TV	Tuvalu		
TW	Taiwan		
TZ	Tanzánia		
UA	Ukrajina		
UG	Uganda		
UM	Menšie odľahlé ostrovy USA		
US	Spojené štáty americké		
UY	Uruguaj		
UZ	Uzbekistan		

ČASŤ

VYNÁLEZY

Kódy na označovanie jednotlivých druhov dokumentov

Prihlášky vynálezov zverejnené podľa zákona - kód A3 Udelené patenty podľa zákona č. 527/90 Zb. - kód B6
 č. 527/90 Zb. v znení zákona NR SR č. 90/93 Z. z. v znení zákona NR SR č. 90/93 Z. z.

Číselné kódy na označovanie bibliografických údajov

(11)	číslo patentu	6 (51)	medzinárodné patentové triedenie
(21)	číslo prihlášky vynálezu	(54)	názov
(22)	dátum podania prihlášky vynálezu	(57)	anotácia
(31)	číslo prioritnej prihlášky vynálezu	(71)	meno (názov) prihlasovateľa(-ov)
(32)	dátum prioritnej prihlášky vynálezu	(72)	meno pôvodcu(-ov)
(33)	krajina priority	(73)	meno (názov) majiteľa(-ov)
(40)	dátum zverejnenia prihlášky vynálezu	(86)	údaje PCT

Kódy na označovanie záhlavia oznámení publikovaných vo Vestníku ÚPV SR (Štandard WIPO ST 17)

BB9A	zverejnené prihlášky vynálezov	MM4A	zánik patentov pre nezaplatenie ročných poplatkov
FA9A	vzdanie sa alebo odvolanie udeľovacieho konania	MM4F	zánik autorských osvedčení pre nezaplatenie ročných poplatkov
FC9A	zamietnutie prihlášok vynálezu	PA4A	zmena autorských osvedčení na patenty
FD9A	zastavenie konania o prihláškach vynálezu	PC9A	zmena dispozičných práv na vynálezy
FG4A	udelené patenty	PD4A	prevod práv a ostatné zmeny majiteľov patentov
MA4A	zánik patentov vzdaním sa	QA9A	ponuka licencií
MA4F	zánik autorských osvedčení vzdaním sa	QB9A	Licenčné zmluvy
MC4A	zrušenie patentov	SB4A	zapísané patenty do registra po odtajení
MC4F	zrušenie autorských osvedčení	SB4F	zapísané autorské osvedčenia do registra po odtajení
MH4A	čiastočné zrušenie patentov		
MH4F	čiastočné zrušenie autorských osvedčení		
MK4A	zánik patentov uplynutím doby platnosti		
MK4F	zánik autorských osvedčení uplynutím doby platnosti		

Opravy. Zmeny. Rôzne.

Opravy v prihláškach vynálezov

HA9A	meno pôvodcov
HB9A	oprava mien
HC9A	zmena mien
HD9A	oprava adries
HE9A	zmena adries
HF9A	oprava dát
HG9A	oprava chýb v triedení
HH9A	oprava alebo zmena všeobecne
HK9A	tlačové chyby v úradných vestníkoch

Opravy v udelených ochranných dokumentoch

patenty	autorské osvedčenia	
TA4A	TA4F	meno pôvodcov
TB4A	TB4F	oprava mien
TC4A	TC4F	zmena mien
TD4A	TD4F	oprava adries
TE4A	TE4F	zmena adries
TF4A	TF4F	oprava dát
TG4A	TG4F	oprava chýb v triedení
TH4A	TH4F	oprava alebo zmena všeobecne
TK4A	TK4F	tlačové chyby v úradných vestníkoch

BB9A

Zverejnené prihlášky vynálezov usporiadané podľa čísel

Ďalej uvedené prihlášky vynálezov boli zverejnené dňom uvedeným vo Vestníku Úradu priemyselného vlastníctva Slovenskej republiky podľa zákona č. 527/1990 Zb. o vynálezoch, priemyselných vzoroch a zlepšovacích návrhoch, v znení neskorších zákonov.

5070-89 C 07C 49/213	867-98 H 01R 9/07	40-99 H 01H 71/02
5070-89 C 07C 49/213	874-98 C 07K 5/06	14-99 C 07K 14/475
6463-89 C 08F 297/08	1022-98 C 07F 9/6518	54-99 C 07C 229/00
6463-89 C 08F 297/08	1099-98 G 08B 17/10	69-99 G 01N 31/22
6875-89 C 07C 31/24	1102-98 C 04B 28/14	83-99 B 22D 41/56
6875-89 C 07C 31/24	1135-98 C 07D 213/04	106-99 C 07D 213/79
5812-90 F 16B 2/08	1222-98 C 07K 1/16	123-99 A 61M 5/30
5812-90 F 16B 2/08	1249-98 C 07C 281/12	124-99 A 61M 5/30
948-97 E 03B 3/04	1274-98 G 07C 5/00	125-99 A 61F 13/20
1162-97 H 01R 19/32	1324-98 C 07D 487/04	131-99 C 05G 3/08
1424-97 A 61K 38/17	1362-98 G 06K 19/077	188-99 C 07J 53/00
1695-97 B 09C 1/00	1439-98 C 07K 5/06	192-99 C 07D 237/32
1720-97 F 42B 39/00	1524-98 C 07K 14/47	193-99 C 07D 487/04
1772-97 F 16H 55/18	1582-98 H 05K 13/06	230-99 C 07D 495/14
1800-97 G 01R 21/02	1593-98 H 03K 17/96	231-99 C 07D 277/28
1801-97 G 01R 15/18	1599-98 H 01H 85/048	264-99 C 07C 231/08
1802-97 G 01R 15/00	1630-98 A 61F 13/15	271-99 C 07D 209/18
83-98 H 02M 1/088	1653-98 C 07K 5/06	290-99 C 07C 213/08
100-98 C 02F 11/00	1655-98 A 61K 9/00	295-99 C 07D 401/12
104-98 C 04B 11/02	1678-98 C 04B 28/02	322-99 A 01N 43/88
151-98 B 29D 30/24	1691-98 C 07F 9/50	328-99 C 07K 14/76
183-98 H 02H 7/24	1694-98 C 07K 7/56	337-99 B 67D 5/37
184-98 H 02H 7/24	1718-98 A 61K 39/295	355-99 A 23L 1/30
524-98 B 21K 21/08	1762-98 H 04Q 7/32	368-99 A 01N 47/38
587-98 H 02K 3/50	1782-98 G 06F 17/60	376-99 A 61K 9/28
754-98 C 07D 211/32	4-99 A 61K 38/00	379-99 A 22C 17/08
860-98 C 06C 7/00	30-99 E 04G 23/00	428-99 C 07D 261/12
		430-99 C 07C 259/06

Trieda A

- 6 (51) A 01N 43/88 // (A 01N 43/88, 25:30, 25:12)**
(21) 322-99
 (71) BASF AKTIENGESELLSCHAFT, Ludwigshafen, DE;
 (72) Bratz Matthias, Limburgerhof, DE; Jäger Karl-Friedrich, Limburgerhof, DE; Berghaus Rainer, Speyer, DE; Parg Adolf, Bad Dürkheim, DE;
(54) Pevné zmesi 3-izopropyl-2,1,3-benzotiadiazin-4-ón-2,2-dioxidu a jeho soli
 (22) 12.09.97
 (32) 27.09.96
 (31) 196 39 839.8
 (33) DE
 (86) PCT/EP97/05002, 12.09.97
 (57) Pevná zmes obsahuje: a) soľ 3-izopropyl-2,1,3-benzotiadiazin-4-ón-2,2-dioxidu a b) najmenej jedno neiónové povrchovo aktívne činidlo, ktorým je alkylglykozid alebo alkylpolyglykozid, spôsob jej prípravy a jej použitie na ničenie nežiaducej vegetácie.
- 6 (51) A 01N 47/38 // (A 01N 47/38, 47:36, 47:30, 47:12, 46:06, 43:88, 43:76, 43:707, 43:653)**
(21) 368-99
 (71) BAYER AKTIENGESELLSCHAFT, Leverkusen, DE;
 (72) Dahmen Peter, Neuss, DE; Feucht Dieter, Monheim, DE; Müller Klaus-Helmut, Düsseldorf, DE; Santel Hans-Joachim, Leverkusen, DE;
(54) Selektívne herbicidy na báze arylsulfonylamínokarbonyltriazolinónov, ich použitie, spôsob ničenia burín a spôsob výroby herbicidného prostriedku
 (22) 10.09.97
 (32) 23.09.96
 (31) 196 38 887.2
 (33) DE
 (86) PCT/EP97/04947, 10.09.97
 (57) Herbicidné synergické kombinácie účinných látok, ktoré pozostávajú jednak z arylsulfonylamínokarbonyltriazolinónov všeobecného vzorca (I), v ktorom majú substituenty významy uvedené v opise, a jednak zo známych určitých herbicidne účinných zlúčenín a môžu sa použiť s obzvlášť dobrým úspechom na selektívne ničenie burín v rôznych kultúrach úžitkových rastlín. Ďalej sa týka spôsobu ničenia burín pomocou týchto kombinácií a spôsobu výroby týchto herbicidných prostriedkov.

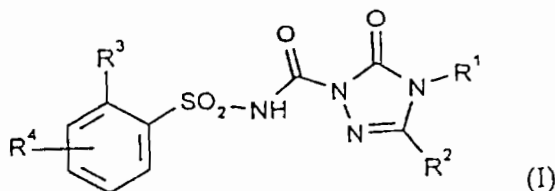

- 6 (51) A 22C 17/08 // B 04B 15/06**
(21) 379-99
 (71) Amstrup Fritz, Bjerringbro, DK;
 (72) Amstrup Fritz, Bjerringbro, DK;
(54) Spôsob a zariadenie na oplachovanie kusov mäsa
 (22) 22.09.97
 (32) 20.09.96
 (31) 1026/96
 (33) DK
 (86) PCT/DK97/00399, 22.09.97
 (57) Spôsob oplachovania kusov mäsa, ktoré aby hlavne pri usmrcovaní boli vytriedené, pretože boli postriekané krvou. Kúsky mäsa sú odstredené pri súčasnom pridávaní studenej oplachovacej vody počas 2 až 4 minút, potom sa opláchnuté a usušené mäso, ktoré už môže byť použité na spotrebné účely, výhodne automaticky vyberie z odstredivky. Zariadenie vo forme odstredivky vrhacieho/zoškrabávacieho typu so statickým valcovým zberným zásobníkom (8) oplachovaného mäsa pozostáva z motorom poháňanej spodnej dosky (22) s unášacími rebrami (24) obklopenými odnímateľnou prstencovitou dierovanou doskou (18). Zberný zásobník (8) je na svojej vnútornej strane vybavený smerom nahor vyklonenými rebrami (16) a bočným otvorom s odklápacou klapkou na vyberanie kusov mäsa, ktoré sa plní horným stredovým otvorom, vytvoreným v hornej doske (10) zberného zásobníka (8), ktorý je výkyvne spojený s nosným rámom (2), takže zberný zásobník (8) môže byť vyklonený do polohy, v ktorej je možné mať voľný prístup na vymytie vnútornej steny zberného zásobníka (8) a spodnej dosky (22), pretože doskový prstenec (18) je odnímateľný.

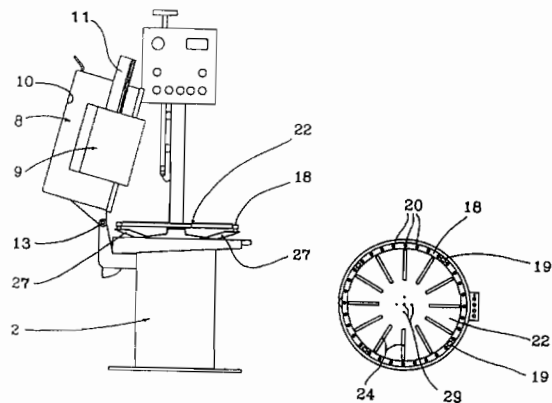

- 6 (51) A 23L 1/30, 1/302, A 61K 35/78**
(21) 355-99
 (71) THE HOWARD FOUNDATION, Great Shelford, Cambridgeshire, GB;
 (72) Howard Alan Norman, Great Shelford, Cambridgeshire, GB; Nigdikar Shailja Vijay, Newmarket, Suffolk, GB; Rajput-Williams Jayshri, Huntingdon, Cambridgeshire, GB; Williams Norman Ross, Huntingdon, Cambridgeshire, GB;
(54) Suchá zmes s obsahom flavonolov, nápoj s jej obsahom a jej použitie

- (22) 19.09.97
- (32) 20.09.96, 31.05.97, 31.05.97
- (31) 9619700.9, 9711171.0, 9711172.8, 9711173.6
- (33) GB, GB, GB, GB
- (86) PCT/GB97/02537, 19.09.97
- (57) Suchá zmes získavaná z rastlín, obsahujúca flavonoly, vhodná na konzumáciu ľuďmi, ktorá obsahuje najmenej 25 % hmotnostných polyfenolov, a jej použitie na inhibíciu oxidácie plazmových LDL a/alebo stimulovanie tvorby TGF- β , a/alebo inhibíciu agregácie krvných doštičiek, a/alebo stimulovanie fibrinolýzy, nápoj s obsahom tejto zmesi a jej použitie.

6 (51) A 61F 13/15

- (21) **1630-98**
- (71) KIMBERLY-CLARK WORLDWIDE, INC., Neenah, WI, US;
- (72) Jorgenson Thomas Patrick, Neenah, WI, US; Schutkoske Lori Sue, Buttes des Morts, WI, US;
- (54) **Absorpčný výrobok s integrálnou bariérou**
- (22) 20.05.97
- (32) 03.06.96
- (31) 08/656 734
- (33) US
- (86) PCT/US97/08497, 20.05.97
- (57) Absorpčný výrobok obsahuje obal (200) prepúšťajúci tekutiny, priehradku (206) neprepúšťajúcu tekutiny a absorbent (208) s pozdĺžnymi bočnými dielmi umiestnenými v jeho strednej časti. Obal a/alebo priehradka sa môže rozširovať za pozdĺžne bočné diely (210, 210'), čím sa vytvárajú pozdĺžne bočné okraje (214, 216) absorpčného výrobku. Absorpčný výrobok ďalej zahŕňa integrálne bočné bariéry vytvorené zhromaždením pozdĺžnych bočných okrajov (214, 216) dovnútra smerom k absorbentu (208). V uprednostňovanej časti majú integrálne pozdĺžne bočné bariéry napínací prvok dodávajúci absorpčnému výrobku ohnutý tvar.

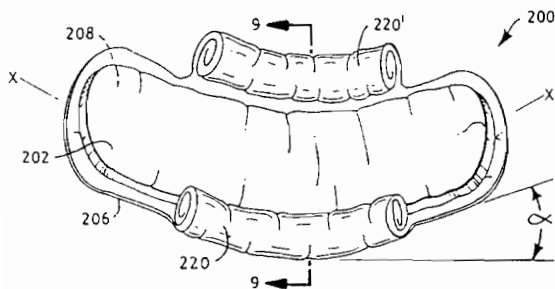

6 (51) A 61F 13/20, 13/22

- (21) **125-99**
- (71) KIMBERLY-CLARK WORLDWIDE, INC., Neenah, WI, US;
- (72) Achter Amy Michele, Neenah, WI, US; Balzar Tammy Jo, Menasha, WI, US; Fox Donald George, Neenah, WI, US;
- (54) **Menštruačný tampón opatrený elastickým prvkom a spôsob jeho vytvárania**
- (22) 09.07.97
- (32) 12.08.96, 12.08.96
- (31) 08/695 488, 08/693 686
- (33) US, US
- (86) PCT/US97/12447, 09.07.97
- (57) Tampón (10) zahŕňa absorpčný materiál (12) a elastický prvok (16), ktorý je umiestnený na vnútornom objeme absorpčného materiálu (12) alebo v ňom s tým, že oba tieto prvky sú zvinuté alebo vytvarované do poddajného zvitku (18) pozdĺžnej konfigurácie, majúceho prvý koniec a druhý koniec. Prvý a druhý koniec zvitku sú vyrovnané do navzájom priľahlého usporiadania, pričom takto usporiadaný poddajný zvitok (18) obsahuje medzi svojimi koncami aspoň dva prehyby. Zvitok sa potom lisuje do zväzku pozdĺžnej konfigurácie. Elastický prvok umožňuje rozťahovanie aspoň časti zväzku tak, že po zavedení do pošvy eliminuje nežiaduce predčasné prepúšťanie telesných tekutín. Tampón (10) zahŕňa vyberaciu šnúрку (38) na vyberanie tampónu z pošvy, ktorá je pripojená k prvému a druhému koncu poddajného zvitku (18). Spôsob vytvárania tampónu zahŕňa kroky kompletizovania elastického prvku s absorpčným materiálom za vytvorenia štruktúry majúcej pozdĺžnu stredovú os X - X.

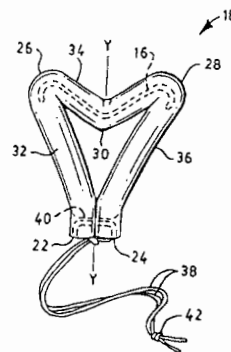

6 (51) A 61K 9/00, 31/44

- (21) **1655-98**
- (71) ASTRA AKTIEBOLAG, Södertälje, SE;
- (72) Cederberg Christer, Mölndal, SE; Sachs George, Encino, CA, US;
- (54) **Použitie inhibítora H⁺, K⁺-ATPázy, farmaceutická kompozícia s jeho obsahom a jej použitie**
- (22) 18.06.97
- (32) 20.06.96
- (31) 9602442-7
- (33) SE
- (86) PCT/SE97/01098, 18.06.97

- (57) Použitie inhibítora poskytuje rozšírený koncentračný profil inhibítora H^+ , K^+ -ATPázy v krvnej plazme. Rozšírený profil v plazme je dosiahnutý dvoma alebo viacerými po sebe nasledujúcimi perorálnymi podaniami jednotkovej dávky inhibítora H^+ , K^+ -ATPázy v 0,5- až 4-hodinových intervaloch alebo farmaceutickou kompozíciou s predĺženým uvoľňovaním, ktorá môže byť podávaná raz denne.
- 6 (51) A 61K 9/28, 9/48, 31/44, 39/145, 38/00**
(21) 376-99
 (71) Duphar International Research B.V., Weesp, NL;
 (72) Van Balken Paulus Maria, Weesp, NL; Elbers Jules Alex Cornelis, Weesp, NL; Frijlink Henderik Willem, Weesp, NL; Philips Wienman Emerald, Weesp, NL;
(54) Perorálny prípravok s oneskoreným pulzným uvoľňovaním a spôsob jeho prípravy
 (22) 18.09.97
 (32) 23.09.96
 (31) 96202651.4
 (33) EP
 (86) PCT/EP97/05234, 18.09.97
 (57) Perorálny prípravok s oneskoreným pulzným uvoľňovaním obsahuje lisované jadro, obsahujúce jednu alebo niekoľko aktívnych látok, obklopené obalom. Jadro obsahuje jeden alebo niekoľko nosičov na pulzné uvoľnenie a pritom nemá podstatné napučiacie vlastnosti, ak je vystavené pôsobeniu tráviacich štiav. Perorálny prípravok s oneskoreným pulzným uvoľňovaním môže byť kombinovaný v jednej tobolke s perorálnym prípravkom s okamžitým pulzným uvoľňovaním a/alebo jedným alebo niekoľkými perorálnymi prípravkami s oneskoreným pulzným uvoľňovaním s odlišným časom oneskorenia. Forma perorálneho prípravku s oneskoreným pulzným uvoľňovaním sa môže použiť na podávanie biologickej aktívnych zlúčenín, ako sú napr. proteíny, peptidy, enzýmy, vakcíny a oligonukleotidy.
- 6 (51) A 61K 38/00, 38/02, 38/17, 39/395**
(21) 4-99
 (71) THE TRUSTEES OF COLUMBIA UNIVERSITY IN THE CITY OF NEW YORK, New York, NY, US; BIOGEN, INCORPORATED, Cambridge, MA, US;
 (72) Yellin Michael J., Montclair, NJ, US; Lederman Seth, New York, NY, US; Chess Leonard, Scarsdale, NY, US; Karpusas Mihail N., Roslindale, MA, US; Thomas David W., Wellesley, MA, US;
(54) Použitie činidla, ktoré inhibuje interakciu CD40 a ligandu, na prípravu liečiva a spôsob selekcie takéhoto činidla
 (22) 03.07.97
 (32) 08.07.96
 (31) 08/677 730
 (33) US
 (86) PCT/US97/12925, 03.07.97
 (57) Aktivácia ligandom CD40 (CD40L) buniek hladkého svalstva nesúcich na povrchu CD40 je inhibovaná *in vivo* a *ex vivo* tým, že sa bunky skontaktujú s činidlom, ktoré inhibuje interakciu medzi CD40L a CD40 na bunkách. Inhibícia buniek hladkého svalstva nesúcich CD40 *in vivo* sa môže využiť na liečenie chorôb závislých od buniek hladkého svalstva.
- 6 (51) A 61K 38/17, 39/395, 38/39, C 12N 15/12, 5/10, C 07K 16/28, A 01K 67/027, G 01N 33/50, 33/68**
(21) 1424-97
 (71) ACORDA THERAPEUTICS, New York, NY, US;
 (72) Schachner Melitta, Zürich, CH;
(54) Rekombinantná molekula DNA, vektor, transformovaný hositeľ, protilátka, bunková kultúra a bunkový systém, transgénne cicavce, farmaceutický prostriedok, spôsob testovania látky, skúškový systém tohto testovania a použitie farmaceutického prostriedku
 (22) 19.04.96
 (32) 19.04.95, 07.06.95
 (31) 08/424 995, 08/483 959
 (33) US, US
 (86) PCT/US96/05434, 19.04.96
 (57) Je opísaná rekombinantná molekula DNA na podporu rastu *in vivo* v centrálnej nervovej sústave (CNS) cicavca obsahujúca látku vybranú zo skupiny skladajúcej sa z L1, N-CAM a glykoproteínu asociovaného s myelínom, látku odvodenú z molekúl, ktoré obsahujú štruktúrne motívy podobné homológym opakovaniam I až 2 vo fibronektíne typu III a doménam podobným imunoglobínu I až II, III až IV a V až VI, ktoré sú spojené s expresnou kontrolnou sekvenciou, modulácia rastu neurónov v CNS, spôsoby a sprievodné látky, konštrukcie a prostriedky prispievajúce k zlepšeniu rastu neurónov v CNS. Ďalej je opísané používanie bunkových adhézných molekúl, predovšetkým nervových adhézných molekúl, ako aj L1 na podporu a zlepšenie takého rastu neurónov.
- 6 (51) A 61K 39/295 // A 61K 39/215, 39/15, 39/108**
(21) 1718-98
 (71) Medipharm CZ, s. r. o., Hustopeče u Brna, CZ;
 (72) Mičan Petr, Hustopeče u Brna, CZ; Štěpánek Jan, Zvole pod Perštýnem, CZ;
(54) Perorálny prípravok na prevenciu a liečbu infekčných gastroenteritíd teliat

- (22) 14.12.98
 (32) 19.01.98
 (31) PV 158-98
 (33) CZ
 (57) Perorálny prípravok na prevenciu a liečbu infekčných gastroenteritíd teliat, ktorý obsahuje protilátky proti bovinnému rotavírusu, bovinnému koronavírusu a enterotoxickým kmeňom *Escherichia coli*, získané z kolostra imunizovaných kráv a/alebo zo žltkov imunizovaných nosníc. Obsahuje rovnako stabilizované živé kultúry laktacidoprodukčných baktérií. Spôsob výroby protilátok proti bovinnému rotavírusu, bovinnému koronavírusu a enterotoxickým kmeňom *Escherichia coli* spočíva v tom, že sa imunizujú dojnice a/alebo nosnice antigénmi bovinného rotavírusu, bovinného koronavírusu a enterotoxických kmeňov *Escherichia coli*, potom sa získa kolostrum imunizovaných dojníc a/alebo žltky imunizovaných nosníc, a takto získané suroviny sa upravujú do aplikačnej formy, napríklad sušením.

6 (51) A 61M 5/30

- (21) 123-99
 (71) The BOC Group plc, Windlesham, Surrey, GB;
 (72) Garrett Michael Ernest, Woking, Surrey, GB;
(54) Prístroj na vypúšťanie terapeutickú látku proti pokožke pacienta
 (22) 29.01.99
 (32) 05.02.98
 (31) 9802506.7
 (33) GB
 (57) Bezdrôtová injekčná striekačka (1) obsahuje duté puzdro (2), ktoré má výpust (4) a obsahuje prvý oddiel (6), v ktorom je umiestnený plyn, napr. héliová kapsula (8), a druhý oddiel (10) na terapeutickú látku. Oddiely (6, 10) sú oddelené priehradkou (12), na ktorej je pripevnená ihla (14) so zaostrým hrotom (16), ktorý spočíva vo vybratí (26) vytvorenom v základni (24) kapsuly (8). Aktivácia uvoľňovacieho mechanizmu (17) plynu spôsobuje pohyb kapsuly (8) smerom k ihle (14), ktorá prerazí základňu (24) a uvoľní plyn z kapsuly (8).

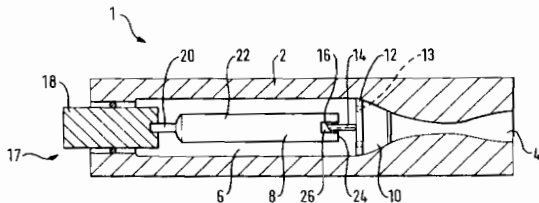

6 (51) A 61M 5/30

- (21) 124-99
 (71) The BOC Group plc, Windlesham, Surrey, GB;
 (72) Surman David, Guildford, GB; Birch David, Bordon, Hampshire, GB;
(54) Prístroj na vypúšťanie terapeutickú látku proti pokožke pacienta
 (22) 29.01.99
 (32) 05.02.98
 (31) 9802508.3
 (33) GB
 (57) Prístroj (1) vytvorený ako injekčná striekačka bez ihly obsahuje duté teleso (2) otvorené pri distálnom konci na vymedzenie výpustu (4). Prvý oddiel (6) v dutom telese (2) obsahuje kapsulu (8), v ktorej je uložený plyn, napríklad hélium pod tlakom, a druhý oddiel (10) umiestnený medzi prvým oddielom (6) a výpustom (4) obsahuje terapeutickú látku. Kapsula (8) je uložená odľahlo od výpustu (4), takže prúd plynu po prerazení kapsuly smeruje najskôr od výpustu (4) a neskôr kanálom (27) medzi kapsulou (8) a vnútorným povrchom dutého telesa (2) v smere k druhému oddielu (10) a výpustom (4).

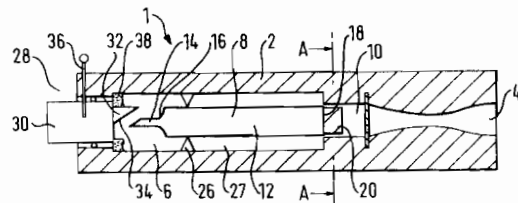

6 (51) B 09C 1/00

- (21) 1695-97
 (71) Franzenová Drahomíra, Ing., Bratislava, SK; Pastorek Ladislav, Ing., Bratislava, SK; Lénárt Ján, Mgr., Horné Saliby, SK;
 (72) Franzenová Drahomíra, Ing., Bratislava, SK; Pastorek Ladislav, Ing., Bratislava, SK; Lénárt Ján, Mgr., Horné Saliby, SK;
(54) Spôsob sanácie kontaminovanej lokality a zariadenie na vykonanie tohto spôsobu
 (22) 09.12.97
 (57) Vynález sa týka spôsobu sanácie kontaminovanej lokality a zariadenia, na ktorom sa táto dekontaminácia vykonáva. Zariadenie pozostáva zo sorpčnej steny, ktorej účinnosť je predĺžená sústavou vsakovacích studní vyplnených sorbentom. Zariadenie na dekontamináciu môže byť použité ako ochranný plášť kontaminovanej lokality a/alebo ako jedna vrstva viacvrstvovej ochrany potenciálneho zdroja kontaminácie.

6 (51) B 21K 21/08, F 23D 5/12

(21) 524-98

(71) ATESO, a. s., Jablonec nad Nisou, CZ;

(72) Linka Viktor, Jablonec nad Nisou, CZ; Linka Petr, Ing., Jablonec nad Nisou, CZ;

(54) Spôsob výroby rúrkovitého porézneho telieska splynovacieho horáka

(22) 24.04.98

(32) 19.08.97

(31) PV-2631-97

(33) CZ

(57) Opísaný je spôsob výroby rúrkovitého porézneho telieska splynovacieho horáka, obzvlášť na spaľovanie kvapalných ropných produktov vo vyhrievacom agregáte, pri ktorom sa nástrih (3) tvaru pravidelného štvoruholníka zo siete hladko tkanej z drôťkoviek (1, 2) s priemerom $d = 0,16 \pm 0,02$ mm, s veľkosťou štvorcových ôk (9) so stranou $a = 0,19 \pm 0,03$ mm, pričom hrany (31, 32) nástrihu (3) sú v podstate rovnobežné s osnovami drôťkoviek (1, 2), navinuté aspoň v troch tesných závitoch na trň (5) do tvaru rúrky, ktorých pozdĺžna os je v podstate rovnobežná s jednou osnovou drôťkoviek (2), potom sa rúrka vsunie do valcovej dutiny lisovacej matrice (6) a osadeným lisovacím trňom (7) sa zlisuje na rúrkovité porézne teliesko (4) tak, že jeho výška je 48 až 58 % výšky nezlisovanej rúrky a hrúbka jeho steny (HS) je 95 až 105 % hrúbky steny nezlisovanej rúrky.

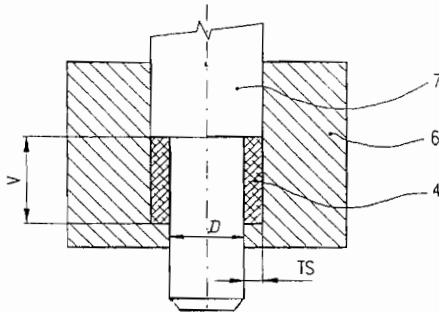
**6 (51) B 22D 41/56, 41/50**

(21) 83-99

(71) Vesuvius Crucible Company, Wilmington, DE, US;

(72) King Patrick D., Rantoul, IL, US;

(54) Zostava rúrok v tvare bobrieho chvosta a spôsob jej výmeny

(22) 28.07.97

(32) 31.07.96

(31) 08/688 785

(33) US

(86) PCT/US97/12922, 28.07.97

(57) Zostava zahŕňa pravouhlú dosku (3) a teleso rúrky (7) s kruhovitým horným koncom, ktorý je pripojený na otvor v doske, a to s cieľom prijať roztavené železo, ďalej zahŕňa spodný koniec (15), ktorý je pozdĺž svojej šírky rozšírený s cieľom vypustiť roztavené železo do predĺženého otvoru tenkostennej ležacej panvy. V zostave rúrok je horný koniec telesa rúrky pripojený na otvor v doske tak, že pozdĺžna os predĺženého

spodného konca zvisia s čiarou (L2) kolmo na rovnobežné strany (4a, b) dosky (3) uhol 25° až 55° . Uholová montáž dovoľuje, aby sa dve alebo viac zostáv podľa tohto vynálezu usporiadalo do radu, a to umožňuje doskám navzájom sa dotýkať, ale nedovoľuje, aby sa dotýkali predĺžené konce telies zostáv rúrok.

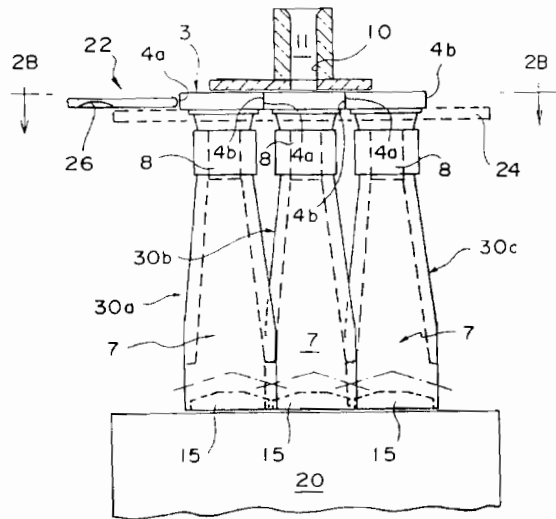
**6 (51) B 29D 30/24, 30/26**

(21) 151-98

(71) Matador, a. s., Púchov, SK;

(72) Mihálik Peter, Ing., Považská Bystrica, SK;

(54) Spôsob zásobovania nárazníkového bubna materiálmi a zariadenie na vykonávanie tohto spôsobu

(22) 05.02.98

(57) Spôsob zásobovania nárazníkového bubna materiálmi sa vykonáva tak, že po pripravení nárazníka (1, 2) dôjde k presunutiu vozíka s odvíjacími stanicami a po navinutí nárazníka (1) a počas navijania nárazníka (2) sa súčasne pripravuje nárazník (3). Po navinutí nárazníka (2) a počas navijania nárazníka (3) sa pripravuje nárazník (4) s následným presunutím vozíka s odvíjacími stanicami na opätovnú prípravu nárazníka (1, 2). Zariadenie pozostáva z vrchného nakladacieho dopravníka (12) opatreného vrchnou centrovacou kamerou (121), spodného nakladacieho dopravníka (13) opatreného spodnou centrovacou kamerou (131) a z axiálne posuvného vozíka (30), na ktorom sú umiestnené štyri odvíjacie stanice (34, 35, 36, 37) s pomocnými dopravníkmi (341, 351, 361, 371) a rezacími zariadeniami (342, 352, 362, 372).

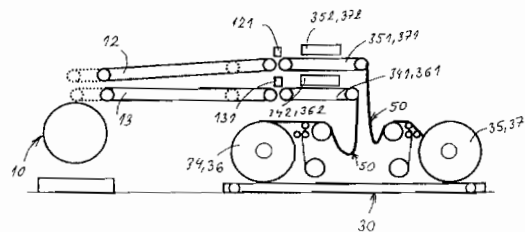

6 (51) B 67D 5/37, G 09F 3/08

(21) 337-99

(71) Alvern ASA, Oslo, NO;

(72) Alvern Øyvind, Hjelsetad, NO;

(54) **Zobrazovací prístroj so zobrazovacou nosnou časťou, odmontovateľnou a pripojiteľnou ku kvapalinovému zariadeniu**

(22) 17.09.97

(32) 18.09.96

(31) 08/718 740

(33) US

(86) PCT/NO97/00251, 17.09.97

(57) Zobrazovacia jednotka s nosičom zobrazovacej jednotky pripojiteľným, s možnosťou rozpojenia, k plniacej pištoľi tekutiny, napríklad k plniacej pištoľi palivového čerpadla, s cieľom zakryť hornú časť hlavy pištole. Podpora štitka so zobrazovanou správou je umiestnená na hornej ploche nosiča zobrazovacej jednotky. Ďalej sa poskytujú spojovacie prostriedky na pripojenie, s možnosťou rozpojenia, nosiča k plniacej pištoľi, pričom uvedené spojovacie prostriedky zahŕňajú prvé spojovacie prostriedky, umiestnené na uvedenom nosiči zobrazovacej jednotky a usporiadané tak, aby sa mohli spojiť s druhými spojovacími prostriedkami, ktoré sú integrálnou súčasťou puzdra uvedenej hlavy pištole.

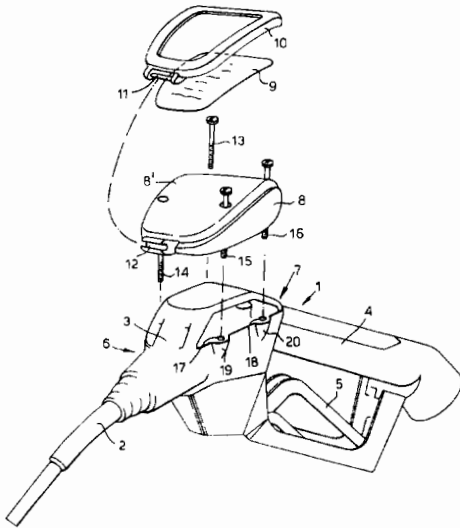

Trieda C

6 (51) C 02F 11/00

(21) 100-98

(71) PRIEMSTAV STAVEBNÁ, a. s., Prievidza, SK;

(54) **Ekologický spôsob ukladania popolovín z tepelných elektrární a zariadenie na uskutočňovanie tohto spôsobu**

(22) 23.01.98

(57) Ukladanie popolovín z tepelných elektrární sa uskutočňuje v zámenných opakovaných cykloch, kde počas naplavovania aspoň jednej prázdnej sedimentačnej nádrže (1) tekutou popolovinou

s pomerom popola a vody 1 : 3 až 20 sa ťaží stuhnutá popolovina s pomerom popola a vody 1 : 1 alebo menej z aspoň jednej zaplnenej sedimentačnej nádrže (1) s jej následným ukladaním v odkalisku (2). Pritom sa uskutočňuje kontrolovaný zber vratnej vody. Ekologické odkalisko popolovín z tepelných elektrární pozostáva z najmenej dvoch sedimentačných nádrží (1) vodotesne izolovaných a spoločného odkaliska (2) navzájom oddelených deliacimi hrádzami (3) s priepustmi (4). Pritom do sedimentačných nádrží (1) ústia naplavovacie potrubia (7) a z nich vyúsťujú potrubia (5) zbernej vody. Spoločné odkalisko (2) rozdeľuje na dve časti komunikačná hrádza (6). A nakoniec sedimentačné nádrže (1) sú vodotesne izolované polyetylénovou fóliou (8) alebo iným vhodným materiálom.

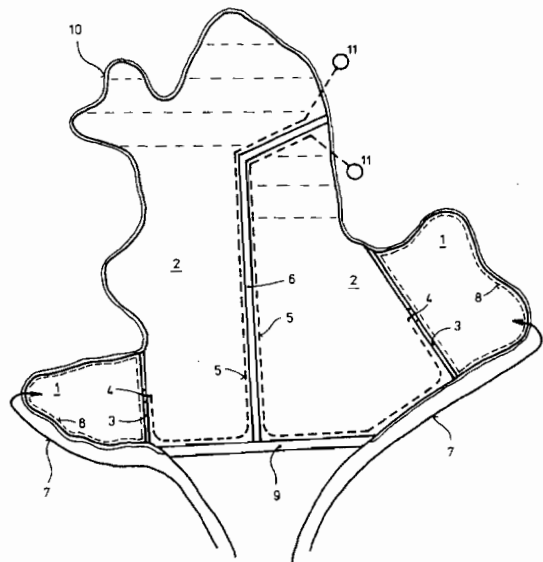

6 (51) C 04B 11/02

(21) 104-98

(71) PRIEMSTAV STAVEBNÁ, a. s., Prievidza, SK;

(54) **Spôsob spracovania sadrovcovvej suspenzie na granulovaný energosadrovec**

(22) 23.01.98

(57) Sadrovcová suspenzia, ktorá je odpadovým produktom mokrého vápencového odsírenia plyných spalín z tepelných elektrární, sa po prirodzenom odkalení a následnom nízkoteplotnom vysušení pri teplotách od 0 °C až 50 °C za voľného prístupu vzduchu ťaží a následne granuluje na granulovaný energosadrovec. Prirodzené odkalenie, nízkoteplotné vysušenie a ťažba sa uskutočňuje v navzájom zámenných cykloch v oddelených priestoroch. Likvidácia kontaminovanej vody z prirodzeného odkalenia sa uskutočňuje prirodzeným odparom.

6 (51) C 04B 28/02**(21) 1678-98**

(71) DYCKERHOFF AG, Wiesbaden, DE;

(72) Deuse Thomas, Offenbach, DE; Mann Kurt, Beckum, DE;

(54) Striekaný spájací prostriedok a jeho použitie

(22) 04.12.98

(32) 08.12.97

(31) 197 54 446.0

(33) DE

(57) Je opísaný minerálny, hydraulický spájací prostriedok na použitie do striekaného betónu, najmä bezsulfátový prostriedok, najmä portlandský cement, kompozičný portlandský cement, vysokopecný cement, železitý portlandský cement alebo oxidovo hlinitý cement, ktorý má obvyklé prísady a prídavné látky. Zložky spájacieho prostriedku sú vzájomne v súlade tým spôsobom, že sa dosahuje krátky čas hydraulických reakcií, pričom zrníčka spájacieho prostriedku majú aspoň obal z kompozície hydrofóbneho prostriedku a bezalkalického urýchľovača.

6 (51) C 04B 28/14**(21) 1102-98**

(71) United States Gypsum Company, Chicago, IL, US;

(72) Weixin Song, Gurnee, IL, US;

(54) Spôsob výroby sadrového kompozitného materiálu so zlepšenou odolnosťou proti vode

(22) 16.12.97

(32) 20.12.96

(31) 08/771 185

(33) US

(86) PCT/US97/23275, 16.12.97

(57) K vodnej kaši materiálu zo síranu vápenatého a drevných vlákien sa pridá vodná emulzia vosku. Kaša sa ďalej vedie na plochý porézny tvarovací povrch na vytvorenie filtračného koláča. Poréznym povrchom sa odvedie podstatný podiel vody. Filtračný koláč sa potom stlačí na dosku a vysuší.

6 (51) C 05G 3/08, 3/00**(21) 131-99**

(71) BASF AKTIENGESELLSCHAFT, Ludwigshafen, DE;

(72) Barth Thomas, Ludwigshafen, DE; Rieber Norbert, Mannheim, DE; Gold Randall Evan, Apex, NC, US; Dressel Jürgen, Neuhofen, DE; Erhardt Klaus, Leimen, DE; Horchler Von Locquengh Klaus, Limburgerhof, DE; Leibold Edgar, Frankenthal, DE; Rittinger Stefan, Mannheim, DE;

(54) Inhibítory nitrifikácie a použitie polykyselín obsahujúcich inhibítory nitrifikácie na úpravu anorganických hnojív

(22) 06.08.97

(32) 06.08.96

(31) 196 31 764.9

(33) DE

(86) PCT/EP97/04278, 06.08.97

(57) Je opísané použitie anorganických alebo organických polykyselín na úpravu anorganických hnojív, predovšetkým použitie polykyselín vo forme zmesi s najmenej jedným inhibítorm nitrifikácie na úpravu anorganických hnojív, použitie vybraných derivátov pyrazolu ako inhibítora nitrifikácie v anorganických hnojivách a tiež ako stabilizátorov kvapalnej hnojovice alebo kvapalných formulácií hnojív, ako aj samotné zodpovedajúce upravené anorganické hnojivá a nové pyrazolové deriváty, ktoré sa môžu použiť ako inhibítory nitrifikácie v anorganických hnojivách a tiež ako stabilizátory kvapalnej hnojovice alebo kvapalných formulácií hnojív.

6 (51) C 06C 7/00, C 06B 33/00**(21) 860-98**

(71) Nitro Nobel AB, Nora, SE;

(72) Dumenko Viktor, Gyttop, SE;

(54) Rozbuška

(22) 12.12.96

(32) 20.12.95

(31) 9504571-2

(33) SE

(86) PCT/SE96/01646, 12.12.96

(57) Rozbuška pozostávajúca z puzdra so základnou náložou vytvorenou sekundárnou výbušninou, z roznetky a z pyrotechnického reťazca, ktorý sa nachádza medzi uvedenými súčasťami rozbušky, pričom tento pyrotechnický reťazec obsahuje zápalnú nálož, ktorou je oxidačno-redukčný pár vytvorený kovovým palivom a oxidom kovu pôsobiacim ako oxidačné činidlo. Obsah uvedeného kovového paliva je vyšší ako zodpovedá jeho množstvu potrebnému na redukciiu všetkého oxidu kovu. Zápalná nálož uvedie sekundárnou výbušninu do konvektívneho deflagračného stavu a výbuchu. Zápalná nálož je vhodná na použitie na zápal sekundárnych výbušnín.

6 (51) C 07C 31/24**(21) 6875-89**

(71) Lichvár Milan, Ing., Michalovce, SK; Sabadoš Július, Ing., Michalovce, SK; Čorný Jozef, Humenné, SK; Bindas Ján, Vranov nad Topľou, SK; Žedényi Mikuláš, Michalovce, SK; Kontra Andrej, Michalovce, SK; Paľo Ondrej, Ing., Humenné, SK; Roman Jozef, Michalovce, SK; Vafek Oskár, Ing., Michalovce, SK;

- (72) Lichvár Milan, Ing., Michalovce, SK; Sabadoš Július, Ing., Michalovce, SK; Čorný Jozef, Humenné, SK; Bindas Ján, Vranov nad Topľou, SK; Žedényi Mikuláš, Michalovce, SK; Kontra Andrej, Michalovce, SK; Paľo Ondrej, Ing., Humenné, SK; Roman Jozef, Michalovce, SK; Vafek Oskár, Ing., Michalovce, SK;

(54) Spôsob úpravy reakčných roztokov pentaerytritolu

- (22) 06.12.89
 (57) Opisuje sa úprava reakčných roztokov pentaerytritolu, získaných z formaldehydu a acetaldehydu v prítomnosti hydroxidu vápenatého, obsahujúceho 1 % hmotn. formaldehydu s pH minimálne 7,5, pôsobením viac ako 1 móľom oxidu uhličitého na 1 móľ hydroxidu vápenatého, následne po odseparovaní uhličitanu vápenatého sa na reakčný roztok pôsobí kyselinami, výhodne kyselinou mravčou v množstve zaručujúcom pH 4,5 až 6,5 a z upraveného reakčného roztoku pentaerytritolu sa formaldehyd oddelí destiláciou, výhodne tlakovou rektifikáciou.

6 (51) C 07C 49/213, 49/217, 49/203, 49/255, 255/56, A 61K 31/12

(21) 5070-89

- (71) ORION-YHTYMÄ OY, Espoo, FI;
 (72) Pohto Pentti, Helsinki, FI; Aho Päivi Annikki, Helsinki, FI; Bäckström Reijo Johannes, Helsinki, FI; Honkanen Erkki Juhani, Vantaa, FI; Linden Inge-Britt Yvon-ne, Helsinki, FI; Nissinen Erkki Aarne Olavi, Espoo, FI;

(54) Substituovaný b-diketón, spôsob jeho prípravy a farmaceutický prípravok, ktorý ho obsahuje

- (22) 31.08.89
 (32) 01.09.88
 (31) 8820729
 (33) GB
 (57) Sú opísané zlúčeniny všeobecného vzorca (Ib), kde R^1 a R^2 je C_{1-6} alkyl a R^3 je fenyľ substituovaný trifluórmetylovou skupinou alebo kyanoskupinou s tou podmienkou, že kyanoskupina nemôže byť v para-polohe, alebo ich soli, étery alebo estery, spôsob ich prípravy a farmaceutické prípravky, ktoré ich obsahujú. Tieto zlúčeniny sú použiteľné ako cytoprotektívne činidlá.

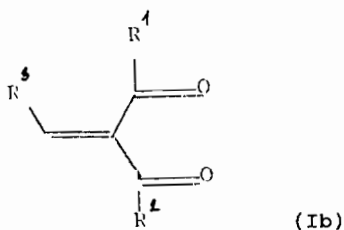

6 (51) C 07C 213/08, 217/48

(21) 290-99

- (71) EGIS GYÓGYSZERGYÁR RT., Budapest, HU;
 (72) Reiter Józsefné, Budapest, HU; Budai Zoltán, Budapest, HU; Simig Gyula, Budapest, HU; Blaskó Gábor, Budapest, HU; Mezei Tibor, Budapest, HU; Imre János, Budapest, HU; Nagy Kálmán, Budapest, HU; Ladányi László, Budapest, HU; Tömpe Péter, Budapest, HU;

(54) Spôsob prípravy fluoxetínu

- (22) 10.09.97
 (32) 10.09.96
 (31) P 96 02469
 (33) HU
 (86) PCT/HU97/00050, 10.09.97
 (57) Opisuje sa spôsob prípravy N-metyl-3-fenyl-3-[4-(trifluórmetyl)-fenoxy]-propyl-aminu vzorca (I) a jeho farmaceuticky prijateľných adičných solí s kyselinou, ktorý obsahuje reakciu N, N-dimetyl-3-fenyl-3-[4-(trifluórmetyl)-fenoxy]-propyl-aminu vzorca (III) a etylchlórformiátu a hydrolýzu a dekarboxyláciu N-metyl-N-etoxykarbonyl-3-fenyl-3-[4-(trifluórmetyl)-fenoxy]-propyl-aminu vzorca (II) a pokiaľ je to žiaduce, tak tvorbu soli, ktorá spočíva v uskutočnení reakcie zlúčeniny vzorca (III) a etylchlórformiátu v toluéne alebo xyléne alebo ich zmesi pri teplote nižšej než 90 °C; odstránenie kontaminujúcich zlúčenín a vedľajších produktov z reakčnej zmesi reakciou so zriedenou kyselinou; separáciu organickej fázy, ktorá obsahuje uretánový derivát vzorca (II), a reakciou uvedenej organickej fázy bez izolácie uretánového derivátu vzorca (II) s hydroxidom alkalického kovu pri teplote varu reakčnej zmesi za prítomnosti vody a voliteľne n-butanolu; odstránenie anorganických zlúčenín; a pokiaľ je to žiaduce, premenu takto získanej bázy vzorca (I) na jej farmaceuticky prijateľnú adičnú soľ s kyselinou.

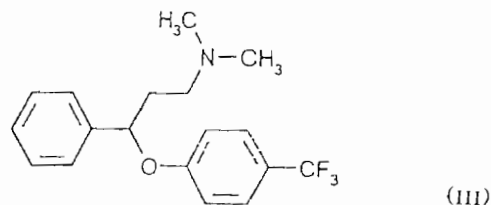
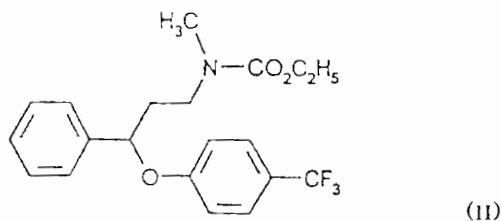
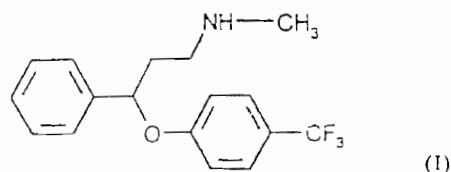

6 (51) C 07C 229/00, 229/24, 227/00

(21) 54-99

(71) DSM Chemie Linz GmbH, Linz, AT;

(72) Gislbrecht Karl-Heinz, Pasching, AT; Raml Walter, Hellmonsödt, AT;

(54) Spôsob výroby dvojsodnej soli kyseliny Z-L-asparárovej z kyseliny fumarovej

(22) 15.01.99

(32) 02.02.98

(31) A 163/98

(33) AT

(57) Spôsob spočíva v tom, že a) kyselina fumarová v inertnom rozpúšťadle reaguje za prítomnosti aspartázy alebo mikroorganizmov produkujúcich aspartázu s nadbytkom amoniaku na L-aspartát amónny, b) potom sa k roztoku obsahujúcom L-aspartát amónny pridá hydroxid sodný, pričom podľa po-užitého množstva hydroxidu sodného sa vytvorí L-aspartát sodný alebo dvojsodný alebo ich zmes a c) kontinuálne destilačne sa odstráni pri tlaku okolia a pri refluxnej teplote 90 až 120 °C v intervale 0,2 až 2 minúty odštiepený a prebytočný amoniak a vedie sa späť do suspenzie kyseliny fumarovej, ktorá sa používa ako hlavný roztok na ďalšie enzymatické reakcie, pričom d) roztok obsahujúci zostávajúci L-aspartát sodný reaguje s benzyloxykarbonylchloridom pri hodnote pH medzi 9 až 14 a za súčasného prídavku hydroxidu sodného, takže vzniká dvojsodná soľ kyseliny Z-L-asparárovej.

6 (51) C 07C 231/08

(21) 264-99

(71) NYCOMED IMAGING AS, Oslo, NO;

(72) Malthe-Sørensen Dick, Oslo, NO; Ingvoldstad Odd Einar, Oslo, NO; Myrbråten Espen, Oslo, NO;

(54) Spôsob čistenia surového iohexolu

(22) 29.08.97

(32) 29.08.96

(31) 9618056.7

(33) GB

(86) PCT/GB97/02332, 29.08.97

(57) Spôsob výroby iohexolu, ktorý zahŕňa reakciu 5-acetamido-N,N'-bis(2,3-dihydroxypropyl)-2,4,6-trijódizoftal-amidu s 2,3-dihydroxypropylačným činidlom v 2-metoxy-etanole, prípadne izopropanole ako reakčnom rozpúšťadle.

6 (51) C 07C 259/06, A 61K 31/16

(21) 430-99

(71) NOVARTIS AG, Basel, CH;

(72) Kottirsch Georg, Freiburg, DE; Neumann Ulf, Rheinfelden, CH;

(54) Deriváty hydroxámovej kyseliny, spôsob ich prípravy a ich použitie

(22) 30.09.97

(32) 02.10.96, 02.04.97

(31) 9620572.9, 9706667.4

(33) GB, GB

(86) PCT/EP97/05376, 30.09.97

(57) Opisujú sa deriváty hydroxámovej kyseliny, napríklad vzorca (I), ktoré sú vhodné ako liečivá, napríklad na potláčanie uvoľňovania TNF a liečbu autoimunitných a zápalových ochorení, napríklad sklerózy multiplex a reumatoidnej artritídy. Opisuje sa tiež spôsob prípravy zlúčenín a farmaceutické prostriedky obsahujúce tieto zlúčeniny.

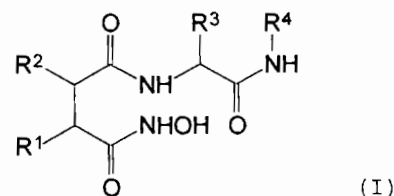

(I)

6 (51) C 07C 281/12, C 07D 233/52, C 07C 337/08, C 07D 239/18, 317/70, A 61K 31/19, 31/415, 31/505, 31/36

(21) 1249-98

(71) Hoechst Marion Roussel, Puteaux, FR; GENENTECH, INC., South San Francisco, CA, US;

(72) Bernard Serge, Le Plessis Belleville, FR; Carniato Denis, Marcoussis, FR; Gourvest Jean-François, Claye-Souilly, FR; Teutsch Jean-Georges, Pantin, FR; Knolle Jochen, Kriftel, DE; Stilz Hans-Ulrich, Frankfurt am Main, DE; Wehner Volkmar, Sandberg, DE; Bodary Sarah C., San Bruno, CA, US; Gadek Thomas R., Oakland, CA, US; McDowell Robert S., San Francisco, CA, US; Pitti Robert M., El Cerrito, CA, US;

(54) Tricyklické zlúčeniny, spôsob ich prípravy a medziprodukty tohto spôsobu, ich použitie ako liečiv a farmaceutické zmesi, ktoré ich obsahujú

(22) 20.03.97

(32) 20.03.96

(31) 96/03437

(33) FR

(86) PCT/FR97/00487, 20.03.97

(57) Zlúčeniny všeobecného vzorca (I), kde R¹, R², R³, R⁴, R⁵ a G majú význam uvedený v opise, pričom prerušované čiary predstavujú druhú väzbu, ich adičné soli s kyselinami a zásadami a estery, spôsob ich prípravy a medziprodukty tohto spôsobu, ich použitie ako liečiv a farmaceutické kompozície, ktoré ich obsahujú.

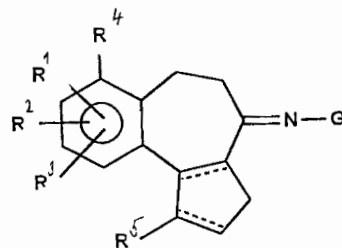

(I)

6 (51) C 07D 209/18, 401/12, A 61K 31/40

(21) 271-99

(71) ASTA MEDICA Aktiengesellschaft, Dresden, DE;

(72) Lebaut Guillaume, Saint-Sébastien-sur-Loire, FR; Menciú Cécilia, Nantes, FR; Kutscher Bernhard, Maintal, DE; Emig Peter, Bruchköbel, DE; Szelenyi Stefan, Schwaig, DE; Brune Kay, Marloffstein/Rathsberg, DE;

(54) **N-substituované indol-3-glyoxylamidy s antiastmatickým, antialergickým a imunosupresívnym/imunomodulujúcim účinkom**

(22) 16.08.97

(32) 06.09.96

(31) 196 36 150.8

(33) DE

(86) PCT/EP94/04474, 16.08.97

(57) N-Substituované indol-3-glyoxylamidy všeobecného vzorca (I), v ktorom Z je atóm kyslíka alebo atóm síry, substituent R znamená vodík alebo C₁₋₆alkylovú skupinu, ktorá je prípadne substituovaná prípadne substituovaným fenylom, R¹ znamená napríklad prípadne substituovanú fenyllovú skupinu, prípadne substituovanú 2-pyrimidinylovú skupinu a iné, R² znamená napríklad vodík, prípadne substituovanú C₁₋₆alkylovú skupinu, prípadne substituovanú arylovú skupinu a iné, R³ a R⁴ sú rovnaké alebo rozdielne a znamenajú napríklad vodík, hydroxyskupinu, C₁₋₆alkylovú skupinu a iné, ich adičné soli, spôsob ich výroby a ich farmaceutické použitie. Zlúčeniny majú antiastmatické, antialergické a imunosupresívne/imunomodulujúce účinky.

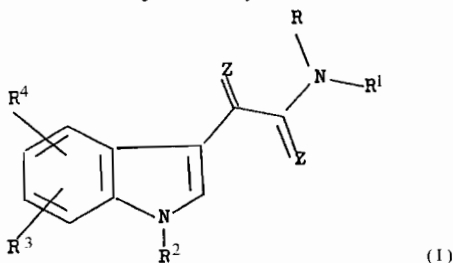

6 (51) C 07D 211/32

(21) 754-98

(71) PFIZER INC., New York, NY, US;

(72) Devries Keith M., Chester, CT, US;

(54) **Spôsob a medziprodukty na výrobu 1-benzyl-4-((5,6-dimetoxy-1-indanon)-2-yl) metylpiperidínu**

(22) 11.10.96

(32) 15.12.95

(31) 60/008 753

(33) US

(86) PCT/IB96/01076, 11.10.96

(57) Zlúčeniny všeobecného vzorca (I); medziprodukty na ich prípravu, ktoré majú všeobecné vzorce (II) a (III), kde R¹ predstavuje skupinu R²O(C=O)- alebo R³(C=O)-; R² predstavuje alkylskupinu s 1 až 4 atómami uhlíka; a R³ predstavuje alkylskupinu s 1 až 4 atómami uhlíka alebo fenylskupinu prípadne substituovanú jedným až tromi substituentmi nezávisle zvolenými zo

súboru zahŕňajúceho alkylskupinu s 1 až 4 atómami uhlíka, alkoxykupinu s 1 až 4 atómami uhlíka, halogén a trifluórmetylskupinu; spôsob výroby zlúčenín všeobecného vzorca (I), pri ktorom reaguje zlúčenina všeobecného vzorca (III) s metenylacným činidlom za vzniku zlúčeniny všeobecného vzorca (II), ktorá ďalej reaguje so silnou kyselinou. Spôsob môže ďalej zahŕňať prídavný stupeň, pri ktorom sa zlúčenina všeobecného vzorca (I) prevedie na zlúčeninu vzorca (VII). Opisuje sa aj spôsob výroby zlúčeniny vzorca (III).

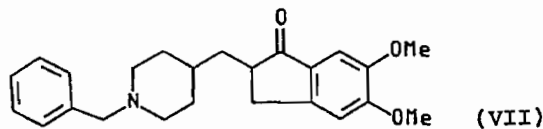
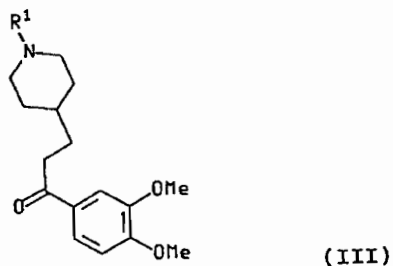
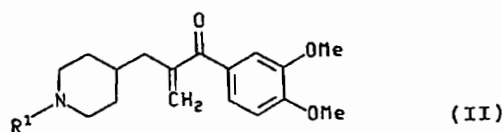
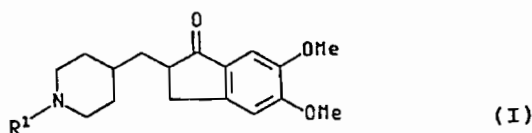

6 (51) C 07D 213/04, 213/60, 213/79, 213/81

(21) 1135-98

(71) American Cyanamid Company, Madison, NJ, US;

(72) Knell Marcus, Ingelheim, DE; Brink Monika, Ingelheim, DE; Wevers Jan Hendrik, Mainz-Kastel, DE; Heinz Willi, Mainz, DE;

(54) **Spôsob prípravy amidov a esterov heteroarylkarboxylových kyselín**

(22) 18.08.98

(32) 19.08.97

(31) 97114250.0

(33) EP

(57) Opisuje sa spôsob prípravy amidov a esterov heteroarylkarboxylových kyselín vzorca (I), v ktorom všeobecné zvyšky A¹ až A⁵, R¹, Hal a X majú nasledovný význam: jedna alebo dve zo skupín A¹, A², A³, A⁴ a A⁵ znamenajú atóm dusíka a zvyšné skupiny znamenajú nezávisle CR³, Hal znamená atóm halogénu, X znamená O alebo NR², R¹ znamená prípadne substituovanú alkylovú, arylovú, heteroarylovú alebo cykloalkylovú skupinu, R² znamená atóm vodíka alebo alkylovú skupinu, alebo R¹ a R² tvoria spolu s vloženým kruhom heterocyklickú skupinu a R³ každý nezávisle predstavuje atóm vodíka alebo alkylovú skupinu.

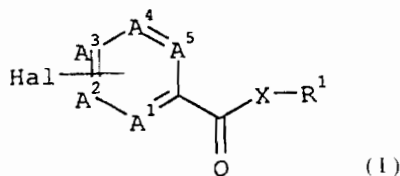

6 (51) C 07D 213/79

(21) 106-99

(71) American Cyanamid Company, Madison, NJ, US;

(72) Doehner Robert Francis, Jr., East Windsor, NJ, US;

(54) **Spôsob prípravy pyridíndikarboxylátových derivátov**

(22) 26.01.99

(32) 28.01.98

(31) 09/014 546

(33) US

(57) Spôsob prípravy pyridíndikarboxylátových zlúčenín všeobecného vzorca (I), ktorý zahŕňa kondenzáciu alkylvinyléteru s Vilsmeierovým činidlom, reakciu vzniknutého medziproduktu s oxalacetátom a následne so zdrojom amoniaku.

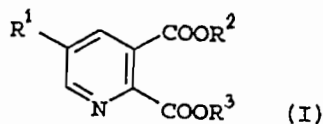

6 (51) C 07D 237/32, A 61K 31/50

(21) 192-99

(71) GRÜNENTHAL GmbH, Aachen, DE;

(72) Heinisch Lothar, Jena, DE; Möllmann Ute, Jena, DE; Witte Wolfgang, Elend, DE; Cuny Christiane, Silstedt, DE; Roemer Ernst, Bucha, DE; Werner Walter, Jena, DE; Gräfe Udo, Jena, DE;

(54) **Polycyklické deriváty ftalazínu, ich použitie a liečivá tieto látky obsahujúce**

(22) 09.07.97

(32) 17.08.96

(31) 196 33 221.4

(33) DE

(86) PCT/EP97/03632, 09.07.97

(57) Opisujú sa polycyklické deriváty ftalazínu všeobecného vzorca (I), v ktorom majú substituenty významy uvedené v opisnej časti, špeciálne 2-karboxyalkylsubstituovaných a 2-kyboxyarylsubstituovaných maduraftalazínov (10,12,15,16-tetrahydroxy-8-metoxo-11-metyl-1,9,14-trioxo-1,2,6,7,9,14-hexahydrofronafaceno-[1,2-g]-ftalazíny) ako i ich soli, estery a amidy. Predstavujú silne antibakteriálne účinné látky, obzvlášť proti grampozitívnym stafylokokom, špeciálne proti multirezistentným stafylokokom (MRSA) a rezistentným enterokokom, ktoré možno použiť na ošetrovanie infekčných ochorení u ľudí a zvierat. Tieto zlúčeniny sú vhodné na výrobu rôznych farmaceutických prípravkov a aplikačných foriem.

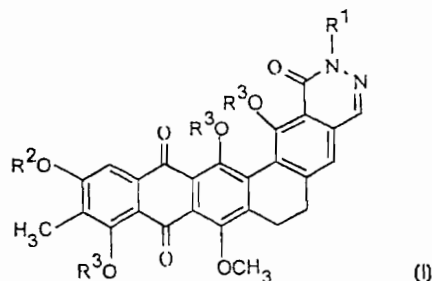

6 (51) C 07D 261/12, 261/18, 275/03, 413/04, 417/04, A 61K 31/41

(21) 428-99

(71) H. LUNDBECK A/S, Valby-Copenhagen, DK;

(72) Bang-Andersen Benny, Copenhagen N, DK; Bøgesø Klaus Peter, Hørsholm, DK; Krosgaard-Larsen Povl, Allerød, DK; Moltzen Lenz Sibylle, Gentofte, DK;

(54) **Deriváty (3-alkoxyizoxazol-4-yl)-substituovanej kyseliny 2-aminokarboxylovej alebo ich sirny analóg, farmaceutický prostriedok s ich obsahom a ich použitie**

(22) 03.10.97

(32) 04.10.96

(31) 1092/96

(33) DK

(86) PCT/DK97/00426, 03.10.97

(57) Deriváty (3-alkoxyizoxazol-4-yl)-substituovanej kyseliny 2-aminokarboxylovej alebo ich sirne analógy všeobecného vzorca (I) alebo (II), kde R¹ je vodík, alkyl, alkenyl, alkinyl, cykloalk(en)yl, cykloalk(en)yl-alk(en/in)yl alebo voliteľne substituovaný fenyln-alk(en/in)yl; A je väzba alebo oddeľovacia skupina; B je skupina -CR^a (NR^bR^c)-COOR⁵, kde R^a až R^c sú nezávisle vodík alebo C₁₋₆alkyl, R⁵ je definované ako R¹ alebo pivaloxyloxymetyl, alebo B je skupina vzorca (III), kde R², R³ a R⁴ sú nezávisle vybrané zo skupiny zahŕňajúcej vodík, nearomatickú uhlíkovodíkovú skupinu, fenyln- a tienyl-alkyl a heteroalifatickú skupinu alebo R³ a R⁴ sú spojené a tvoria alkylénovú, alkenylénovú alebo alkinylénovú skupinu alebo R⁴ a R² sú spojené tak, že tvoria alkylénovú, alkenylénovú alebo alkinylénovú skupinu voliteľne substituovanú hydroxylom alebo metylom, alebo R⁴ a R² spolu tvoria skupinu -CH₂-O-CH₂-; E je COOR⁶, kde R⁶ je definované ako R⁵, alebo E je tetrazol-5-yl, 1,2,4-triazol-3-yl alebo 1,2,3-triazol-4-yl, X je O alebo S; Y je O alebo S. Tieto zlúčeniny sú ligandmi receptorov excitčných aminokyselín (EAA), zvlášť AMPA a/alebo NMDA receptorov a sú užitočné na liečenie cerebrálnej ischémie, Huntingtonovej choroby, epileptických porúch, Parkinsonovej choroby, Alzheimerovej choroby, schizofrénie, bolesti, depresie a anxiózy.

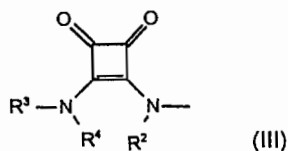
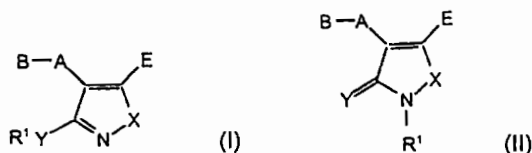
6 (51) C 07D 277/28
(21) 231-99

(71) Knoll Aktiengesellschaft, Ludwigshafen, DE;

(72) Cornwall Philip, Nottingham, Nottinghamshire, GB;

(54) Spôsob prípravy nizatidínu

(22) 29.08.97

(32) 11.09.96, 17.05.97

(31) 9619000.4, 9710005.1

(33) GB, GB

(86) PCT/EP97/04705, 29.08.97

(57) Opisuje sa spôsob prípravy N-[2-[[[2-(dimetyl-amino)metyl-4-tiazolyl]metyl]tio]jetyl]-N'-metyl-2-nitro-1,1-éténdiamínu a jeho farmaceuticky prijateľných solí, reakciou zlúčeniny vzorca (II) so zlúčeninou vzorca (III) alebo jej soľou, pričom X znamená odstupujúcu skupinu, v prítomnosti metylamínu v prítomnosti inertného riedidla.

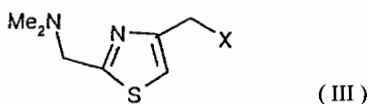
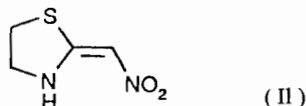
6 (51) C 07D 401/12, A 61K 31/44, 31/415, C 07D 401/14, 417/14
(21) 295-99

(71) SCHERING AKTIENGESELLSCHAFT, Berlin, DE;

(72) Kochanny Monica, San Rafael, CA, US; Morrissey Michael, M., Danville, CA, US; NG Howard, P., El Sobrante, CA, US;

(54) **Benzamidínové deriváty substituované cyklickou aminokyselinou a cyklické hydroxykyselinové deriváty, farmaceutický prostriedok obsahujúci tieto látky a ich použitie ako protizrážacích činidiel**

(22) 11.09.97

(32) 12.09.96, 27.08.97

(31) 08/713 066, 08/920 319

(33) US, US

(86) PCT/EP97/04961, 11.09.97

(57) Sú opísané benzamidínové deriváty substituované cyklickou aminokyselinou alebo cyklické hydroxykyselinové deriváty všeobecných vzorcov (I), (II), (III), (IV), (V), (VI) a (VII), v ktorých A je -C(R⁸)= alebo -N=, Z¹ a Z² navzájom od seba nezávisle znamenajú -O-, -N(R⁹)-, -S-, -S(O)-, -S(O)₂- alebo -OCH₂-, R² je -C(NH)NH₂, -C(NH)N(H)OR⁹, -C(NH)N(H)C(O)OR¹², -C(NH)N(H)C(O)R⁹, -C(NH)N(H)S(O₂)R¹² alebo -C(NH)N(H)C(O)N(H)R⁹, R⁷ je -N(R⁹)-, -(C(R⁹)(R¹⁰))_n-R¹³ (v ktorej n je 0 až 4), -O-(C(R⁹)(R¹⁰))_n-R¹³ (v ktorej n je 0 až 4) alebo -N(R¹⁴)R¹⁵, pričom R¹ a R³ až R⁶, R⁹, R¹⁰, R¹² až R¹⁵ sú definované v opise. Uvedené látky sú vhodné ako protizrážacie činidlá. Ďalej je opísaný farmaceutický prostriedok s ich obsahom a ich použitie na liečenie chorôb charakterizovaných trombotickou aktivitou.

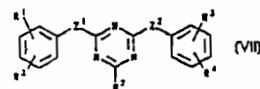
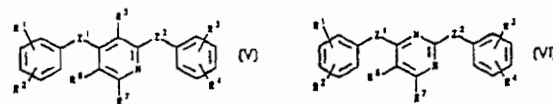
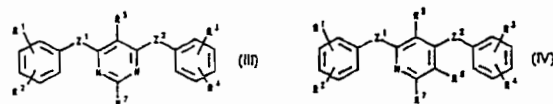
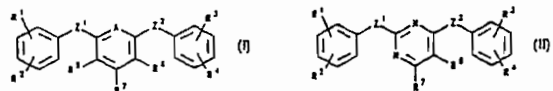

6 (51) C 07D 487/04, A 61K 31/40
(21) 1324-98

(71) GLAXO GROUP LIMITED, Greenford, Middlesex, GB;

(72) Dowe Michael Dennis, Stevenage, Hertfordshire, GB; Finch Harry, Stevenage, Hertfordshire, GB; Harrison Lee Andrew, Stevenage, Hertfordshire, GB; Inglis Graham George Adam, Stevenage, Hertfordshire, GB; Johnson Martin Redpath, Stevenage, Hertfordshire, GB; Macdonald Simon John Fawcett, Stevenage, Hertfordshire, GB; Shah Pritom, Stevenage, Hertfordshire, GB; Smith Robin Andrew, Stevenage, Hertfordshire, GB;

(54) **Pyrolopyrolónové deriváty, spôsob ich výroby, farmaceutický prostriedok s ich obsahom, ich použitie a medziprodukty**

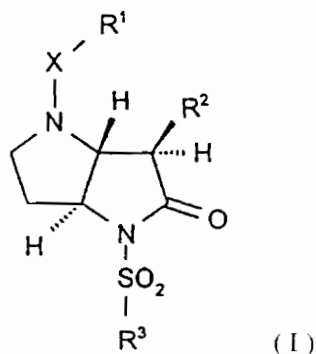
- (22) 26.03.97
 (32) 28.03.96, 05.11.96
 (31) 9606508.1, 9623001.6
 (33) GB, GB
 (86) PCT/EP97/01530, 26.03.97
 (57) Opisujú sa zlúčeniny všeobecného vzorca (I), v ktorom jednotlivé symboly majú význam uvedený v hlavnom nároku, ktoré vyvolávajú inhibíciu elastázy neutrofilov, a je teda možné ich využiť vo forme farmaceutického prostriedku, ktorý taktiež tvorí súčasť vynálezu, na liečenie chorôb, pri vzniku ktorých sú zúčastňuje elastáza, najmä na liečenie zápalových ochorení dýchacích ciest, kĺbov a pokožky. Opísané sú tiež spôsoby výroby týchto látok.



6 (51) C 07D 487/04, A 61K 31/33

- (21) 193-99
 (71) SCHERING AKTIENGESELLSCHAFT, Berlin, DE;
 (72) Morrissey Michael M., Danville, CA, US; Buckman Brad, Oakland, CA, US; Mohan Raju, Moraga, CA, US;
(54) Purínové deriváty, farmaceutický prostriedok obsahujúci tieto látky a ich použitie ako protizrážacích činidiel
 (22) 14.08.97
 (32) 16.08.96
 (31) 08/689 979
 (33) US
 (86) PCT/EP97/04445, 14.08.97
 (57) Opisujú sa purínové deriváty všeobecného vzorca (I), (II), (III) alebo (IV), v ktorých majú R¹, R², R³, R⁴, R⁵, R⁶, Z¹ a Z² rad významov, ktoré sú definované v opisnej časti, pričom tieto deriváty sú vhodné ako protizrážacie činidlá. Do rozsahu riešeni rovnako patria farmaceutické prostriedky obsahujúce tieto zlúčeniny a použitie týchto zlúčenín na liečenie stavov ochorení, ktoré sú charakterizované trombotickou aktivitou.

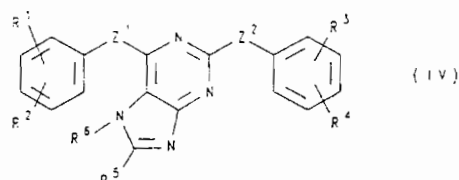
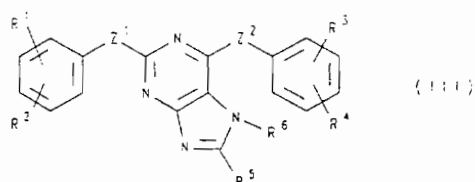
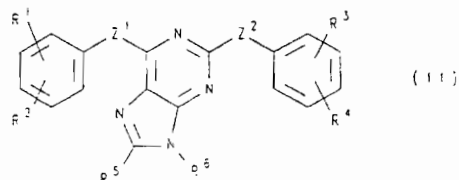
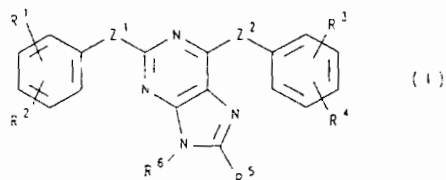

6 (51) C 07D 495/14, A 61K 31/435 // (C 07D 333:00, 239:00, 221:00)

- (21) 230-99
 (71) BASF AKTIENGESELLSCHAFT, Ludwigshafen, DE;
 (72) Steiner Gerd, Kirchheim, DE; Lubisch Wilfried, Mannheim, DE; Bach Alfred, Heidelberg, DE; Emling Franz, Ludwigshafen, DE; Wicke Karsten, Altrip, DE; Teschendorf Hans-Jürgen, Dudenhofen, DE; Behl Berthold, Limburgerhof, DE; Kerrigan Frank, Nottingham, GB; Cheatham Sharon, Nottingham, GB;
(54) 3-Substituované pyrido[4',3':4,5]tieno[2,3-d]pyrimidinové deriváty, ich príprava a ich použitie
 (22) 22.08.97
 (32) 10.09.96
 (31) 196 36 769.7
 (33) DE
 (86) PCT/EP97/04593, 22.08.97
 (57) Sú opísané 3-substituované 3,4,5,6,7,8-hexahydro-pyrido[4',3':4,5]tieno[2,3-d]pyrimidinové deriváty vzorca (I), v ktorom význam jednotlivých substituentov je uvedený v opisnej časti.

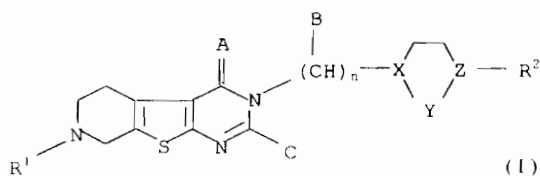

6 (51) C 07F 9/50, 15/00, C 07B 53/00, C 07C 25/22, C 07F 9/6561 // C 07M 9:00

(21) 1691-98

- (71) MERCK & CO., INC., Rahway, NJ, US;
 (72) Pye Philip, Rahway, NJ, US; Rossen Kai, Rahway, NJ, US; Volante Ralph P., Rahway, NJ, US;

(54) **Bifosfinové deriváty, ich komplexy a spôsob výroby bifosfinových derivátov**

- (22) 10.06.97
 (32) 12.06.96
 (31) 60/019 590
 (33) US
 (86) PCT/US97/09827, 10.06.97

(57) Sú opísané bifosfinové deriváty všeobecného vzorca (A) alebo (A'), v ktorých jednotlivé všeobecné symboly majú význam uvedený v hlavnom nároku, ktoré sa používajú na prípravu katalyzátorov na asymetrickú homogénnu hydrogenáciu, prenos vodíka, na aryláciu olefinov a rad podobných reakcií, a spôsob ich výroby.

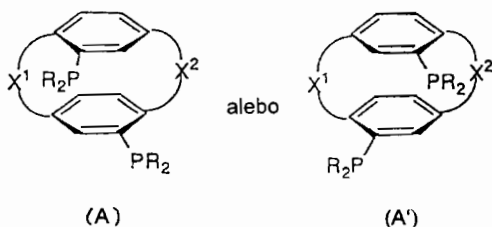

6 (51) C 07F 9/6518, A 61K 31/675, C 07F 9/6558

(21) 1022-98

- (71) PFIZER RESEARCH AND DEVELOPMENT COMPANY N.V./S.A, Dublin, IE;
 (72) Green Stuart, Sandwich, Kent, GB; Stephenson Peter T., Sandwich, Kent, GB; Murtiashaw Charles W., Groton, CT, US; Murtiashaw Martha H., Groton, CT, US;

(54) **Triazolové zlúčeniny, ich použitie, spôsob zvyšovania ich vodorozpustnosti, spôsob ich výroby, medziprodukty a farmaceutické prostriedky**

- (22) 27.01.97
 (32) 02.02.96
 (31) 9602080.5
 (33) GB
 (86) PCT/EP97/00445, 27.01.97

(57) Sú opísané deriváty triazolu so všeobecným vzorcom (I), v ktorom R¹ predstavuje nehydroxylovú časť antifungálneho triazolu typu zlúčeniny obsahujúcej terciárnu hydroxyskupinu, ich farmaceuticky vhodné soli, farmaceutické prostriedky s ich obsahom, a ich použitie pri liečení alebo prevencii fungálnych infekcií. Spôsob výroby opísaných zlúčenín fosforyláciou zlúčeniny so všeobecným vzorcom (II), v ktorom R¹ má uvedený význam; a v prípade, že je žiaduce alebo nevyhnutné, prevedie sa výsledná zlúčenina na svoju farmaceuticky vhodnú soľ, alebo získaná soľ sa prevedie na zlúčeninu so všeobecným vzorcom (I), a medziprodukty so všeobecným vzorcom (V), v ktorom R¹ má uvedený význam a R^c a R^d predstavuje každý nezávisle chrániacu skupinu hydroxyskupiny

zvolenú zo súboru zloženého z benzylskupiny prípadne substituovanej jedným alebo viacerými atómami halogénu. Ďalej je opísané zlepšovanie vodorozpustnosti antifungálneho triazolu prevedením terciárnej hydroxyskupiny na skupinu OP(O)(OH)₂ alebo jej farmaceuticky vhodnú soľ.

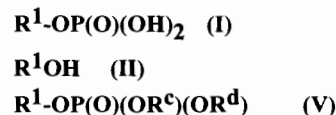

6 (51) C 07J 53/00, A 61K 31/565, C 07J 41/00, 43/00, A 61K 31/58

(21) 188-99

- (71) SCHERING AKTIENGESELLSCHAFT, Berlin, DE;
 (72) Bohlmann Rolf, Berlin, DE; Bittler Dieter, Berlin, DE; Heindi Josef, Berlin, DE; Heinrich Nikolaus, Berlin, DE; Hofmeister Helmut, Berlin, DE; Künzer Hermann, Berlin, DE; Sauer Gerhard, Berlin, DE; Hegele-Hartung Christa, Berlin, DE; Lichtner Rosemarie, Berlin, DE; Nishino Yukishige, Berlin, DE; Parczyk Karsten, Berlin, DE; Schneider Martin, Berlin, DE;

(54) **7α-(ξ-Aminoalkyl)estratriény, spôsob ich výroby, farmaceutický prostriedok tieto látky obsahujúci a ich použitie na výrobu liekov**

- (22) 20.08.97
 (32) 20.08.96
 (31) 196 35 525.7
 (33) DE
 (86) PCT/EP97/04517, 20.08.97

(57) Zlúčeniny všeobecného vzorca (I), v ktorom jednotlivé substituenty sú definované v patentových nárokoch, spôsob ich výroby, farmaceutické prostriedky tieto látky obsahujúce a ich použitie na výrobu liekov na terapiu nádorov a hormonálnu substitučnú terapiu. Opísané zlúčeniny majú antiestrogénny účinok, sú sčasti čisté antiestrogény a sčasti antiestrogény s estrogénnym parciálnym účinkom.

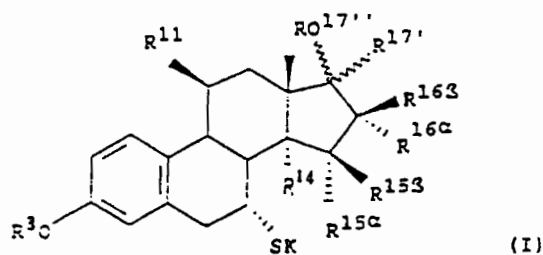

6 (51) C 07K 1/16, 7/64, B 01D 15/02

(21) 1222-98

- (71) Arzneimittelwerk Dresden GmbH, Radebeul, DE;
 (72) Voigt Ullrich, Dresden, DE; Hempel Roland, Mobschatz, DE; Kinkel Joachim, Guldental, DE; Nicoud Roger-Marc, Vandoeuvre-les-Nancy Cédex, FR;

(54) Spôsob chromatografického získavania veľmi čistého cyklosporínu a príbuzných cyklosporínov

(22) 14.03.97

(32) 21.03.96

(31) 196 11 094.7

(33) DE

(86) PCT/DE97/00525, 14.03.97

(57) Je opísaný spôsob čistenia cyklosporínu A a príbuzných cyklosporínov z cyklosporín A obsahujúceho surového extraktu, ktorý využíva chromatograficky postup so silikagélom ako adsorbentom: a) v prvom stupni chromatografie pomocou preparatívnej HPLC alebo techniky „simulated moving bed“ (SMB) sa surový extrakt frakčných krokov v oddelených koncentračných profiloch rozdelí na nepolárne sprievodné látky obsahujúce hodnotnú frakciu 1 a polárnejšie látky obsahujúce hodnotnú frakciu 2 a b) hodnotná frakcia 1 (rafinát) a hodnotná frakcia 2 (extrakt) sa v nasledujúcom druhom stupni chromatografie podrobí ďalšiemu čisteniu pomocou SMB techniky.

6 (51) C 07K 5/06, C 07D 471/04, 521/00, A 61K 38/05, 31/395

(21) 874-98

(71) PFIZER INC., New York, NY, US;

(72) Carpino Philip A., Groton, CT, US; Jardine DaSilva Paul, Providence, RI, US; Lefker Bruce A., Gales Ferry, CT, US; Ragan John A., Gales Ferry, CT, US;

(54) Sekretagógy rastového hormónu, ich použitie, farmaceutické kompozície na ich báze a medzi-produkty

(22) 04.12.96

(32) 28.12.95

(31) 60/009 469

(33) US

(86) PCT/IB96/01353, 04.12.96

(57) Zlúčeniny so všeobecným vzorcom (I), v ktorom jednotlivé substituenty majú významy uvedené v patentových nárokoch, a ich farmaceuticky vhodné soli, ktoré sú sekretagógmi rastového hormónu, zvyšujú hladinu endogénneho rastového hormónu, sú užitočné pri liečení a prevencii osteoporózy, kongestívneho srdcového zlyhania, slabosti spojenej so starnutím, obezity, pri urýchľovaní hojenia zlomenín kostí, atenuácii proteínovej katabolickej odpovede po veľkých operáciách, znižovaní kachexie a straty proteínov v dôsledku chronickej choroby, urýchľovaní hojenia rán, urýchľovaní zotavenia pacientov s popáleninami alebo pacientov, ktorí podstúpili veľký chirurgický zákrok, pri zvyšovaní svalovej sily, pohyblivosti, zachovaní hrúbky kože, metabolickej homeostázy alebo renálnej homeostázy. Farmaceutické kompozície vhodné na zvyšovanie endogénnej produkcie alebo uvoľňovania rastového hormónu u človeka alebo iného živočícha, ktoré ako účinnú zložku obsahujú zlúčeninu so všeobecným vzorcom (I), prípadne v kombinácii so sekretagógom rastového hormónu.

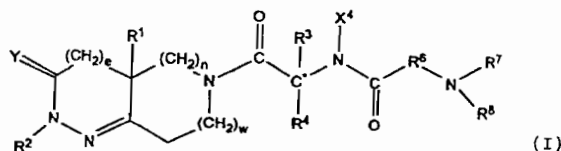
**6 (51) C 07K 5/06, C 07D 401/06, 209/42, 401/12, A 61K 31/40, 31/445, 38/05**

(21) 1439-98

(71) ASTA MEDICA Aktiengesellschaft, Dresden, DE;

(72) Reichert Dietmar, Eschau, DE; Kutscher Bernhard, Maintal, DE; Bang Holger, Erlangen, DE; Brune Kay, Marloffstein, DE; Quinkert Gerhart, Glashütten, DE; Schaible Hans-Günter, Bruchköbel, DE;

(54) Špecifický ligand imunofilínu, spôsob jeho prípravy a farmaceutický prostriedok, ktorý ho obsahuje

(22) 04.04.97

(32) 25.04.96

(31) 196 16 509.1

(33) DE

(86) PCT/EP97/01681, 04.04.97

(57) Zlúčeniny všeobecného vzorca (I), v ktorom jednotlivé substituenty sú definované v patentových nárokoch, ktoré sa vyznačujú antiastmatickými a imunosupresívnymi účinkami, spôsob ich výroby, farmaceutický prostriedok s ich obsahom a ich použitie na výrobu farmaceutického prostriedku.

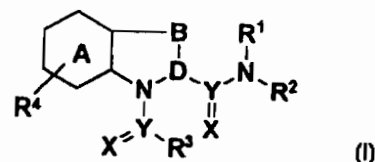
**6 (51) C 07K 5/06, A 61K 38/05, 38/55**

(21) 1653-98

(71) ASTRA AKTIEBOLAG, Södertälje, SE;

(72) Gustafsson David, Kullavik, SE; Nyström Jan-Erik, Lindome, SE;

(54) Deriváty aminokyselín a ich použitie ako inhibítory trombínu

(22) 05.06.97

(32) 07.06.96

(31) 9602263-7

(33) SE

(86) PCT/SE97/00989, 05.06.97

(57) Zlúčeniny všeobecného vzorca (I), v ktorom R¹, R², R³, R^x, Y, n a B majú významy uvedené v patentových nárokoch, ich farmaceuticky prijateľné soli ako inhibítory proteáz podobných trypsinu, najmä trombínu, spôsob ich výroby, farmaceutické kompozície s ich obsahom a ich použitie na výrobu liečiva na liečenie stavov, pri ktorých sa vyžaduje inhibícia trombínu, napríklad trombóza, alebo na výrobu antikoagulačného činidla.

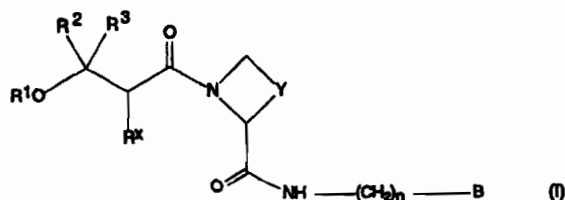

6 (51) C 07K 7/56

(21) 1694-98

(71) MERCK & CO., INC., Rahway, NJ, US;

(72) Leonard William, Rahway, NJ, US; Belyk Kevin M., Rahway, NJ, US;

(54) **Spôsob výroby azacyklohexapeptidov a medzi-**
produkty

(22) 10.06.97

(32) 14.06.96, 08.07.96

(31) 60/020 483, 9614325.0

(33) US, GB

(86) PCT/US97/09833, 10.06.97

(57) Opisuje sa stereoselektívny spôsob výroby zlúčenín všeobecného vzorca (I), v ktorom jednotlivé symboly majú významy uvedené v hlavnom patentovom nároku. Tieto látky sú využiteľné na liečenie hubových infekcií. Ďalej sú opísané medzi produkty tohto spôsobu.

(57) Opisuje sa nukleotidová sekvencia, ktorá kóduje ligand Ret (RetL), a spôsob stimulácie rastu nervového a obličkového tkaniva ošetrením buniek a cicavca s DNA alebo proteínom RetL, čistá a izolovaná molekula DNA kódujúca RetL s nukleotidovou sekvenciou akéhokoľvek Ret, konkrétne potkania cDNA retL1, čiastočná ľudská cDNA retL1, celá ľudská cDNA retL1, ľudská retL2, myšacia retL3, ľudská retL3, čiastočná ľudská retL3 a ľudská retL3. Ďalej je opísaný proteín RetL s aminokyselinovou sekvenciou potkanieho RetL, časti ľudského RetL1, úplného ľudského RetL2, ľudského RetL2, myšacieho RetL3, časti ľudského RetL3 alebo ľudského RetL3.

6 (51) C 07K 14/475, 1/107

(21) 14-99

(71) Amgen Inc., Thousand Oaks, CA, US;

(72) Boone Thomas Charles, Newbury Park, CA, US; Cheung Ellen Ngoi Yin, Agoura, CA, US; Hershenson Susan Irene, Newbury Park, CA, US; Young John David, Thousand Oaks, CA, US;

(54) **Polypeptidové analógy kationaktívnych poly-**
peptidov

(22) 17.07.97

(32) 19.07.96

(31) 08/684 353

(33) US

(86) PCT/US97/12609, 17.07.97

(57) Je opísaný polypeptidový analóg kationaktívneho polypeptidu s aminokyselinovou sekvenciou, ktorá sa líši od natívnej sekvencie pôvodného polypeptidu v jednom alebo viacerých aminokyselinových zvyškoch alebo sa od natívnej sekvencie pôvodného polypeptidu líši chemickou modifikáciou jedného alebo viacerých aminokyselinových zvyškov natívnej sekvencie, pričom dôsledkom týchto odlišností je zníženie hodnoty izoelektrického bodu a zvýšenie času zotrvania v obehú in vivo a/alebo zvýšenie absorpcie zmieneneho analógu vzhľadom na tieto vlastnosti pri nemodifikovanom kationaktívnom polypeptide.

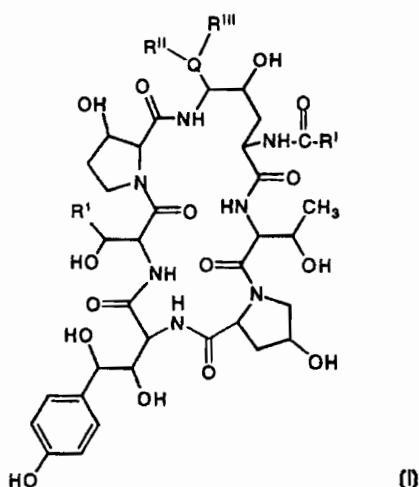

6 (51) C 07K 14/47, C 12N 15/12, C 12Q 1/68,
A 61K 48/00, C 12N 5/10, 15/62, C 07K 16/18,
C 12N 5/06, G 01N 33/566

(21) 1524-98

(71) BIOGEN, INC., Cambridge, MA, US;

(72) Sanicola-Nadel Michele, Winchester, MA, US; Hession Catherine, Hingham, MA, US; Cate Richard L., Weston, MA, US;

(54) **Nukleová kyselina kódujúca ligand c-Ret, poly-**
peptid ligand c-Ret, spôsob jeho prípravy
a použitie na stimuláciu rastu tkanív

(22) 07.05.97

(32) 08.05.96, 07.06.96, 16.07.96, 11.04.97

(31) 60/017 427, 60/019 300, 60/021 859, 60/043 533

(33) US, US, US, US

(86) PCT/US97/07726, 07.05.97

6 (51) C 07K 14/76

(21) 328-99

(71) IMMUNO AKTIENGESELLSCHAFT, Wien, AT;

(72) Teschner Wolfgang, Wien, AT; Linnau Yendra, Wien, AT; Svatos Sonja, Berg, AT; Igel Herwig, Wien, AT;

(54) **Spôsob výroby liečiva obsahujúceho bielkovi-**
nu z plazmy a liečivo týmto spôsobom získané

(22) 10.09.97

(32) 16.09.96

(31) A 1633/96

(33) AT

(86) PCT/AT97/00197, 10.09.97

- (57) Opisuje sa liečivo obsahujúce plazmovú bielkovinu v podstate bez nežiaducich kovov a spôsob jej výroby z citranovej plazmy alebo z frakcie plazmy obsahujúcej citran výmenou citranu a prípadne kovov, viazaných na citran v roztoku obsahujúcom plazmovú bielkovinu, za vo vode rozpustný monokarboxylát alebo dikarboxylát, prípadne za organickú monokarboxylovú kyselinu alebo dikarboxylovú kyselinu, za nezrážajúcich podmienok, získaním plazmovej bielkoviny alebo plazmových bielkovín a zhotovením liečiva.

6 (51) C 08F 297/08, 210/16, C 08L 23/04

(21) 6463-89

- (71) Union Carbide Chemicals and Plastics Company Inc., Danbury, CT, US;
 (72) Lee Kiu Hee, South Charleston, WV, US; Karol Frederick John, Belle Mead, NJ, US; Samuels Sari Beth, North Woodmere, NY, US;

(54) Spôsob zmiešavania polymérov in situ

(22) 15.11.89

(32) 16.11.88

(31) 271 639

(33) US

- (57) Zmes etylénu a alfa-olefinu obsahujúceho aspoň 3 atómy uhlíka reaguje s katalyzátorom v aspoň dvoch sériových reaktoroch s fluidným lôžkom, pričom použitý katalyzátor pozostáva z: a) komplexu, ktorý obsahuje horčík, titán, halogén a elektrónodonorovú zlúčeninu, b) aspoň jednej aktivačnej zlúčeniny komplexu a), ktorá má zloženie zodpovedajúce všeobecnému vzorcu $AlR''_eX'H_g$, kde jednotlivé symboly majú významy uvedené v opise, c) hydrokarbylhlinitého kokatalyzátora, pričom sa zmes kopolyméru etylénu a aktívneho katalyzátora vytvorená v jednom reaktore vedie bezprostredne do nasledujúceho reaktora, v ktorom sa vyrába kopolymér s nízkym indexom toku taveniny, alfa-olefin je prítomný v množstve od 0,1 do 3,5 mol, vzťahnuté na mol etylénu, a vodík prípadne prítomný v množstve od 0,001 do 0,5 mol, vzťahnuté na mol zmesi etylénu a alfa - olefinu, v reaktore, v ktorom sa vyrába kopolymér s vysokým indexom toku taveniny, je alfa - olefin prítomný v množstvách od 0,1 do 3,5 mol, vzťahnuté na mol etylénu, a vodík je prítomný v množstve od 0,5 do 3 mol na mol zmesi etylénu a alfa - olefinu a do každého reaktora v sérii za prvým reaktorom sa uvádza prídavný hydrokarbylhlinitý kokatalyzátor v množstve postačujúcom na regeneráciu reaktora v sérii približne na počiatočnú úroveň aktivity v prvom reaktore.

Trieda E

6 (51) E 03B 3/04, 1/04

(21) 948-97

- (71) Krivošík Peter, Zvolen, SK; Bereš Milan, Ing., Partizánske, SK;
 (72) Krivošík Peter, Zvolen, SK; Bereš Milan Ing., Partizánske, SK;

(54) Spôsob priemyselnej výroby destilovanej vody a zariadenie na vykonávanie tohto spôsobu

(22) 10.07.97

- (57) Elektrická energia potrebná na destiláciu morskej vody je transformovanou slnečnou energiou a/alebo transformovanou veternou energiou, prípadne doplnkovou transformovanou vodnou energiou už z vyrobenej destilovanej vody v autonómnom prírodnom ekosystéme. Zariadenie pozostáva z destilačnej kolóny prepojenej s výmenníkom tepla a s energocentrálou, ktoré sú umiestnené v pyramíde (8), na ktorej sú umiestnené solárne články (6). Ďalšou súčasťou zariadenia sú veterné miestare (7) a vodojem (3), ktorý je v dvoch miestach prepojený s obnoveným korytom pôvodnej rieky (10), v ktorom sú postavené hrádze (11) s aspoň jednou hydrocentrálou.

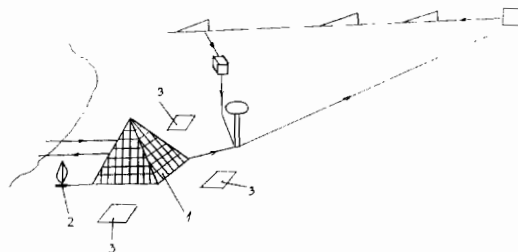

6 (51) E 04G 23/00, E 04H 6/08

(21) 30-99

(71) Haarmann Norbert, Mainz, DE;

(72) Haarmann Robert, Mainz, DE;

(54) Spôsob stavby parkovacieho alebo skladovacieho systému

(22) 11.01.99

(32) 16.01.98, 28.01.98

(31) 298 00 667.7, 198 03 149.1

(33) DE, DE

- (57) Spôsob a zariadenie na vytvorenie oblasti voľného priestoru stavby, nákladovo priaznivým, jednoduchým, prípadne štandardizovateľným postupom. Pritom sa najprv v časti obytnej poschodovej stavby, ktorá má byť prestavaná na skladovacie účely, vytvorí zariadenie, ktoré sa potom pripvní na určité diely prestavovanej časti stavby, a následným odstránením vopred určených stavebných dielov sa vytvorí oblasť voľného priestoru stavby, ktorá je použiteľná hlavne na skladovacie účely.

Trieda F

6 (51) F 16B 2/08, F 16L 33/00

(21) 5812-90

(71) Hans Oetiker AG Maschinen- und Apparatefabrik, Horgen, CH;

(72) Oetiker Hans, Horgen, CH;

(54) Svorka otvoreného typu

(22) 22.11.90

(32) 06.12.89

(31) 07/446 700

(33) US

(57) Svorka otvoreného typu na použitie na otáčavých častiach má zvieraciú pásku (11) majúcu páskové časti (11a, 11b), prekrývajúce sa v inštalovanom stave svorky okolo upínacieho predmetu, s mechanickým spojím na spojenie navzájom sa prekrývajúcich páskových častí, obsahujúcim aspoň jeden smerom von vybiehajúci hákovitý prvok (31', 32') usporiadaný na zasunutie do upevňovacieho otvoru vytvoreného v presahujúcej vonkajšej páskovej časti (11a) a s najmenej dvoma uchovíťmi členmi (23, 31) vo zvieracej páske, umiestnenými vo vzájomne diametrálne protíľahlých oblastiach, pričom aspoň jeden z uchovíťmi členov obsahuje dvojicu smerom von vybiehajúcich ramenových častí, spojených spojovacou časťou na ťahovanie svorky okolo upínacieho predmetu, s hákovitým prvkom (31', 32') zasunutým do zodpovedajúceho upevňovacieho otvoru (35) vo vonkajšej páskovej časti (11a). Aspoň vo vonkajšej páskovej časti (11a) je vytvorený kompenzačný otvor (36) kvôli kompenzovaniu nevyváženosti vyplývajúcej zo vzájomného presahu páskových častí (11a, 11b).

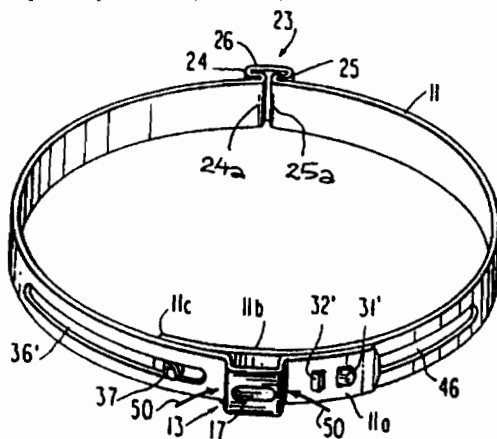

6 (51) F 16H 55/18

(21) 1772-97

(71) TRENS, a. s., Trenčín, SK;

(72) Novota Ladislav, Ing., Trenčín, SK; Hladký Viktor, Ing., Trenčín, SK;

(54) Prevodový mechanizmus

(22) 22.12.97

(57) Prevodový mechanizmus najmä na pohon vretien obrábacích strojov je tvorený hnaným hriadeľom a sústavou ozubených kolies. Najmenej jedno ozubené koleso (1) je rozdelené radiálnou rovinou aspoň na dve proti sebe pootočiteľné časti.

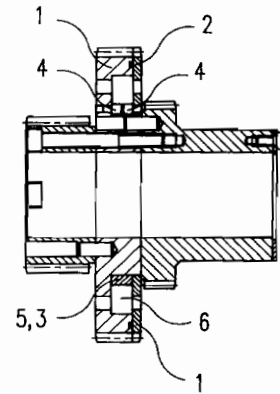

6 (51) F 42B 39/00

(21) 1720-97

(71) Vojenský opravárenský podnik 015, š. p., Nováky, SK;

(72) Burian Jozef, Ing., Nováky, SK; Borko Ján, Ing., Prievidza, SK;

(54) Hermetický obal na delostreleckú nábojku a podkalibernú strelu kalibru 125 mm

(22) 16.12.97

(57) Hermetický obal na delostreleckú nábojku a podkalibernú strelu kalibru 125 mm pozostáva z puzdra (1) a veka (2) zhotoveného z polyuretánu so špecifickou hmotnosťou 400 kg/m^3 . Na veku (2) sú na čapoch (4) otočne uložené páky (5), v drážke veka (2) je uložený tesniaci krúžok (6) a na čele veka (2) je uložený kompenzačný kotúč (3). Poloha pák je zaistená aretačnými poistkami (8).

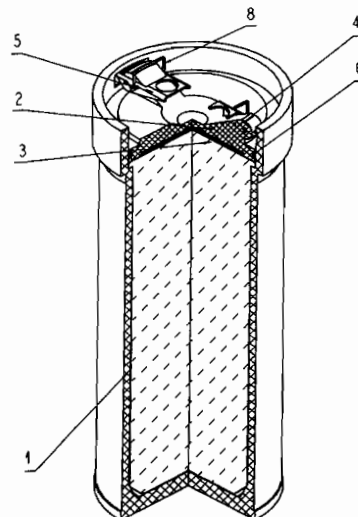

Trieda G

6 (51) G 01N 31/22, B 65D 79/02, 81/34

(21) 69-99

(71) PHARMACIA & UPJOHN AB, Stockholm, SE;

(72) Stenholm Åke, Upplands-Väsby, SE; Karlsson Lars, Hägersten, SE; Löfgren Anders, Hägersten, SE; Nyström Bo, Sollentuna, SE; Skolling Otto, Solna, SE;

(54) Farebná zmes pozostávajúca z činidla obsahujúceho pyrogalolové jednotky, železnatú soľ (II) a organickú kyselinu

(22) 21.07.97

(32) 19.07.96, 05.08.96

(31) 9602818-8, 60/023 222

(33) SE, US

(86) PCT/SE97/01303, 21.07.97

(57) Sú opísané farebné zmesi pozostávajúce z činidla obsahujúceho jednotky pyrogalolu, napr. tanín prírodného, syntetického alebo semi-syntetického pôvodu, soľ dvojmocného železa a kyselinu, napr. organickú kyselinu s aspoň dvoma karboxylovými skupinami, ktoré sú vhodné na použitie ako indikátory kyslíka. Po vystavení vplyvu vonkajšieho vzduchu preferovaná farebná zmes po určitom čase zmení farbu, táto zmena je reverzibilná.

6 (51) G 01R 15/00

(21) 1802-97

(71) Grňo Ladislav, Ing., CSc., Bratislava, SK;

(72) Grňo Ladislav, Ing., CSc., Bratislava, SK;

(54) Merací prúdový prevodník

(22) 31.12.97

(57) Merací prúdový prevodník pozostáva z jadra (J) z magneticky mäkkého materiálu, na ktorom je navinuté primárne vinutie (P), sekundárne vinutie (S) a nulové vinutie (N). Nulové vinutie (N) je zapojené medzi invertujúci vstup prvého operačného zosilňovača (OZ1) a prvý uzol (U1). Sekundárne vinutie (S) je zapojené medzi výstup prvého operačného zosilňovača (OZ1) a invertujúci vstup druhého operačného zosilňovača (OZ2). Prvý rezistor (R1) je zapojený medzi výstup prvého operačného zosilňovača (OZ1) a prvý uzol (U1). Prvý kondenzátor (C1) je zapojený medzi prvý uzol (U1) a elektrickú zem. Druhý rezistor (R2) je zapojený medzi výstup druhého operačného zosilňovača (OZ2) a invertujúci vstup druhého operačného zosilňovača (OZ2).

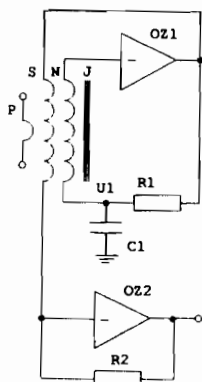

6 (51) G 01R 15/18

(21) 1801-97

(71) Grňo Ladislav, Ing., CSc., Bratislava, SK;

(72) Grňo Ladislav, Ing., CSc., Bratislava, SK;

(54) Izolačný merací prevodník striedavého prúdu

(22) 31.12.97

(57) Izolačný merací prevodník striedavého prúdu pozostáva z budiaceho vinutia a snímacieho vinutia pripojeného na vstup elektronického fázovacieho obvodu. Vodič (1) budiaceho vinutia je tvarovaný do plošnej alebo priestorovej periodickej sústavy súbežných úsekov (3) vodiča (1) budiaceho vinutia orientovaných tak, že elektrický prúd vodičom (1) budiaceho vinutia má v susedných súbežných úsekoch (3) navzájom opačný smer a aspoň jeden závit vodiča (2) snímacieho vinutia je vedený súbežne s vodičom (1) budiaceho vinutia.

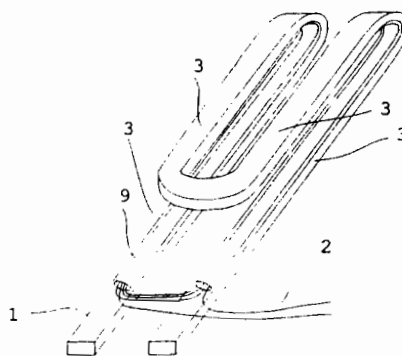

6 (51) G 01R 21/02, 21/14

(21) 1800-97

(71) Grňo Ladislav, Ing., CSc., Bratislava, SK;

(72) Grňo Ladislav, Ing., CSc., Bratislava, SK;

(54) Termoelektrický prevodník elektrického výkonu

(22) 31.12.97

(57) Termoelektrický prevodník elektrického výkonu, vytvárajúci súčin okamžitých hodnôt dvoch vstupných signálov, obsahuje aspoň jeden elektronicky riaditeľný rezistor (1) a samostatný snímač teploty (2), pričom rezistor (1) a snímač (2) teploty sú umiestnené na spoločnej a od okolia tepelne izolovanej podložke (3). Výstupný signál termoelektrického prevodníka je vytvorený sumátorom (6) ako lineárna kombinácia vstupných signálov a signálu odvodeného od výstupu snímača (2) teploty. Termoelektrický prevodník elektrického výkonu, vybavený druhým riaditeľným rezistorom (5), umiestneným na podložke (3) a zapojeným v spätnoväzbovom regulačnom obvode, termickými účinkami výkonu automaticky kompenzuje termické účinky zmeny výkonu prvého rezistora (1) a je vybavený elektronickou násobičkou (11), ktorej vstupy sú pripojené priamo alebo nepriamo na vstupné signály termoelektrického prevodníka a výstup je pripojený na sumátor, pripočítavajúci výstupný signál elektronickej násobičky (11) k signálu riadiacemu výkon druhého rezistora (5).

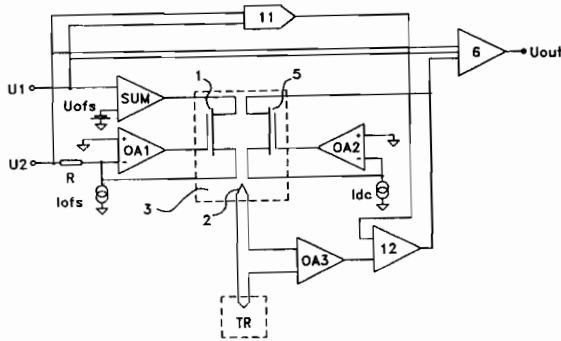

- 6 (51) G 06F 17/60, G 07F 7/10**
(21) 1782-98
 (71) MANNESMANN AG, Düsseldorf, DE;
 (72) Mihatsch Peter, Sindelfingen, DE;
(54) Komunikačný systém na prenášanie účtovných príkazov
 (22) 23.06.97
 (32) 27.06.96, 27.06.96
 (31) 196 27 308.0, 196 27 307.2
 (33) DE, DE
 (86) PCT/DE97/01341, 23.06.97

(57) V komunikačnom systéme (1, 100) je možné vopred legitimovaný zakódovaný účtovací kód aspoň dočasne uchovávať v prenosných komunikačných koncových zariadeniach (23) druhého komunikačného systému (2) a vopred legitimovaný zakódovaný účtovací kód nezávisle od prvého (1) a druhého (2) komunikačného systému na skutočné účtovanie prenášať na decentralne zariadenia (12/1 až 12/3) prvého komunikačného systému (1). Prenosnými komunikačnými koncovými zariadeniami (223) druhého komunikačného systému (200) môžu individuálne užívateľské účtovné príkazy iniciovať v jednom decentralnom zariadení (112/1 až 112/3) prvého komunikačného systému (100), pričom splnením prístupových predpokladov pre druhý komunikačný systém (200) je individuálna užívateľská legitimácia na iniciáciu účtovných príkazov v prvom komunikačnom systéme (100).

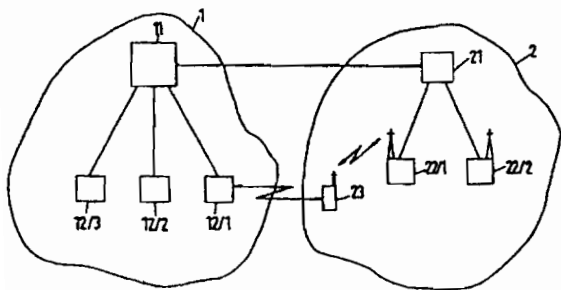

- 6 (51) G 06K 19/077**
(21) 1362-98
 (71) Bunert Peter, Neulingen, DE;
 (72) Bunert Peter, Neulingen, DE;
(54) Elektronický štítok na elektronicky ovplyvnenú výmenu dátumov a spôsob výroby takého štítku
 (22) 02.04.97
 (32) 03.04.96, 03.04.96
 (31) 296 05 937.4, 196 13 543.5
 (33) DE, DE
 (86) PCT/EP97/01658, 02.04.97
 (57) Elektronický štítok na elektromagneticky ovplyvnenú výmenu dát má elektronické zapojenie (2), ktoré je uložené medzi vnútornými plochami (10', 20') prvku (10) a vekového prvku (20). V prvku (10) a vo vekovom prvku (20) je vyhotovené najmenej jedno prehĺbenie (11, 12, 21, 22), do ktorého je zasadené elektronické zapojenie (2). Obrisy (11', 12') prehĺbení (11, 12) je zladený s vonkajším obrysom (2a', 2b', 2c') elektronického zapojenia (2). Vekovým prvom (20) je aspoň čiastočne prekryté elektronické zapojenie (2).

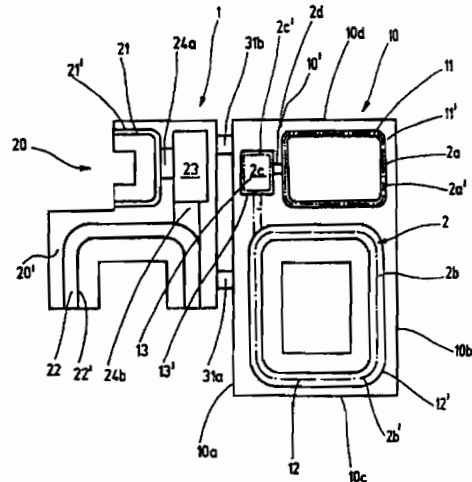

- 6 (51) G 07C 5/00, B 67D 5/33**
(21) 1274-98
 (71) SHELL INTERNATIONALE RESEARCH MATSCHAPPIJ B.V., The Hague, NL;
 (72) Bos Emko Wilhelm Harmannus Maria, Amsterdam, NL; Deval Xavier Frederic Nicolas Marie, Rotterdam, NL; Dwars Sicco, Chester, Cheshire, GB; Van Der Steen Johan, Amsterdam, NL;
(54) Zariadenie na obsluhu vozidla a spôsob obsluhy vozidla
 (22) 20.03.97
 (32) 21.03.96
 (31) 96200785.2
 (33) EP
 (86) PCT/EP97/01457, 20.03.97

(57) Zariadenie na obsluhu vozidla (1) umiestneného na mieste poskytovania služby (2) a vyúčtovanie poskytnutej služby osobe alebo firme, kde vozidlo (1) je vybavené vozidlovou spracovacou jednotkou (10), ktorá obsahuje prijímač a vysielač napojené na vozidlovú anténu (12), a prostriedkami na manuálnu aktiváciu vozidlovej spracovacej jednotky, kde miesto poskytovania služby (2) obsahuje prostriedky na poskytovanie služby (3), stanovištnú spracovaciu jednotku (20), ktorá obsahuje prijímač a vysielač napojené na stanovištnú anténu (22), stanovištná spracovacia jednotka obsahuje prostriedky na registrovanie transakcie a prostriedky na vyúčtovanie poskytnutej služby osobe alebo firme. Zariadenie ďalej obsahuje prostriedky na automatické korelovanie úkonu obsluhy vozidla s vozidlom (1), pričom prostriedky môžu obsahovať pasívnu značku (30) umiestnenú na prostriedku poskytovania služby (5), prostriedky na elektrické napájanie pasívnej značky umiestnenej na vozidle (1) a sekundárnu anténu (33) na vozidle (1) napojenú na vozidlovú spracovaciu jednotku (10).

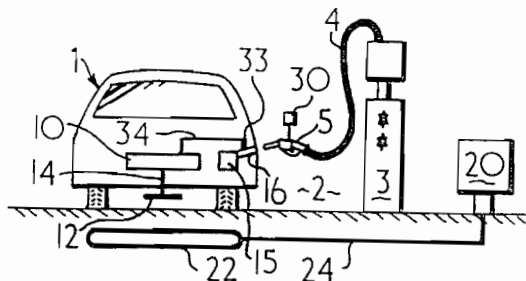

6 (51) G 08B 17/10

(21) 1099-98

(71) WAGNER ALARM- UND SICHERUNGSSYSTEME GMBH, Langenhagen, DE;

(72) Lietz Dieter, Hannover, DE;

(54) Spôsob odmrázovania prívodného otvoru a zariadenie na vykonávanie tohto spôsobu

(22) 13.02.97

(32) 16.02.96

(31) 196 05 842.2

(33) DE

(86) PCT/EP97/00683, 13.02.97

(57) Zariadenie a spôsob odmrázovania prívodného otvoru (2) v prívodnom potrubí (1) požiarneho poplašného systému umožňuje nasávanie vzduchu z okolia alebo zariadenia a dodávanie do detektora na snímanie požiarneho parametra. Na účinné odstránenie nánosu ľadu z prívodného otvoru (2) je vytvorený v prívodnom otvore (2) alebo na ňom elastický prvok s priechodnou dierou (3), sústrednou s prívodným otvorom (2), ktorý je prispôbený na to, aby sa podrobil prudkému nárazu stlačeného vzduchu, aby odmrázil prívodný otvor (2).

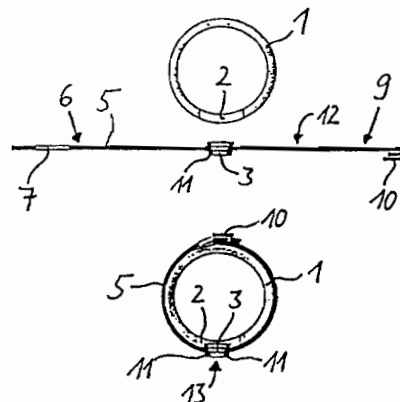

Trieda H

6 (51) H 01H 71/02

(21) 40-99

(71) GEWISS S. P. A., Cenate Sotto, IT;

(72) Bosatelli Domenico, Cenate Sotto, IT; Contardi Augusto, Varese, IT; Pianezzola Sergio, Calcinato del Pesce, IT;

(54) Modulový automatický elektrický istič s optimalizáciou využitých priestorov

(22) 15.07.97

(32) 15.07.96

(31) MI96A001463

(33) IT

(86) PCT/EP97/03771, 15.07.97

(57) Modulový automatický elektrický istič s optimalizáciou využitých priestorov obsahuje ploché kazetové teleso (1), ktoré má na svojej zadnej strane prostriedky (2) na pripojenie k vodiacej lište v tvare písmena omega, a na svojej prednej strane je vybavené stredovým výčnelkom (3), na ktorom je umožnený prístup k ovládacej časti (4). Podstata ističa spočíva v tom, že obsahuje elektrickú ochrannú časť (10), kinematický systém (11) na ovládanie pohyblivého elektrického kontaktu (30) a vypínaciu bunku (12). Tieto súčasti sú spolu vzájomne prevádzkovo spojené, pričom zaujímajú maximálne polovicu vnútorného priestoru plochého kazetového telesa (1).

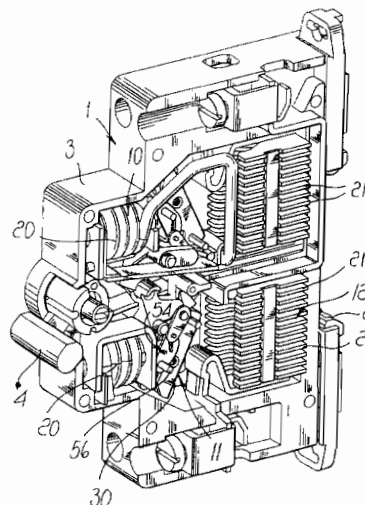

6 (51) H 01H 85/048

(21) 1599-98

(71) SPECTROL ELECTRONICS CORPORATION,
Ontario, CA, US;

(72) Riley Richard E., Riverside, CA, US;

(54) **Odpor s tepelne taviteľnou poistkou**

(22) 21.05.97

(32) 21.05.96

(31) 08/651 833

(33) US

(86) PCT/US97/08599, 21.05.97

(57) Zostava (50) odporu s tepelnou poistkou obsahuje odpor (58), ktorého jeden koniec je elektricky spojený s prvým odporovým vývodom (62) a opačný koniec je spojený s druhým odporovým vývodom (64). Tavná slučka (66) je usporiadaná na vytvorenie elektrického kontaktu medzi jedným koncom odporu a jeho zodpovedajúcim vývodom. Časť tavej slučky (66) je umiestnená v kontakte s elektricky izolovanou časťou (74) povrchu odporu, výhodne zodpovedajúcou miestu s maximálnou teplotou odporu, a tepelne vodivé médium (76) je usporiadané na tepelné a mechanické spojenie tavej slučky (66) s elektricky izolovanou časťou (74) povrchu odporu. Časť (72) tavej slučky tepelne spojená s odporom (58) je roztaviteľná, ak teplota odporu stúpne k vopred určenej hraničnej teplote, čím dôjde k prerušeniu elektrického spojenia konca odporu a zodpovedajúceho vývodu.

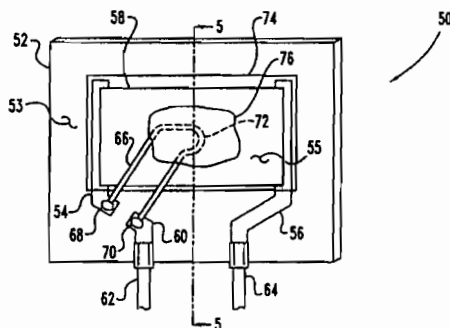

6 (51) H 01R 9/07 // B 62J 39/00

(21) 867-98

(71) Shimano Inc., Sakai-shi, Osaka, JP;

(72) Kishimoto Hitoshi, Sakai-shi, Osaka, JP;

(54) **Konektor plochého kábla bicykla**

(22) 19.06.98

(32) 24.06.97

(31) H9-183130

(33) JP

(57) Konektor (11, 12) zahŕňa teleso (60) konektora s horným povrchom a dolným povrchom, štrbinu (61), ktorá tvorí priechod medzi horným povrchom a spodným povrchom. Horný povrch zahŕňa sklonenú časť (62) ťahajúcu sa od štrbiny (61) do plochej koncovej časti (63). Ploché kábel (10, 13) prechádza pozdĺž spodného povrchu, ďalej štrbinou (61) a pozdĺž horného povrchu tak, že konektor (65) pri konci plochého kábla (10, 13) je

umiestnená na plochej koncovej časti (63). V uvedenej aplikácii zapadá konektor (11, 12) do samičieho konektora (53, 56) prepínacej jednotky (20) pákovej konzoly bicykla (5).

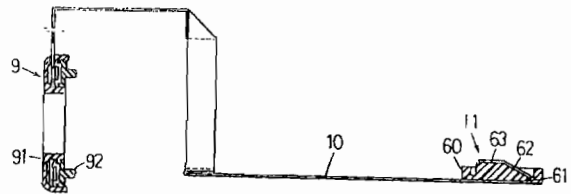

6 (51) H 01R 19/32, 19/20, 13/627

(21) 1162-97

(71) Vorwerk & Co. Interholding GmbH, Wuppertal, DE;

(72) Heider Uwe, Hürth, DE; Strohmeyer Rolf, Remscheid, DE;

(54) **Zásuvka na elektrický prístroj**

(22) 25.08.97

(57) Zásuvka (1) na elektrický prístroj (10) s najmenej dvoma lôžkami (6) na ploché kolíky (12) je v priereze kolmom na smer (r) zasúvania nekruhová a symetrická vzhľadom na os (x) symetrie prebiehajúcej naprieč k väčšiemu pričnému rozmeru tejto zásuvky (1). Prične na os (x) symetrie prebieha deliaca os (y) a prierez zásuvky (1) nad touto deliacou osou (y) a pod ňou je vymedzený konvexnými oblúkmi (K1, K2), pričom oba konvexné oblúky (K1, K2) majú v podstate tvar úsekov kruhových oblúkov a majú navzájom rozdielne polomery (R1, R2). Opísaným riešením sa dosiahne geometricky jednoduchá, stabilná a ergonomická konštrukcia zásuvky.

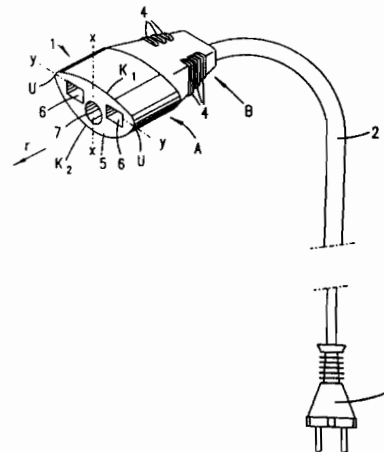

6 (51) H 02H 7/24, 3/42

(21) 183-98

(71) Felten & Guillaume Austria AG, Schrems, AT;

(72) Bachl Hubert, Ing., Wien, AT;

(54) **Ochranné zapojenie na zvodič prepätia**

(22) 12.02.98

(32) 12.02.97

(31) A 226/97

(33) AT

(57) Oddeľovacie zariadenie zvodniča prepätia, zapojeného v napät'ovej napájajúcej sieti a obsahujúceho prvý zvodnič (6), zapojený medzi fázový vodič (L), resp. fázové vodiče (L1, L2, L3) a neutrálny vodič (N) alebo uzemnenie sústavy (PE), a druhý zvodnič (5), zapojený medzi neutrálny vodič (N) a uzemnenie sústavy (PE), sa skladá z detekčného zariadenia (2) meracieho aspoň druhým zvodničom (5) zväzdaný prúd a zo spínacieho zariadenia, ktoré je možné ovládať detekčným zariadením (2). Spínacie zariadenie je tvorené kontaktnou sústavou (10), ktorú je možné ovládať spúšťacím zariadením (4), spojeným s detekčným zariadením (2), a ktorá premost'uje druhý zvodnič (5) a/alebo ktorá skratuje so zariadením (7) na ochranu pred nadprúdmi spojené prípoje (9) prvého zvodniča (6), respektíve prvých zvodničov (6) s neutrálnym vodičom (N) alebo s uzemnením sústavy (PE), a tým aktivuje zariadenie (7) na ochranu pred nadprúdmi, prednostne tavné poistky, ktoré sú zapojené medzi fázovým vodičom (L), respektíve fázovými vodičmi (L1, L2, L3) a prvými zvodničmi (6).

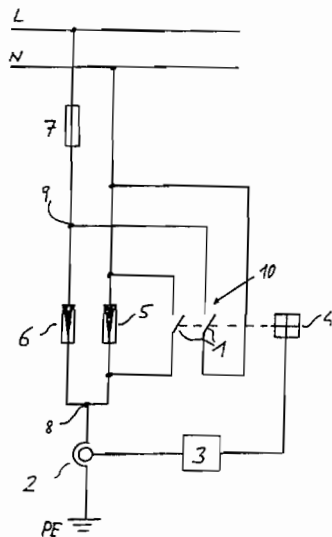

6 (51) H 02H 7/24, 3/42

(21) 184-98

(71) Felten & Guillaume Austria AG, Schrems, AT;

(72) Suchentrunk Karl, Ing., Wienerherberg, AT;

(54) **Oddeľovacie zariadenie na zvodnič prepätia**

(22) 12.02.98

(32) 12.02.97

(31) A 225/97

(33) AT

(57) Oddeľovacie zariadenie na zvodnič (1) prepätia obsahuje prerušovací kontakt (2), ktorý je zapojený v sérii s chráneným zvodničom (1) prepätia a je možné ho ovládať zámkom (4) vypínača, a zariadenie (3), ktoré zisťuje zvodničom (1) prepätia prijatú elektrickú energiu a pri dosiahnutí dopredu nastaviteľného množstva energie, ktoré je menšie alebo sa rovná maximálne možnej medzi absorpcie energie chráneného zvodniča prepätia, aktivuje zámok (4) vypínača.

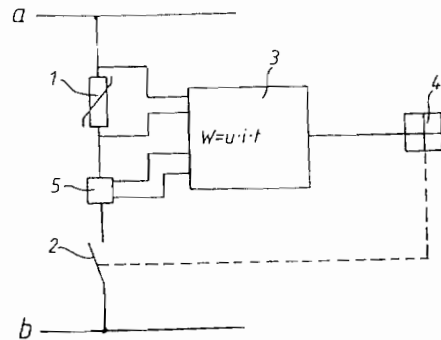

6 (51) H 02K 3/50

(21) 587-98

(71) FHP Motors GmbH, Oldenburg, DE;

(72) Appeldorn Alfred, Hatten, DE; Johannes Jörg, Oldenburg, DE;

(54) **Držiak vinutia statora elektromotora**

(22) 04.05.98

(32) 02.05.97

(31) 197 18 501.0

(33) DE

(57) Spoľahlivé držanie čiel (13, 15) vinutia statora elektromotora pohromade sa dosiahne pomocou pridržiavacieho člena pozostávajúceho z objímky (17) s dvoma polovicami (19, 21) plášťa kruhovo zvierajúcimi čelá vinutia, pričom jeden koniec (23) prvej kruhovej polovice (19) plášťa je usporiadaný pevne západkovo zasúvateľne na čelnej ploche (5, 7) statorového zväzku (3) plechov a druhý koniec (25) je spojený filmovým klbovým závesom (27), slúžiacim ako os otáčania, s druhou polovicou (21) plášťa, a voľný koniec (29) druhej polovice (21) plášťa má západkové prostriedky na západkové zasúvanie s prvou polovicou (19) plášťa.

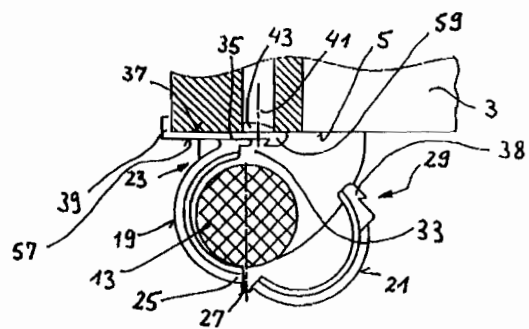

6 (51) H 02M 1/088, H 03K 17/687

(21) 83-98

(71) Technická univerzita v Košiciach, Košice, SK;

(72) Vyšnyi Peter, Ing., CSc., Košice, SK;

(54) **Spínacia jednotka s výkonovými tranzistorami**

(22) 21.01.98

(57) Spínacia jednotka s výkonovými tranzistormi pozostáva zo systému dvoch alebo troch spínacích jednotiek (5, 6) pripojených na spoločný zdroj jednosmerného napätia (1, 2) pôsobiaceho ako tranzistorový menič jednosmerného napätia na jednosmerné, resp. striedavé trojfázové napätie, ktorý je riadený len dvoma, resp. tromi riadiacimi signálmi so spoločnou riadiacou zemou.

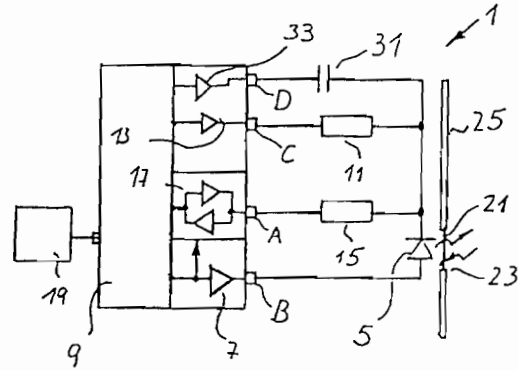
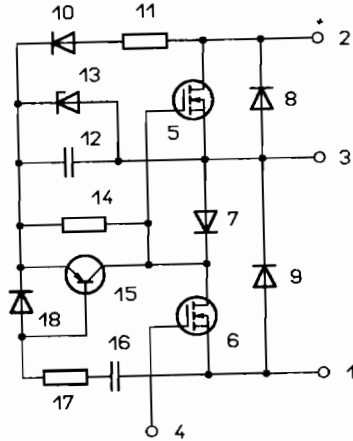

6 (51) H 03K 17/96

(21) 1593-98

(71) Ziegler Horst, prof. Dr., Paderborn, DE;

(72) Ziegler Horst, prof. Dr., Paderborn, DE;

(54) Riadiaci obvod na registráciu ovládania optického tlačidla

(22) 15.05.97

(32) 23.05.96

(31) 196 20 866.1

(33) DE

(86) PCT/EP97/02508, 15.05.97

(57) V riadiacom obvode sa ako snímač ovládania tlačidla používa svetlocitlivá dióda prevádzkovaná v stave naprázdno. Mikroprocesorový obvod kontroluje napätie naprázdno diódy, aby odlišil stlačenie optického tlačidla od kolísania jasú okolitého svetla. Vynález sa vyznačuje z hľadiska technického zapojenia jednoducho realizovateľným postupom konverzie napätie-čas na kontrolu napätia naprázdno. Na to je použitý kondenzátor spojený s diódou, ktorý v stave nabíjania nadobudne stav nabitia, zodpovedajúci napätiu naprázdno diódy, a ktorý sa v stave vybíjania riadiaceho obvodu dá vybiť cez vybíjací odpor, pričom mikroprocesorový obvod má vysokoohmický vstupný port, spojený s kondenzátorom, na kontrolu vybíjania kondenzátora a ako mieru napätia naprázdno meria čas, kým napätie na vstupnom porte počas procesu vybíjania kondenzátora nedosiahne vopred stanovené spínacie prahové napätie vstupného portu.

6 (51) H 04Q 7/32

(21) 1762-98

(71) SAGEM S. A., Paris, FR;

(72) Alos Raphaël, Osny, FR; Dimech Jean-Marc, Chaumont en Vexin, FR; Porato Marc, Loconville, FR; Sykes Francis, Paris, FR;

(54) Prenosný rádiotelefonný terminál s riadenou možnosťou použitia

(22) 17.06.97

(32) 20.06.96

(31) 96/07697

(33) FR

(86) PCT/FR97/01089, 17.06.97

(57) Prenosný rádiotelefonný terminál zahŕňajúci rádiový prostriedok (7) je usporiadaný tak, aby bol aktívovaný čipovou kartou (10), pričom čipová karta (10) zahŕňa pamäť (12), ktorá obsahuje identifikačné slovo účastníka (PIN, IMSI) a ktorá je pripojená k jednému vstupu porovnávacieho prostriedku (11). Tento terminál ďalej zahŕňa prostriedok (4) na prijatie karty (10), ktorý je pripojený k rádiovému prostriedku (7) a prostriedku (2) na vstup špecifického identifikačného slova (PIN, PINUT), združený s kartou (10), a usporiadaný tak, že je pripojený k druhému vstupu porovnávacieho prostriedku (11), pričom terminál ďalej zahŕňa prostriedok (3, 5, 22, 6) na špecifickú spoluprácu terminálu s kartou (10), pričom tento prostriedok je usporiadaný tak, že riadi aktiváciu rádiového prostriedku (7) na základe identifikačného slova účastníka.

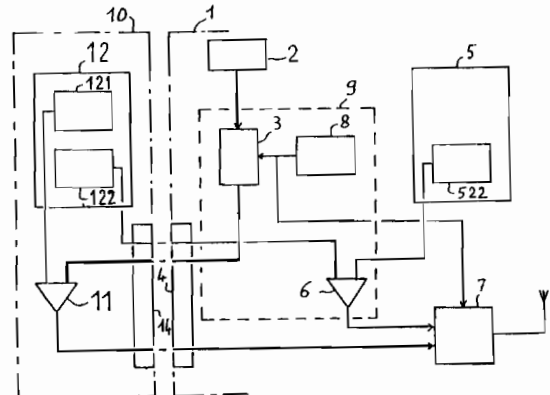

6 (51) H 05K 13/06, H 02G 3/00

(21) 1582-98

(71) Göcke Dieter, Dortmund, DE;

(72) Göcke Dieter, Dortmund, DE;

(54) Zariadenie na kontrolu káblových stromov

(22) 17.11.98

(32) 18.11.97

(31) 197 51 022.1

(33) DE

(57) Zariadenie na zabezpečenie polohovo správneho priradenia fixačných prostriedkov káblovým vodičom káblových stromov, ktorými sa káblové vodiče v inštalačnej oblasti pripevnia vo vopred daných fixačných bodoch, pozostávajúce zo šablóny (PS) reprezentujúcej stav rozloženia káblového stromu a jednotlivých fixačných bodov káblových vodičov, ktorej je priradený káblový strom na kontrolu správneho priradenia fixačných prostriedkov káblovým vodičom, pri ktorom sú fixačné body reprezentované v šablóne (PS) vytvorenými úpinkami (61 až 69) na upnutie fixačných prostriedkov, za ktorými sú uložené vypínače, ktoré sú ovládané nasadenými fixačným prostriedkami a po zapnutí aktivujú kontrolnú lampičku (napríklad 72), priradenú vždy jednej z úpinkiek (61 až 69), pričom v jednom uskutočnení tohto vynálezu je vytvorené až po zapojení všetkých kontrolných lampičiek (napríklad 72) odblokovateľné, prípadne uvoľniteľné blokovacie zariadenie (91, 911) proti vyňatiu.

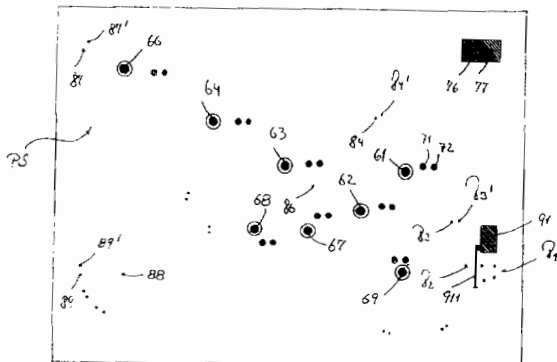

FG4A

Udelené patenty

280084 B 65D 19/34	280098 C 07C 53/10	280112 A 61K 39/09	280126 A 01N 25/32
280085 C 07D 207/34	280099 B 04C 5/13	280113 C 02F 1/24	280127 B 23B 27/04
280086 C 07C 227/40	280100 B 65G 65/34	280114 C 12N 15/24	280128 B 65H 75/18
280087 C 07D 277/80	280101 H 03M 1/34	280115 C 07D 213/55	280128 B 65H 75/18
280088 C 12N 11/02	280102 B 60T 8/32	280116 A 01N 37/34	280129 A 61K 9/20
280089 B 65D 85/671	280103 B 01D 1/26	280117 A 47C 17/04	280130 C 12N 9/64
280090 C 08G 69/08	280104 A 61K 39/205	280118 H 01H 3/30	280131 C 07 D 411/04
280091 F 16B 2/08	280105 H 05K 7/14	280119 A 61K 9/107	280132 B 62D 7/14
280092 C 08F 297/08	280106 B 62M 3/00	280120 F 16B 7/04	280133 C 07D 213/00
280093 F 16M 11/06	280107 H 01Q 9/16	280121 H 01H 33/66	280134 C 07C 235/66
280094 C 07D 175/04	280108 C 07D 217/04	280122 C 08L 23/06	280135 F 16K 17/16
280095 C 07C 49/213	280109 E 01B 35/00	280123 A 23L 1/226	280136 C 12Q 1/00
280096 C 07D 235/02	280110 G 11B 7/09	280124 C 04B 41/60	280137 C 07J 41/00
280097 C 07C 31/24	280111 A 61K 31/445	280125 C 07D 513/04	

6 (51) A 01N 25/32, 43/40, 43/90 // (A 01N 43/40, 25:32) (A 01N 43/90, 25:32)

- (11) **280126**
- (40) 19.02.92
- (21) 1923-91
- (73) ZENECA Limited, London, GB;
- (72) Heylings Jonathan Roy, Dr., Macclesfield, GB;
- (54) **Vodný kvapalný herbicídny prostriedok**
- (32) 10.07.90
- (31) 9015134.1
- (33) GB
- (22) 24.06.91

6 (51) A 47C 17/04

- (11) **280117**
- (40) 07.06.95
- (21) 2577-92
- (73) HASAG Beteiligungen GmbH, Attnang-Puchheim, AT;
- (72) Pletzing Karl Heinz, Dipl. Kfm., Pinsdorf, AT;
- (54) **Sedací alebo lôžkový nábytok**
- (32) 28.08.91
- (31) A-1696/91
- (33) AT
- (22) 21.08.92

6 (51) A 01N 37/34, C 07C 255/39

- (11) **280116**
- (40) 12.01.94
- (21) 731-93
- (73) FMC CORPORATION, Philadelphia, PA, US;
- (72) Baum Jonathan Sheffield, Pennington, Mercer County, NJ, US; Glenn Michael Stephen, Langhorne, Bucks County, PA, US;
- (54) **Insekticídny prostriedok s obsahom cypermetrínu a jeho použitie**
- (32) 25.01.91, 30.10.91
- (31) 646 534, 784 618
- (33) US, US
- (86) PCT/US92/00264, 15.01.92
- (22) 15.01.92

6 (51) A 61K 9/107, 31/52

- (11) **280119**
- (40) 08.01.97
- (21) 291-95
- (73) A/S GEA Farmaceutisk Fabrik, Frederiksberg, DK;
- (72) GEBHARD-HANSEN Knud Erik, Birkerød, DK; PEDERSEN Søren Bols, Hvidovre, DK; BJØRNSDOTTIR Karen, Værløse, DK; LIS-SAU Bodil Gyllembourg, Frederiksberg, DK; ALHEDE Børge Ingvar Frisch, Greve, DK;
- (54) **Antivírusová aktívna farmaceutická emulzia**
- (32) 09.09.92
- (31) 1113/92
- (33) DK
- (86) PCT/DK93/00288, 09.09.93
- (22) 09.09.93

6 (51) A 23L 1/226, A 23D 7/00

- (11) **280123**
- (40) 13.09.95
- (21) 554-95
- (73) UNILEVER NV, AL Rotterdam, NL;
- (72) Bot David Simon Maria, Utrecht, NL;
- (54) **Ochutený nízkotučný potravinový výrobok**
- (32) 30.10.92
- (31) 92203350.1
- (33) EP
- (86) PCT/EP93/02787, 11.10.93
- (22) 11.10.93

6 (51) A 61K 9/20, 9/00

- (11) **280129**
- (40) 11.07.95
- (21) 1320-94
- (73) JANSSEN PHARMACEUTICA INC., Titusville, NJ, US;
- (72) Gole Dilip J., Ann Arbor, MI, US; Wilkinson Paul K., Ann Arbor, MI, US; Davies John Desmond, Grosse Pointe Farms, MI, US; Levinson Saul R., Chesterfield, MO, US;

- (54) **Pevná lyofilizovaná dávkovacia forma a spôsob jej výroby**
 (32) 06.05.92
 (31) 879 754
 (33) US
 (86) PCT/US93/04201, 03.05.93
 (22) 03.05.93
- 6 (51) A 61K 31/445**
 (11) **280111**
 (40) 03.07.96
 (21) 1646-95
 (73) ASTRA AKTIEBOLAG, Södertälje, SE;
 (72) Eek Arne Torsten, Trosa, SE;
 (54) **Použitie ropivakaínu na výrobu farmaceutického prostriedku s analgetickou účinnosťou s minimálnou motorickou blokádu**
 (32) 28.06.93
 (31) 9302218-4
 (33) SE
 (86) PCT/SE94/00496, 26.05.94
 (22) 26.05.94
- 6 (51) A 61K 39/09, 31/70**
 (11) **280112**
 (40) 15.04.92
 (21) 2969-91
 (73) American Cyanamid Company, Wayne, NJ, US;
 (72) Porro Massimo, Siena, IT;
 (54) **Spôsob prípravy kovalentného konjugátu oligosacharidu a nosičového proteínu**
 (32) 28.09.90
 (31) 07/590 649
 (33) US
 (22) 27.09.91
- 6 (51) A 61K 39/205**
 (11) **280104**
 (40) 08.06.94
 (21) 761-93
 (73) VIRBAC S.A., Carros, FR;
 (72) Benejean Jacqueline, Chilly Mazarin, FR; Flamand Anne, Gif Sur Yvette, FR; Tuffereau Marie-Christine, Paris, FR; Coulon Patrice, Palaiseu, FR; Lafay Florence, Versailles, FR;
 (54) **Avirulentná vakcína proti besnote**
 (32) 20.07.92
 (31) 92 08947
 (33) FR
 (22) 19.07.93
- 6 (51) B 01D 1/26**
 (11) **280103**
 (40) 10.09.97
 (21) 1633-96
 (73) Dobis Jaroslav, Ing. Strážske, SK;
 (72) Hrabčák Ján, Ing., Trebišov, SK; Dobis Jaroslav, Ing., Strážske, SK; Čárska Eva, Ing., Bratislava, SK;
- (54) **Spôsob prípravy paroplynnej zmesi benzénvodík pri výrobe cyklohexánu**
 (22) 18.12.96
- 6 (51) B 04C 5/13**
 (11) **280099**
 (40) 07.09.94
 (21) 1195-93
 (73) Maury Hans-Dietmar, Dr. rer. nat., Ahlen, DE;
 (72) Maury Hans-Dietmar, Dr. rer. nat., Ahlen, DE;
 (54) **Vnútrotná rúra odstredivého odľučovača**
 (32) 31.10.92
 (31) P 42 36 895.2
 (33) DE
 (22) 27.10.93
- 6 (51) B 23B 27/04, 27/02**
 (11) **280127**
 (40) 11.07.95
 (21) 2425-92
 (73) Technická univerzita v Košiciach, SK;
 (72) Vasilko Karol, prof. Ing., DrSc., Prešov, SK;
 (54) **Nástroj na sústruženie**
 (22) 05.08.92
- 6 (51) B 60T 8/32, B 60K 28/16, G 01P 21/00**
 (11) **280102**
 (40) 06.10.93
 (21) 3831-92
 (73) ITT Automotive Europe GmbH, Frankfurt/Main, DE;
 (72) Latarnik Michael, Friedrichsdorf, DE; Kolbe Alexander, Gross Zimmern, DE; Honus Klaus, Frankfurt/Main, DE;
 (54) **Spôsob udržiavania alebo zlepšenia funkcie regulácie pri montáži menšieho náhradného kola**
 (32) 17.11.90
 (31) P 40 36 742.8
 (33) DE
 (86) PCT/EP91/02108, 07.11.91
 (22) 07.11.91
- 6 (51) B 62D 7/14**
 (11) **280132**
 (40) 10.05.95
 (21) 1054-93
 (73) Tatra, a.s., Kopřivnice, CZ;
 (72) Apetaur Milan, prof., Ing., DrSc., Praha, CZ; Bezděk Antonín, Ing., Kopřivnice, CZ;
 (54) **Zariadenie na riadenie kolies prednej a zadnej nápravy motorového vozidla**
 (32) 02.02.93
 (31) PV 125-93
 (33) CZ
 (22) 30.09.93

- 6 (51) B 62M 3/00**
(11) **280106**
(40) 02.10.96
(21) 1032-95
(73) Mora Moravia, a. s., Hlubočky-Mariánské Údolí, CZ;
(72) Zatloukal Svatopluk, Mariánské Údolí, CZ;
(54) **Kľuka bicykla**
(32) 07.11.94
(31) PV 2722-94
(33) CZ
(22) 23.08.95
-
- 6 (51) B 65D 19/34**
(11) **280084**
(40) 08.06.94
(21) 1331-93
(73) Swap - Lizenz AG, Gossau, CH;
(72) Iseli Fredy, Uttwil, CH;
(54) **Paleta z kartónu**
(32) 27.02.92, 06.08.92, 12.10.92
(31) 626/92-8, G 92 10 483.5, G 92 13 681.8
(33) CH, DE, DE
(86) PCT/CH93/00048, 24.02.93
(22) 24.02.93
-
- 6 (51) B 65D 85/671, 5/32**
(11) **280089**
(40) 08.05.96
(21) 1081-95
(73) Opti Patent-, Forschungs- und Fabrikations-AG, Riedern-Allmeind, CH;
(72) Günther Eberhard, Alter, Bremen, DE;
(54) **Manipulačná a predajná jednotka zo zipsu a obalu**
(32) 05.09.94
(31) P 44 31 559.7-27
(33) DE
(22) 31.08.95
-
- 6 (51) B 65G 65/34, 69/04, C 21B 7/20**
(11) **280100**
(40) 08.01.97
(21) 999-96
(73) PAUL WURTH S. A., Luxembourg, LU;
(72) Mailliet Pierre, Redange, LU; Lonardi Emile, Bascharage, LU; Bernard Gilbert, Helmdange, LU;
(54) **Zariadenie na rozdeľovanie sypkého materiálu**
(32) 01.02.94
(31) 88456
(33) LU
(86) PCT/EP95/00060, 09.01.95
(22) 09.01.95
-
- 6 (51) B 65H 75/18**
(11) **280128**
(40) 12.04.95
(21) 840-94
(73) Hahm Manfred, Aachen, DE; Hahm Jurgen, Aachen, DE;
- (72) Hahm Manfred, Aachen, DE; Hahm Jurgen, Aachen, DE;
(54) **Nosič závitku**
(32) 25.01.92
(31) P 42 02 029.8
(33) DE
(86) PCT/EP93/00096, 16.01.93
(22) 16.01.93
-
- 6 (51) C 02F 1/24**
(11) **280113**
(40) 09.07.97
(21) 1539-95
(73) INTREL PLUS, spol. s r. o., Liptovský Mikuláš, SK;
(72) Anapolský Vladimír, doc., CSc., Rivne, UA; Filipčuk Viktor, doc., CSc., Rivne, UA; Rau Dušan, Ing., Bratislava, SK; Gemzický Ján, Ing., Liptovský Mikuláš, SK; Kruppa Martin, Liptovský Mikuláš, SK;
(54) **Spôsob flotačného čistenia vody**
(22) 06.12.95
-
- 6 (51) C 04B 41/60, 41/65**
(11) **280124**
(40) 08.03.95
(21) 747-94
(73) TARMAC CONSTRUCTION LIMITED, Wolverhampton, West Midlands, GB;
(72) Page Christopher Lyndon, Aston Triangle, Birmingham, GB;
(54) **Spôsob inhibície reakcií medzi alkáliami a plnidlom**
(32) 19.12.91
(31) 9126899.5
(33) GB
(86) PCT/GB92/02345, 17.12.92
(22) 17.12.92
-
- 6 (51) C 07C 31/24**
(11) **280097**
(40) 06.08.99
(21) 6875-89
(73) Lichvár Milan, Ing., Michalovce, SK; Sabadoš Július, Ing., Michalovce, SK; Čorný Jozef, Humenné, SK; Bindas Ján, Vranov nad Topľou, SK; Žedényi Mikuláš, Michalovce, SK; Kontra Andrej, Michalovce, SK; Paľo Ondrej, Ing., Humenné, SK; Roman Jozef, Michalovce, SK; Vafek Oskár, Ing., Michalovce, SK;
(72) Lichvár Milan, Ing., Michalovce, SK; Sabadoš Július, Ing., Michalovce, SK; Čorný Jozef, Humenné, SK; Bindas Ján, Vranov nad Topľou, SK; Žedényi Mikuláš, Michalovce, SK; Kontra Andrej, Michalovce, SK; Paľo Ondrej, Ing., Humenné, SK; Roman Jozef, Michalovce, SK; Vafek Oskár, Ing., Michalovce, SK;
(54) **Spôsob úpravy reakčných roztokov pentaerytritolu**
(22) 06.12.89
-

- 6 (51) C 07C 49/213, 49/217, 49/203, 49/255, 255/56,
A 61K 31/12
(11) 280095
(40) 06.08.99
(21) 5070-89
(73) ORION-YHTYMÄ OY, Espoo, FI;
(72) Pohto Pentti, Helsinki, FI; Aho Päivi Annikki,
Helsinki, FI; Bäckström Reijo Johannes, Helsinki,
FI; Honkanen Erkki Juhani, Vantaa, FI; Linden
Inge-Britt Yvonne, Helsinki, FI; Nissinen Erkki
Aarne Olavi, Espoo, FI;
(54) **Substituovaný b-diketón, spôsob jeho prípravy
a farmaceutický prípravok, ktorý ho obsahuje**
(32) 01.09.88
(31) 8820729
(33) GB
(22) 31.08.89
- 6 (51) C 07C 53/10, C 07D 231/26
(11) 280098
(40) 12.04.95
(21) 604-93
(73) Rektorát Univerzity P. J. Šafárika, Košice, SK;
(72) Györyová Katarína, doc. RNDr., CSc., Košice,
SK; Oriňák Andrej, RNDr., Košice, SK;
(54) **Spôsob prípravy acetátu zinočnatého s fenazó-
nom**
(22) 11.06.93
- 6 (51) C 07C 227/40, 229/08
(11) 280086
(40) 12.04.95
(21) 1142-94
(73) Degussa Aktiengesellschaft, Frankfurt am Main,
DE;
(72) Yonsel Sems, Dr., Ing., Istinye-Istambul, TR;
Schäfer-Treffenfeld Wiltrud, Dr., Ing., Oberts-
hausen, DE; Richet Gérard, Ing. chem., Saint-
Quentin, FR; Le Quang Tien, Ing. chem., Ham,
FR; Sextl Elfriede, Dr., chem., Geiselbach, DE;
Scholz Mario, Dr., chem., Hanau, DE;
(54) **Spôsob oddeľovania L-leucínu a L-izoleucínu**
(32) 24.09.93
(31) P 43 32 464.9
(33) DE
(22) 22.09.94
- 6 (51) C 07C 235/66, A 61K 31/195
(11) 280134
(40) 09.03.94
(21) 947-93
(73) ABIOTEN PHARMA S.r.l., Roma, IT;
(72) Rossini Sergio, Pisa, IT; Mian Maurizio, Pisa, IT;
(54) **N-[[4,5-Dihydroxy- a 4,5,8-trihydroxy-9,10-di-
hydro-9,10-dioxo-2-antraceny]karbonyl]ami-
nokyseliny, spôsob ich výroby a farmaceutické
prostriedky s ich obsahom**
(32) 12.03.91
(31) MI 91A000658
(33) IT
(86) PCT/EP92/00479, 04.03.92
(22) 04.03.92
- 6 (51) C 07D 207/34, 417/12, A 01N 43/36, 43/78
(11) 280085
(40) 11.05.94
(21) 1179-93
(73) American Cyanamid Company, Wayne, NJ, US;
(72) Kuhn David George, Newtown, PA, US; Donovan
Stephen Francis, Yardley, PA, US; Furch Joseph
Augustus, Lawrenceville, NJ, US;
(54) **N-Oxy- a tioalkylkarbonyloxyalkylpyroly, ich
použitie a insekticídne, akaricídne a molusci-
cídne prostriedky na ich báze**
(32) 27.10.92
(31) 07/966 990
(33) US
(22) 26.10.93
- 6 (51) C 07D 213/00, 213/75, A 61K 31/425,
31/44, 31/54
(11) 280133
(40) 14.10.92
(21) 1344-92
(73) John Wyeth and Brother Limited, Maidenhead,
Berkshire, GB;
(72) Cliffe Ian Anthony, Cippenham, Slough, Berk-
shire, GB; Mansell Howard Langham, Burnham,
Buckinghamshire, GB;
(54) **Piperazínové deriváty, spôsob ich výroby, far-
maceutický prostriedok s ich obsahom, medzi-
produkt a ich použitie**
(32) 02.02.91, 21.12.92
(31) 9109475.5, 9127189.0
(33) GB, GB
(22) 04.05.92
- 6 (51) C 07D 213/55, A 61K 31/44
(11) 280115
(40) 17.06.92
(21) 3602-91
(73) BAYER AKTIENGESELLSCHAFT, Leverku-
sen, DE;
(72) Angerbauer Rolf, Dr., Wuppertal, DE; Fey Peter,
Dr., Wuppertal, DE; Hübsch Walter, Dr.,
Wuppertal, DE; Philipps Thomas, Dr., Köln, DE;
Bischoff Hilmar, Dr., Wuppertal, DE; Petzinna
Dieter, Dr., Düsseldorf, DE; Schmidt Delf, Dr.,
Wuppertal, DE; Thomas Günter, Dr., Wuppertal,
DE;
(54) **Kyselina 7-[4-(4-fluórfenyl)-2,6-diizopropyl-5-
metoxymetyl-pyrid-3-yl]-3,5-dihydroxy-hept-
-6-énová, spôsob jej výroby, farmaceutický vý-
robok túto látku obsahujúci a medziprodukt
na jej výrobu**

- (32) 31.07.91, 14.12.90
(31) MI 91A 002 125, P 40 40 026.3
(33) DE, IT
(22) 27.11.91
-
- 6 (51) C 07D 217/04, A 61K 31/47, C 07D 409/08, 405/08, 401/08**
(11) **280108**
(40) 06.11.96
(21) 1604-95
(73) Knoll Aktiengesellschaft, Ludwigshafen, DE;
(72) Sargent Bruce Jeremy, Nottingham, GB; Johnston David Norman, Nottingham, GB; Crew Andrew Philip Austin, Nottingham, GB;
(54) **Tetraizochinolinové deriváty, farmaceutické prostriedky s ich obsahom, spôsob ich prípravy a ich použitie**
(32) 22.06.93, 22.06.93
(31) 9312807-2, 9312808-0
(33) GB, GB
(86) PCT/EP94/01926, 10.06.94
(22) 10.06.94
-
- 6 (51) C 07D 235/02, A 61K 31/415, C 07D 233/70, 233/96, 239/70, 403/10, 417/12, 471/10, 491/10, A 61K 31/505**
(11) **280096**
(40) 12.11.91
(21) 745-91
(73) ELF SANOFI, Paris, FR;
(72) Bernhart Claude, Ing., Saint Gely Du Fesc, FR; Breliere Jean-Claude, Ing., Montpellier, FR; Clement Jacques, Saussan, FR; Nisato Dino, Dr., Saint Georges d'Orques, FR; Perreaut Pierre, Ing., Montpellier, FR;
(54) **N-Substituované heterocyklické deriváty, spôsob ich prípravy a farmaceutická kompozícia tieto deriváty obsahujúca**
(32) 20.03.90, 08.08.90
(31) 90 03563, 90 10144
(33) FR, FR
(22) 20.03.91
-
- 6 (51) C 07D 277/80**
(11) **280087**
(40) 08.02.95
(21) 530-93
(73) Istrochem, a. s., Bratislava, SK; VÚCHT, a. s., Bratislava, SK;
(72) Podmanický Stanislav, Ing., Bratislava, SK; Krištofčák Jozef, Ing., CSc., Bratislava, SK; Krška Štefan, Bratislava, SK; Koleda Ľubomír, Ing., Bratislava, SK; Kačáni Stanislav, Ing., CSc., Bratislava, SK; Jurkovič Karol, Ing., Bratislava, SK;
(54) **Spôsob kontinuálnej výroby N-cyklohexylbenzotiazolyl-2-sulfenamidu**
(22) 26.05.93
-
- 6 (51) C 07D 411/04, A 61K 31/505**
(11) **280131**
(40) 07.12.94
(21) 104-94
(73) Biochem Pharma Inc., Laval, Quebec, CA;
(72) Dionne Gervais, Laval, Quebec, CA;
(54) **(-)-Cis-4-Amino-5-fluór-1-(2-hydroxymetyl-1,3-oxatiolan-5-yl)-(1H)-pyrimidin-2-ón, zmes obsahujúca túto zlúčeninu, farmaceutická kompozícia obsahujúca túto zlúčeninu, zlúčenina alebo zmes na použitie v terapii a použitie zlúčeniny alebo zmesi na výrobu liečiva**
(32) 01.08.91
(31) 9116601.7
(33) GB
(86) PCT/CA92/00321, 24.07.92
(22) 24.07.92
-
- 6 (51) C 07D 513/04, 498/04, 471/04, 413/14, 417/14, A 61K 31/505, 31/425, 31/42**
(11) **280125**
(40) 13.05.92
(21) 3822-91
(73) Janssen Pharmaceutica N. V., Beerse, BE;
(72) Kennis Ludo E. J., Turnhout, BE; Vandenberg Jan, Beerse, BE;
(54) **1,2-Benzazoly a farmaceutické prostriedky na ich báze**
(32) 27.03.85, 05.02.86
(31) 717 067, 826 517
(33) US, US
(22) 16.12.91
-
- 6 (51) C 07J 41/00, A 61K 31/565**
(11) **280137**
(40) 12.04.95
(21) 957-94
(73) Jenapharm GmbH & Co. KG, Jena, DE;
(72) Schubert Gerd, Dr., Jena, DE; Kaufmann Günther, Dr., Jena, DE; Sobeck Lothar, Dr., Jena, DE; Oettel Michael, prof. Dr., Jena, DE; Elger Walter, Dr., Berlin, DE; Kurischko Anatoli, Dr., Jena, DE;
(54) **Deriváty 11-benzaldoxím-4,9-estradiénu, spôsob ich prípravy a liečivá obsahujúce tieto zlúčeniny**
(32) 20.09.93
(31) P 43 32 283.2
(33) DE
(22) 10.08.94
-
- 6 (51) C 08F 297/08, 210/16, C 08L 23/04**
(11) **280092**
(40) 06.08.99
(21) 6463-89
(73) Union Carbide Chemicals and Plastics Company Inc., Danbury, CT, US;
(72) Lee Kiu Hee, South Charleston, WV, US; Karol Frederick John, Belle Mead, NJ, US; Samuels Sari Beth, North Woodmere, NY, US;

- (54) **Spôsob zmiešavania polymérov in situ**
 (32) 16.11.88
 (31) 271 639
 (33) US
 (22) 15.11.89
- 6 (51) C 08G 69/08, C 07D 413/06**
 (11) **280090**
 (40) 15.09.91
 (21) 782-90
 (73) Ústav makromolekulární chemie AV ČR, Praha, CZ;
 (72) Rypáček František, RNDr., CSc., Praha, CZ; Kotva Rudolf, RNDr., CSc., Praha, CZ; Metalová Marie, Ing., Praha, CZ;
 (54) **Monoméry a neutrálne, hydrofilné kopolyméry na báze a, w-diaminokyselín**
 (22) 19.02.90
- 6 (51) C 08L 23/06, C 08K 5/09, 5/17**
 (11) **280122**
 (40) 06.10.93
 (21) 506-93
 (73) HT TROPLAST AG, Troisdorf, DE;
 (72) Klaar Karlo, Troisdorf, DE; Simm Manfred, Troisdorf, DE; Schoepe Reiner, Troisdorf, DE;
 (54) **Spôsob výroby fólií alebo dosák z formovacej hmoty**
 (32) 21.12.90
 (31) P 40 41 453.1
 (33) DE
 (86) PCT/EP91/02403, 13.12.91
 (22) 13.12.91
- 6 (51) C 09D 175/04, 167/08, C 08G 18/80, 18/10**
 // (C 09D 175/04, 175:04, 167:08)
 (C 09D 167/08, 175:04)
 (11) **280094**
 (40) 10.08.94
 (21) 41-94
 (73) Vianova Resins Aktiengesellschaft, Werndorf, AT;
 (72) Dworak Gert, Graz, AT; Staritzbichler Werner, Graz, AT; Göldner Wolfgang, Heiligenhaus, DE;
 (54) **Spôsob výroby vodou riediteľných spojív lakov**
 (32) 12.07.91
 (31) A 1400/91
 (33) AT
 (86) PCT/AT92/00093, 10.07.92
 (22) 10.07.92
- 6 (51) C 12N 9/64, 11/08, A 61K 38/49, C 12P 21/08**
 (11) **280130**
 (40) 12.08.92
 (21) 211-92
 (73) IMMUNO Aktiengesellschaft, Wien, AT;
 (72) Linnau Yendra, Dr., Wien, AT; Szagary Maria, Dipl.-Ing., Wien, AT;
- (54) **Komplex zrážacieho faktora IX, spôsob jeho výroby, farmaceutický prostriedok túto látku obsahujúci a použitie tohto komplexu**
 (32) 25.01.91
 (31) A 163/91
 (33) AT
 (22) 24.01.92
- 6 (51) C 12N 11/02, A 01N 63/00, 25/12**
 (11) **280088**
 (40) 06.08.97
 (21) 31-97
 (73) NOVARTIS AG, Basel, CH;
 (72) Enzmann Margarete, Weil am Rhein, DE; Baetting William, Pratteln, CH;
 (54) **Granulovaná formulácia obsahujúca mikroorganizmy, spôsob jej prípravy a jej použitie**
 (32) 14.07.94
 (31) 2254/94-0
 (33) CH
 (86) PCT/EP95/02571, 03.07.95
 (22) 03.07.95
- 6 (51) C 12N 15/24, A 61K 38/20, C 07K 14/54, C 12P 21/02**
 (11) **280114**
 (40) 07.12.94
 (21) 554-94
 (73) BAYER AKTIENGESELLSCHAFT, Leverkusen, DE;
 (72) Sebald Walter, Würzburg, DE;
 (54) **Mutantný hIL-4 proteín a terapeutické činidlo túto látku obsahujúce**
 (32) 13.11.91
 (31) P 41 37 333.2
 (33) DE
 (86) PCT/EP92/02614, 13.11.92
 (22) 13.11.92
- 6 (51) C 12Q 1/00, G 01N 33/48, 33/52**
 (11) **280136**
 (40) 18.03.92
 (21) 5936-90
 (73) Boehringer Mannheim GmbH, Mannheim, DE;
 (72) Hönes Joachim, Dr., Zwingenberg, DE; Wielinger Hans, Dr., Weinheim, DE; Unkrig Volker, Dr., Ladenburg, DE;
 (54) **Použitie ťažko rozpustných solí heteropolykyselín, spôsoby stanovenia analytu a činidlá na tieto spôsoby**
 (32) 02.12.89
 (31) P 39 40 010.7
 (33) DE
 (22) 29.11.90

6 (51) E 01B 35/00

- (11) **280109**
 (40) 10.08.94
 (21) 1983-92
 (73) Franz Plasser Bahnbaumaschinen- Industrie-
 gesellschaft m. b. H., Wien, AT;
 (72) Theurer Josef, Ing., Wien, AT;

(54) Meracie vozidlo

- (32) 27.06.91
 (31) A 1287/91
 (33) AT
 (22) 26.06.92

6 (51) F 16B 2/08, F 16L 33/00

- (11) **280091**
 (40) 06.08.99
 (21) 5812-90
 (73) Hans Oetiker AG Maschinen- und Apparatefab-
 rik, Horgen, CH;
 (72) Oetiker Hans, Horgen, CH;

(54) Svorka otvoreného typu

- (32) 06.12.89
 (31) 07/446 700
 (33) US
 (22) 22.11.90

6 (51) F 16B 7/04, 11/00, E 06B 3/96, F 16B 7/18

- (11) **280120**
 (40) 07.09.94
 (21) 256-94
 (73) SCHÜCO International KG, Bielefeld, DE;
 (72) TÖNSMANN Armin, Leopoldshöhe, DE; HA-
 BICHT Siegfried, Leopoldshöhe, DE;

(54) Spojenie v tvare T medzi dvoma profilmi

- (32) 02.03.93
 (31) P 43 06 420.5
 (33) DE
 (22) 02.03.94

6 (51) F 16K 17/16

- (11) **280135**
 (40) 13.09.95
 (21) 371-95
 (73) COURTAULDS FIBRES (HOLDINGS) LIMI-
 TED, London, GB;
 (72) Perry Michael Robert, Kenilworth, Warwickshire,
 GB; Wykes Katharine Anne, Wellesbourne,
 Warwickshire, GB;

(54) Potrubie

- (32) 28.09.92
 (31) 9220407.2
 (33) GB
 (86) PCT/GB93/02000, 23.09.93
 (22) 23.09.93

6 (51) F 16M 11/06

- (11) **280093**
 (40) 11.10.95
 (21) 464-95
 (73) Kusser Josef, Aicha v. Wald, DE;
 (72) Kusser Josef, Aicha v. Wald, DE;

(54) Usporiadanie ložiska dosky

- (32) 08.04.94
 (31) P 44 12 178.4
 (33) DE
 (22) 07.04.95

6 (51) G 11B 7/09

- (11) **280110**
 (40) 09.11.94
 (21) 2375-92
 (73) Koninklijke Philips Electronics N. V., Eindhoven,
 NL;
 (72) Ongenelis Adrianus Petrus Johannes Maria,
 Eindhoven, NL; Van Rosmalen Gerard Eduard,
 Eindhoven, NL;

(54) Spôsob snimacieho sledovania prvého typu optického nosiča záznamu v prvom režime a druhého typu optického nosiča záznamu v druhom režime a zariadenie na uskutočňovanie tohto spôsobu

- (32) 01.08.91
 (31) 91201991.6
 (33) EP
 (22) 29.07.92

6 (51) H 01H 3/30

- (11) **280118**
 (40) 04.06.97
 (21) 1228-96
 (73) HOLEC HOLLAND N. V., Hengelo, NL;
 (72) Mücksch Dietmar, Bad Muskau, DE;

(54) Zariadenie na napínanie zapínacej pružiny ovládacích zariadení elektrických výkonových spínačov, najmä vákuových spínačov

- (32) 12.04.94, 30.01.95
 (31) P 44 13 191.7, 195 03 679.4
 (33) DE, DE
 (86) PCT/EP95/01232, 04.04.95
 (22) 04.04.95

6 (51) H 01H 33/66

- (11) **280121**
 (40) 09.04.97
 (21) 1227-96
 (73) HOLEC HOLLAND N.V., Hengelo, NL;
 (72) Mücksch Dietmar, Bad Muskau, DE; Gran
 Wolfgang, Bad Muskau, DE; Milk Dieter, Bad
 Muskau, DE;

(54) Ovládacie zariadenie vákuových výkonových spínačov

- (32) 30.03.94
 (31) P 44 11 596.2
 (33) DE
 (86) PCT/EP95/01098, 23.03.95
 (22) 23.03.95

6 (51) H 01Q 9/16

- (11) **280107**
 (40) 06.05.98
 (21) 610-97

(73) FRANCE TELECOM, Paris, FR; TELEDIFFUSION DE FRANCE, Paris, FR;

(72) Piolet Philippe, Cesson-Sevigne, FR;

(54) Polvlnová dipólová anténa

(32) 18.11.94

(31) 94/13939

(33) FR

(86) PCT/FR95/01499, 15.11.95

(22) 15.11.95

6 (51) H 03M 1/34, 1/18, 1/00, G 06G 7/25

(11) 280101

(40) 07.10.98

(21) 1200-95

(73) Matematicko-fyzikálna fakulta UK, Bratislava, SK;

(72) Hajosy Rudolf, doc. RNDr., CSc., Bratislava, SK; Morva Imrich, RNDr., CSc., Bratislava, SK;

(54) Zapojenie na viacúrovňovú digitalizáciu analógových dát z procesov meniacich sa v čase aj priestore

(22) 26.09.95

6 (51) H 05K 7/14

(11) 280105

(40) 06.05.98

(21) 1623-97

(73) Siemens Aktiengesellschaft, München, DE;

(72) Billenstein Ernst, Burgbernheim, DE; Körber Werner, Betzenstein, DE; Kurrer Siegfried, Nürnberg, DE; Schaffer Kurt-Michael, Eckental, DE;

(54) Univerzálna modulárna vodiaca lišta na dosky s plošnými spojmi

(32) 29.05.95

(31) 295 08 853.2

(33) DE

(86) PCT/DE95/01075, 16.08.95

(22) 16.08.95

FD9A**Zastavené prihlášky vynálezu**

9787-87	1701-92	983-94	664-95
3033-88	3602-92	1040-94	834-95
8167-88	3638-92	1084-94	972-95
1997-89	3838-92	1102-94	1007-95
4513-89	281-93	1303-94	1022-95
1414-90	1258-93	1372-94	1061-95
1761-90	1334-93	1388-94	1264-95
3443-90	1485-93	1389-94	1328-95
3464-90	142-94	1390-94	1449-95
3793-90	178-94	1422-94	1522-95
4544-90	305-94	1518-94	1562-95
5213-90	329-94	59-95	96-96
5787-90	363-94	85-95	161-96
6640-90	528-94	91-95	162-96
6804-90	586-94	138-95	622-97
304-91	642-94	283-95	861-97
2665-91	660-94	304-95	862-97
228-92	712-94	462-95	1203-97
580-92	713-94	468-95	1310-97
787-92	732-94	524-95	

FC9A**Zamietnuté prihlášky vynálezu**

3244-88	1062-93	741-94
6604-90	1107-93	952-94
1442-91	167-94	112-95

PD4A**Prevody patentov**

Podľa § 15 zákona č. 527/1990 Zb. v znení neskorších zákonov boli do patentového registra zapísané tieto prevody:

P	PV	Pôvodný majiteľ	Nadobúdateľ	Dátum účinnosti:
278 393	718-94	KVAERNER ENGINEERING AS Lysaker, NO;	KVAERNER OIL & GAS AS, Lysaker, NO;	25.06.99
278 393	718-94	KVAERNER OIL & GAS AS, Lysaker, NO;	KVAERNER TECHNOLOGY AND RESEARCH LTD. St. James's House, 23 King Street London SW1Y 6QY, GB;	25.06.99
279 796	721-94	KVAERNER ENGINEERING AS Lysaker, NO;	KVAERNER OIL & GAS AS, Lysaker, NO;	25.06.99
279 796	721-94	KVAERNER OIL & GAS AS, Lysaker, NO;	KVAERNER TECHNOLOGY AND RESEARCH LTD. St. James's House, 23 King Street London SW1Y 6QY, GB;	25.06.99

P	PV	Pôvodný majiteľ	Nadobúdateľ	Dátum účinnosti:
278 365	6341-90	GRUPO PLAFIN, S. A. Barcelona, ES;	ALMIRALL PRODESFARMA S. A. No. 151, Ronda del General Mitre 080 22 Barcelona, ES;	29.06.99
280 042	307-90	Sandoz AG, Basel, CH;	Novartis AG, Basel, CH;	29.06.99
280 042	307-90	Novartis AG, Basel, CH;	CLARIANT FINANCE /BVI/ LIMITED Citco Building Wickhams Cay, P. O. Box 662 Road Town, Tortola, VG;	29.06.99
277 109	3353-90	Schering AG, Berlin, DE;	Dr. Milos Sovak c/o Biophysica Foundation 3333 N. Torrey Pines Court, Suite 100, La Jolla, CA 920 37, US;	12.07.99

QA9A**Ponuka licencie**

Podľa § 19 zákona č. 527/1990 Zb. v znení neskorších zákonov boli do patentového registra zapísané tieto ponuky licencií:

P	PV	Názov	Majiteľ	Dátum účinnosti:
279 906	743-95	Korektor dráhy elektrónového lúča v obrazovkách	Baranek Mikuláš Štiavnik 590 013 55 Štiavnik	25.06.99

Zmeny v údajoch o majiteľoch patentov

P	PV	Majiteľ
278 365	6341-90	GRUPO PLAFIN, S. A., Barcelona, ES;
279 447	1242-91	American Standard Inc., One Centennial Avauue, P. O. Box 6820 Piscataway, NJ 08855-6820, US

OPRAVA

Vo vestníku 3/1998 na strane 54 vo zverejnej prihláške vynálezu 1499-97 bol nesprávne uvedený dátum podania a chýbalo číslo PCT.

Správne znenie:

(22) 07.05.96

(86) PCT/AT96/00090, 07.05.96

Vo vestníku 6/1999 na strane 14 vo zverejnej prihláške vynálezu 1145-98 sa vyskytla tlačová chyba pri mene 5. pôvodcu.

Správne znenie: Schweighoffer Tamàs.

Vo vestníku 6/1999 na strane 56 vo zverejnej prihláške vynálezu 1640-98 a vo vestníku 7/1999 na strane 57 vo zverejnej prihláške vynálezu 1641-98 sa vyskytla tlačová chyba pri názve mesta u prihlasovateľa a pôvodcu.

Správne znenie: Västerås

Vo vestníku 7/1999 na strane 13 vo zverejnej prihláške vynálezu 229-99 bol nesprávne uvedený názov anotácie.

Správne znenie:

(54) Fungicídne zlúčeniny

Vo vestníku 10/1998 na strane 59 vo zverejnej prihláške vynálezu 347-97 bolo nesprávne uvedené medzinárodné patentové triedenie.

Správne znenie: G 21C 15/18

Vo vestníku 6/1999 na strane 13 vo zverejnej prihláške vynálezu 1785-98 bola nesprávne uvedená adresa 2. pôvodcu.

Správne znenie: Piere ACKLIN, Basel, CH;

ČASŤ

ÚŽITKOVÉ VZORY

Kódy na označovanie jednotlivých druhov dokumentov

Zapísané úžitkové vzory podľa zákona č. 478/1992 Zb. - kód U
v znení zákona NR SR č. 90/93 Z. z.

Číselné kódy na označovanie bibliografických údajov

(11)	číslo zápisu úžitkového vzoru	6 (51)	medzinárodné patentové triedenie
(21)	číslo prihlášky úžitkového vzoru	(54)	názov
(22)	dátum podania prihlášky úžitkového vzoru	(57)	anotácia
(31)	číslo prioritnej prihlášky úžitkového vzoru	(71)	meno (názov) prihlasovateľa(-ov)
(32)	dátum prioritnej prihlášky úžitkového vzoru	(72)	meno pôvodcu(-ov)
(33)	krajina priority	(73)	meno (názov) majiteľa(-ov)
(45)	dátum zverejnenia zápisu úžitkového vzoru	(86)	údaje PCT
(47)	dátum zápisu úžitkového vzoru		

Kódy na označovanie záhlavia oznámení publikovaných vo Vestníku ÚPV SR (Štandard WIPO ST 17)

FG1K	zápisy úžitkových vzorov do registra	MK1K	zánik úžitkového vzoru uplynutím doby platnosti
LD3K	čiastočný výmaz úžitkového vzoru	ND1K	predĺženie platnosti úžitkového vzoru
MC3K	výmaz úžitkového vzoru	PD1K	prevod práv a ostatné zmeny majiteľov úžitkového vzoru
MH1K	zánik úžitkového vzoru vzdáním sa nárokov		

Opravy. Zmeny. Rôzne.

Opravy v udelených ochranných dokumentoch

TA1K	meno pôvodcov
TB1K	oprava mien
TC1K	zmena mien
TD1K	oprava adries
TE1K	zmena adries
TF1K	oprava dát
TG1K	oprava chýb v triedení
TH1K	oprava alebo zmena všeobecne
TK1K	tlačové chyby v úradných vestníkoch

FG1K

Zapísané úžitkové vzory

- | | | | | | | | |
|------|-------------|------|-------------|------|-------------|------|------------|
| 2244 | B 30B 1/10 | 2247 | F 16K 5/06 | 2250 | B 01D 50/00 | 2253 | B 01F 5/08 |
| 2245 | F 25D 11/00 | 2248 | A 61F 13/02 | 2251 | B 09B 3/00 | 2254 | B 09B 1/00 |
| 2246 | H 04B 1/02 | 2249 | A 61K 7/13 | 2252 | B 01J 8/00 | | |
-
- | | |
|--|--|
| 6 (51) A 61F 13/02 | 6 (51) B 09B 1/00 |
| (11) 2248 | (11) 2254 |
| (21) 365-98 | (21) 48-99 |
| (22) 25.11.1998 | (22) 24.02.1999 |
| (32) 02.12.1997 | (47) 12.05.1999 |
| (33) CZ | (73) Franzenová Drahomíra, Ing., Bratislava, SK; |
| (31) PV 3810-97 | Pastorek Ladislav, Ing., Bratislava, SK; |
| (47) 12.05.1999 | (54) Ochranný plášť skládky odpadov s hydrotech- |
| (73) Stančík Vladimír, Ing., Rožnov pod Radhoštěm,
CZ; | nickou ochranou lokality |
| (54) Kompresívny liečebný výrobok | |
| 6 (51) A 61K 7/13 | 6 (51) B 09B 3/00 |
| (11) 2249 | (11) 2251 |
| (21) 366-98 | (21) 31-99 |
| (22) 26.11.1998 | (22) 08.02.1999 |
| (47) 12.05.1999 | (47) 12.05.1999 |
| (73) Sova Oto, MUDr., CSc., Košice, SK; Bodišová
Oľga, MVDr., Košice, SK; | (73) PRIEMSTAV STAVEBNÁ, a. s., Nováky, SK; |
| (54) Prostriedok na dočasnú obnovu pôvodnej far- | (54) Fixačné a rekultivačné činidlo, najmä na |
| by šedivých vlasov | skládky sypkých a úletových materiálov |
| 6 (51) B 01D 50/00, B 04C 9/00 | 6 (51) B 30B 1/10, 1/32 |
| (11) 2250 | (11) 2244 |
| (21) 399-98 | (21) 395-98 |
| (22) 12.09.1995 | (22) 15.12.1998 |
| (32) 01.07.1995 | (32) 23.07.1998 |
| (33) PL | (33) CZ |
| (31) P 309 507 | (31) PUV 8324-98 |
| (47) 12.05.1999 | (47) 12.05.1999 |
| (73) LSR Technologies Inc., Acton, MA, US; | (73) ŠMERAL BRNO, a. s., Brno, CZ; |
| (54) Zariadenie na odstraňovanie prachu z priemy- | (54) Kolenovopákový lis s hydraulickou poistkou |
| selných plynov, valcový separátor a cyklónový | proti pret'aženiu |
| separátor | 6 (51) F 16K 5/06 |
| 6 (51) B 01F 5/08, 5/12 | (11) 2247 |
| (11) 2253 | (21) 355-98 |
| (21) 34-99 | (22) 18.11.1998 |
| (22) 09.02.1999 | (32) 21.10.1998 |
| (47) 12.05.1999 | (33) CZ |
| (73) Molnár Štefan, Ing., Modrany, SK; | (31) PUV 8594-98 |
| (54) Kontinuálny homogénizátor tekutých zmesí | (47) 12.05.1999 |
| | (73) BUPOSPOL ARMATURKA KOUKOL, s. r. o.,
České Budějovice, CZ; |
| | (54) Guľový kohút |
| 6 (51) B 01J 8/00 | 6 (51) F 25D 11/00 |
| (11) 2252 | (11) 2245 |
| (21) 32-99 | (21) 325-98 |
| (22) 09.02.1999 | (22) 26.10.1998 |
| (47) 12.05.1999 | (47) 12.05.1999 |
| (73) Molnár Štefan, Ing., Modrany, SK; | (73) Wagner Boris, Bratislava, SK; Fleško Jozef, Bra- |
| (54) Zariadenie na kontinuálnu esterifikáciu mast- | tislava, SK; Szakál Peter, Bratislava, SK; |
| ných kyselín | (54) Stropný držiak chladničky alebo mrazničky |

6 (51) H 04B 1/02

(11) 2246

(21) 347-98

(22) 12.11.1998

(47) 12.05.1999

(73) NOEL, v. o. s. Rohatec, Rohatec, CZ;

(54) Systém na diaľkové ovládanie hlásenia rozhlasovej ústredne

ND1K

Predĺženie platnosti úžitkových vzorov

(51) A 23K 1/18, 1/08**(11) 1059**

(21) 222-95

(22) 10.05.1995

(47) 02.11.1995

(45) 10.01.1996

(71) Ústav experimentálnej veterinárnej medicíny v Košiciach, Košice, SK;

(54) Nutričný prípravok pre mláďatá prežúvavcov**(51) B 61G 7/06****(11) 56**

(21) 71-92

(22) 02.07.1992

(47) 03.06.1993

(45) 07.07.1993

(71) VÚKV, a. s., Praha, CZ;

(54) Spriahadlové zariadenie samočinného spriahadla**(51) A 23K 1/18, A 61K 39/07****(11) 1060**

(21) 223-95

(22) 17.05.1995

(47) 02.11.1995

(45) 10.01.1996

(71) Ústav experimentálnej veterinárnej medicíny v Košiciach, Košice, SK;

(54) Probiotický prípravok pre mláďatá prežúvavcov**(51) C 12Q 1/58, B 01L 3/00, A 61B 10/00****(11) 2183**

(21) 262-96

(22) 12.11.1993

(47) 25.03.1999

(45) 11.06.1999

(71) ASTRA CEMICALS GMBH, Wedel, DE;

(54) Zariadenie na realizáciu ureázového testu kombinovaných biopsií dutiny/tela žalúdka**(51) A 23L 1/304, A 61K 33/30****(11) 980**

(21) 226-95

(22) 09.06.1995

(47) 02.08.1995

(45) 11.10.1995

(71) MEDICAMENTA, a. s., Vysoké Mýto, CZ;

(54) Potravinový doplnok s obsahom zinku**(51) E 01B 7/02****(11) 1219**

(21) 340-95

(22) 20.09.1995

(47) 28.05.1996

(45) 07.08.1996

(71) AŽD Praha s. r. o., Praha 10 - Vršovice, CZ;

(54) Valčeková stolička výmen**(51) A 46D 1/04, 1/00, 9/00****(11) 1051**

(21) 386-94

(22) 08.11.1994

(47) 02.11.1995

(45) 10.01.1996

(71) Hornoveský Ján, Ing., Sliač, SK;

(54) Vlákno na kefárske a iné výrobky**(51) E 01B 7/02, 26/00****(11) 1220**

(21) 341-95

(22) 20.09.1995

(47) 28.05.1996

(45) 07.08.1996

(71) AŽD Praha s. r. o., Praha 10 - Vršovice, CZ;

(54) Mechanizmus ovládania samovratnej výhybky**(51) A 47F 5/01, 5/14****(11) 1564**

(21) 323-95

(22) 01.06.1992

(47) 21.05.1997

(45) 06.08.1997

(71) Orlické papírny, s. r. o., Lanškroun, CZ;

(54) Spojovací diel**(51) E 02D 5/22, 5/28, 5/30, 5/54****(11) 1588**

(21) 310-95

(22) 22.08.1995

(47) 09.06.1997

(45) 10.09.1997

(71) Tiroler Röhren - und Metallwerke AG, Hall in Tirol, AT;

(54) Pilóta**(51) B 29C 65/74****(11) 1008**

(21) 234-95

(22) 16.06.1995

(47) 06.09.1995

(45) 08.11.1995

(71) Dvořák Pavel, Praha, CZ;

(54) Čepuťový nadstavec na zváranie potrubných dielcov**(51) E 02D 29/14****(11) 1393**

(21) 257-95

(22) 07.07.1995

(47) 04.12.1996

(45) 05.03.1997

(71) Inžinierske stavby, a. s., Košice, SK;

(54) Poklop kanalizačnej šachty

- (51) E 04B 1/80
 (11) 1566
 (21) 43-96
 (22) 15.08.1995
 (47) 22.05.1997
 (45) 06.08.1997
 (71) Rockwool International A/S, Hedehusene, DK;
 (54) **Izolačná plsť**

PD1K

Prevody úžitkových vzorov

Podľa § 15 zákona č. 527/1990 Zb. v znení neskorších zákonov boli do registra úžitkových vzorov zapísané tieto prevody:

ÚV	PÚV	Pôvodný majiteľ	Nadobúdateľ	Dátum účinnosti:
999	232-95	ŽELBA, š. p., Spišská Nová Ves, SK;	ŽELBA, akciová spoločnosť, Spišská Nová Ves, SK;	13.07.99
1000	233-95	ŽELBA, š. p., Spišská Nová Ves, SK;	ŽELBA, akciová spoločnosť, Spišská Nová Ves, SK;	13.07.99
1349	308-95	ŽELBA, š. p., Spišská Nová Ves, SK;	ŽELBA, akciová spoločnosť, Spišská Nová Ves, SK;	13.07.99

Licenčné zmluvy

Podľa § 14 zákona č. 527/1990 Zb. v znení neskorších zákonov boli do registra úžitkových vzorov zapísané tieto licenčné zmluvy:

ÚV	PÚV	Názov	Pôvodný majiteľ	Nadobúdateľ	Dátum účinnosti:
1871	284-97	Klapkový ventil	Kalvoda Vladimír, Ing., Bratislava, SK;	SLOVNAFT MONTÁŽE A OPRAVY, a. s., Divízia Metalchem - strojárská výroba, Vlčie hrdlo, 824 12 Bratislava, SK;	13.07.99

ČASŤ

PRIEMYSELNÉ VZORY

Číselné kódy na označovanie bibliografických údajov

(11)	číslo zápisu priemyselného vzoru	(33)	krajina priority
(15)	dátum zápisu priemyselného vzoru	(45)	dátum zverejnenia zápisu priemyselného vzoru
(21)	číslo prihlášky priemyselného vzoru	(51)	triedenie priemyselných vzorov
(22)	dátum podania prihlášky priemyselného vzoru	(54)	názov
(23)	výstavná priorita	(72)	meno pôvodcu(-ov)
(31)	číslo prioritnej prihlášky	(73)	meno (názov) majiteľa(-ov)
(32)	dátum prioritnej prihlášky		

Kódy na označovanie záhlavia oznámení publikovaných vo Vestníku ÚPV SR (Štandard WIPO ST 17)

FG4Q	zápisy priemyselných vzorov do registra	MK4Q	zánik priemyselného vzoru uplynutím doby platnosti
LD4Q	čiastočný výmaz priemyselného vzoru	ND4Q	predĺženie platnosti priemyselného vzoru
MC4Q	výmaz priemyselného vzoru	PD4Q	prevod práv a ostatné zmeny majiteľov priemyselného vzoru
MH4Q	zánik priemyselného vzoru vzdáním sa nárokov		

Opravy. Zmeny. Rôzne.

Opravy v udelených ochranných dokumentoch

TA4Q	meno pôvodcov
TB4Q	oprava mien
TC4Q	zmena mien
TD4Q	oprava adries
TE4Q	zmena adries
TF4Q	oprava dát
TG4Q	oprava chýb v triedení
TH4Q	oprava alebo zmena všeobecne
TK4Q	tlačové chyby v úradných vestníkoch

TG4Q

Zapísané priemyselné vzory

25739
25740
25741
25742
25743
25744

25745
25746
25747
25748
25749
25750

25751
25752
25753
25754
25755
25756

25757
25758
25759
25760

(11) 25739

(21) 217-97

(22) 21.08.1997

(15) 14.05.1999

(31) 753/97

(32) 21.02.1997

(33) AT

(54) Pohár na nápoje a pohár na pivo

(51) 07/01.03

počet vonkajších úprav: 2

(73) STEIRERBRAU AKTIENGESELLSCHAFT, Reininghausstrasse 1-7, A8020 Graz, AT;

(72) Pelz Dieter, Dipl. Ing., Hans-Mauracher-Strasse 45, A8020 Graz, AT; Ringhofer Rudolf, Wagramerweg 22, A8055 Graz, AT;

(11) 25740

(21) 218-97

(22) 21.08.1997

(15) 17.05.1999

(31) 752/97

(32) 21.02.1997

(33) AT

(54) Pohár na nápoje a pohár na pivo

(51) 07/01.03

počet vonkajších úprav: 2

(73) STEIRERBRAU AKTIENGESELLSCHAFT, Reininghausstrasse 1-7, A8020 Graz, AT

(72) Pelz Dieter, Dipl. Ing., Hans-Mauracher-Strasse 45, A8020 Graz, AT; Ringhofer Rudolf, Wagramerweg 22, A8055 Graz, AT;

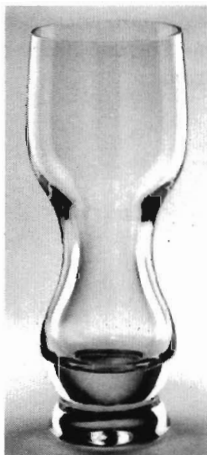

25739 variant 1

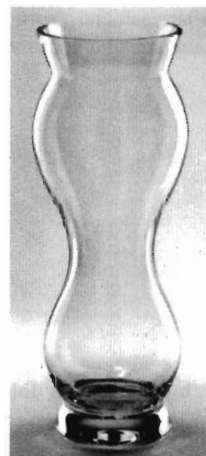

25740 variant 1

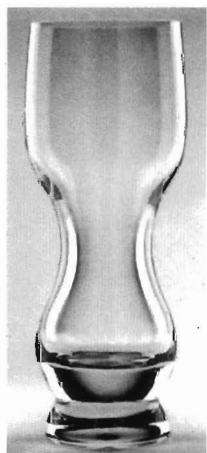

25739 variant 2

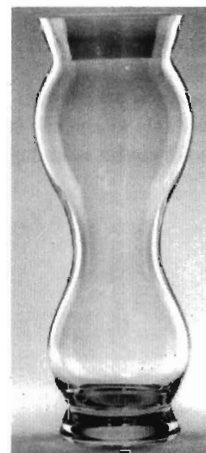

25740 variant 2

(11) 25741

(21) 177-98

(22) 07.08.1998

(15) 17.05.1999

(54) **Doska na krájanie chleba a pečiva**

(51) 07/02.06

počet vonkajších úprav: 1

(73) Demo Miloš, Tatranská 39, 974 01 Banská Bystrica, SK;

(72) Demo Miloš, Tatranská 39, 974 01 Banská Bystrica, SK;

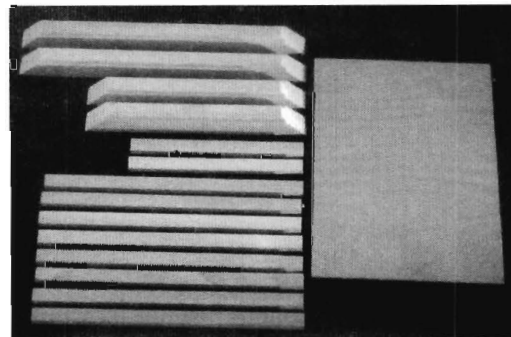
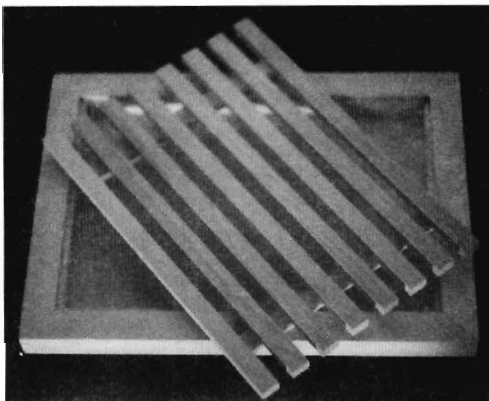
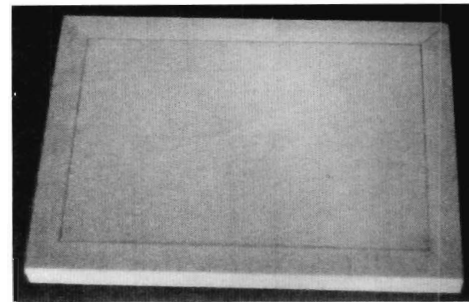
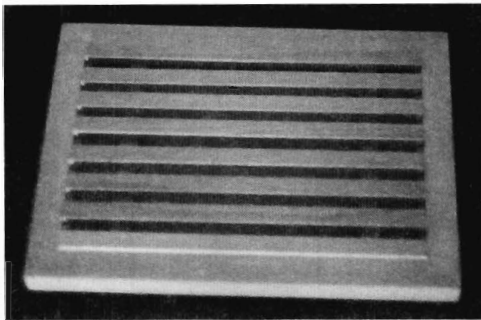
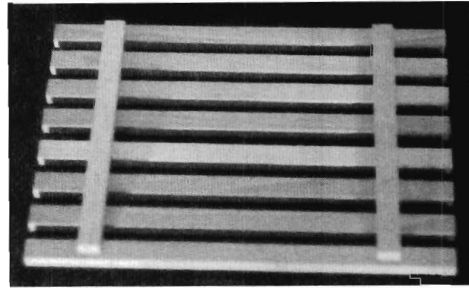

25741

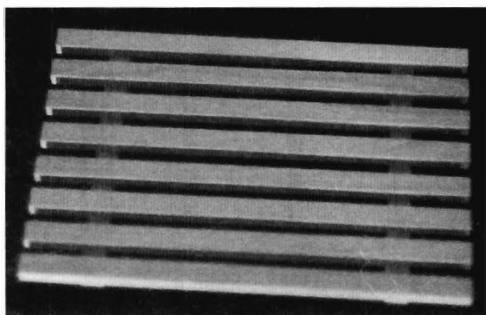
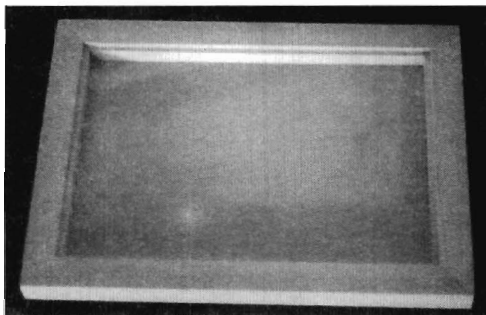

(11) 25742

(21) 178-98

(22) 07.08.1998

(15) 17.05.1999

(31) M9801193.6

(32) 09.02.1998

(33) DE

(54) **Profil z ľahkého kovu**

(51) 25/01.08

počet vonkajších úprav: 10

(73) DORMA GmbH + Co. KG, Breckerfelder Str. 42-48, 582 56 Ennepetal, DE;

(72) Ginzel Lothar, Am Hermannsbrunnen 26, 582 39 Schwerte, DE;

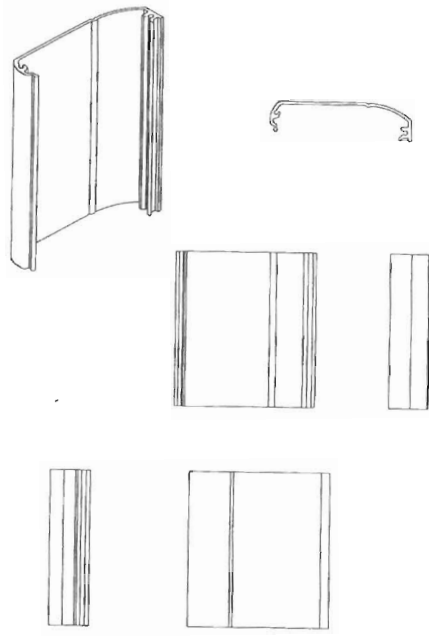

25742 variant 1

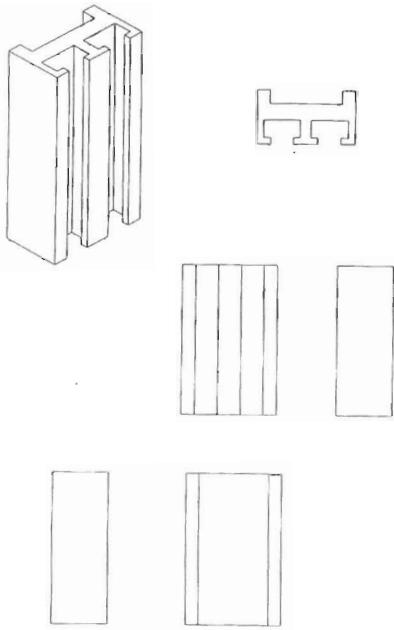

25742 variant 2

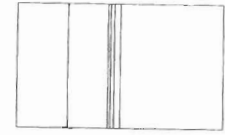
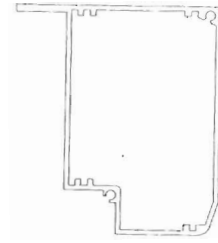
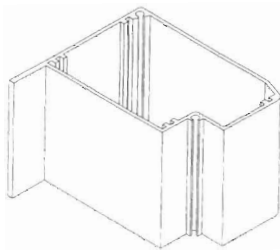

25742 variant 3

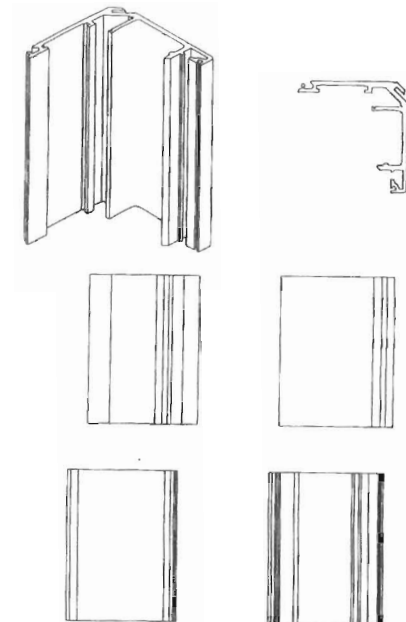

25742 variant 4

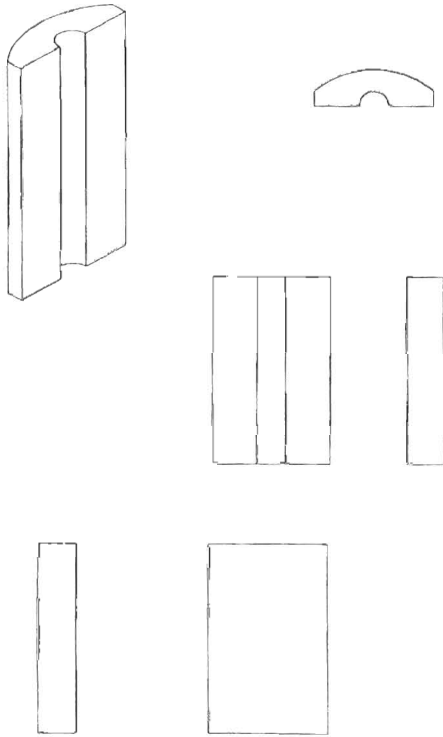

25742 variant 5

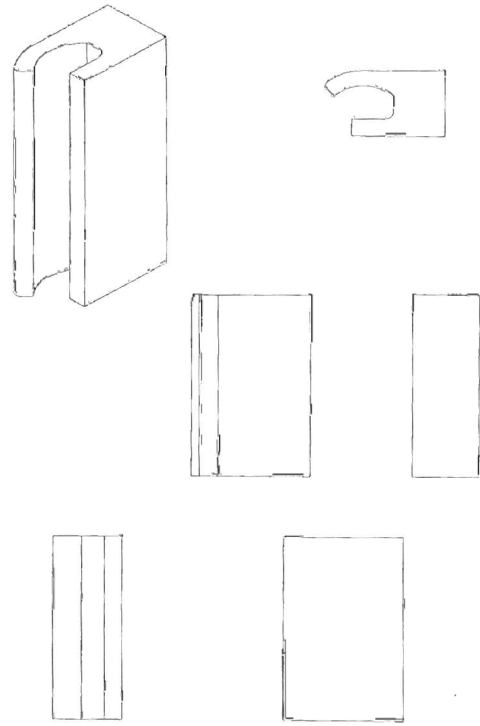

25742 variant 7

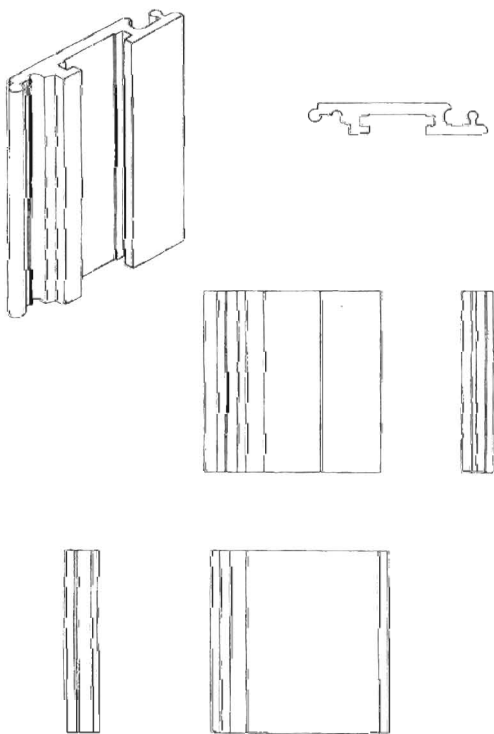

25742 variant 6

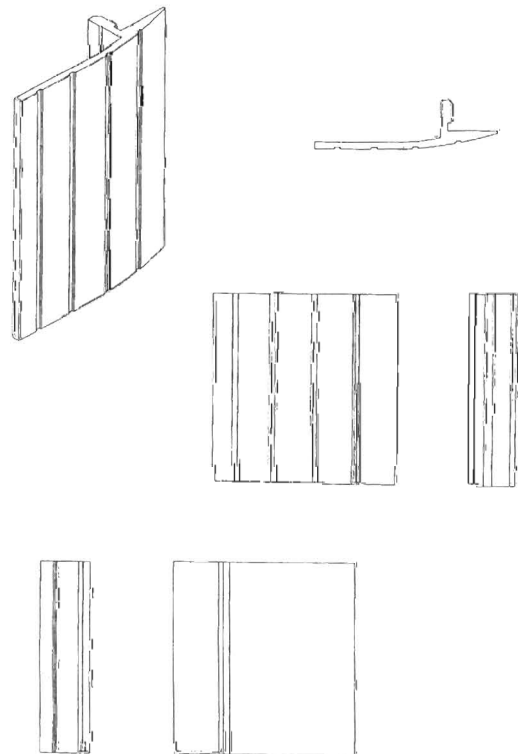

25742 variant 8

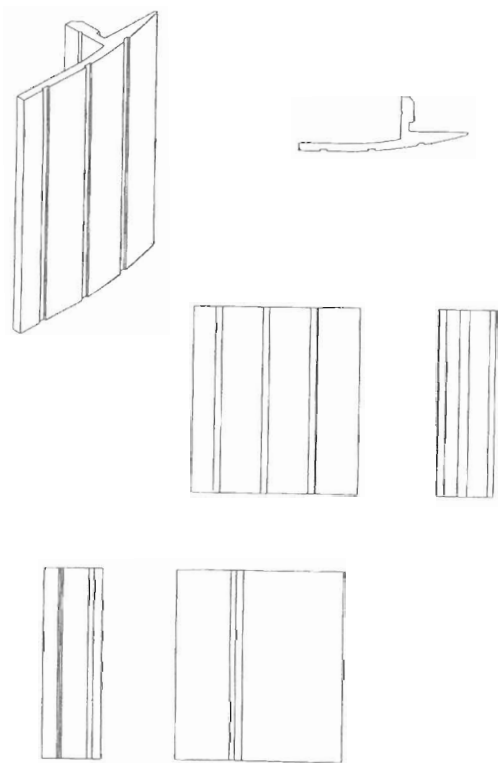

25742 variant 9

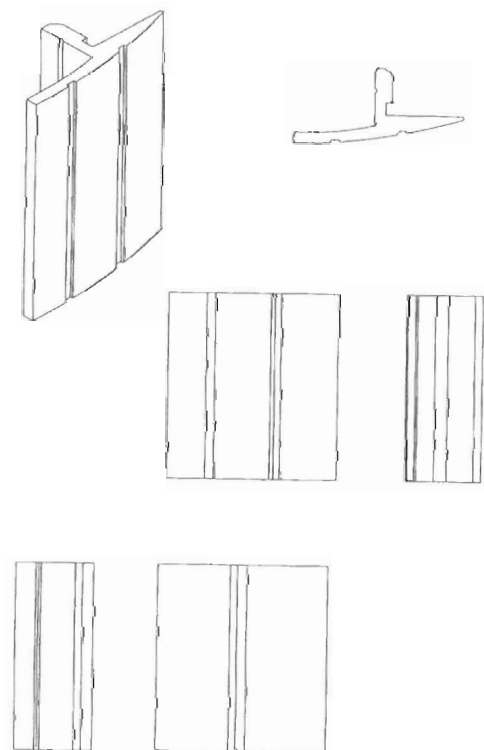

25742 variant 10

(11) 25743

(21) 179-98

(22) 07.08.1998

(15) 17.05.1999

(31) M9801195.2

(32) 09.02.1998

(33) DE

(54) Senzor

(51) 10/05.04, 10/99.00

počet vonkajších úprav: 2

(73) DORMA GmbH + Co. KG, Breckerfelder Str. 42-48, 582 56 Ennepetal, DE;

(72) Ginzel Lothar, Am Hermannsbrunnen 26, 582 39 Schwerte, DE;

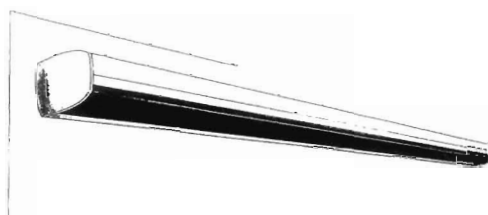

25743 variant 1

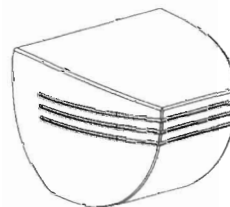

25743 variant 2

(11) 25744

(21) 185-98

(22) 12.08.1998

(15) 17.05.1999

(54) Odznak ako nosič informácií

(51) 20/03.03

počet vonkajších úprav: 2

(73) Németh Aladár, Sídl. M. Korvína 1961/39, 932 01 Veľký Meder, SK; Horváth Gašpar, 930 30 Rohovce 75, SK;

(72) Németh Aladár, Sídl. M. Korvína 1961/39, 932 01 Veľký Meder, SK; Horváth Gašpar, 930 30 Rohovce č. 75, SK;



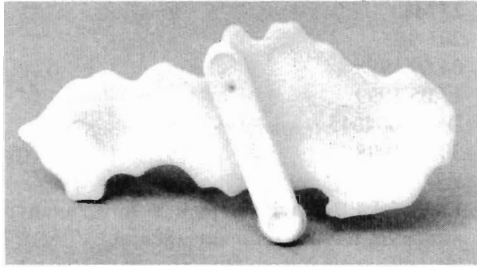

25444 variant 1

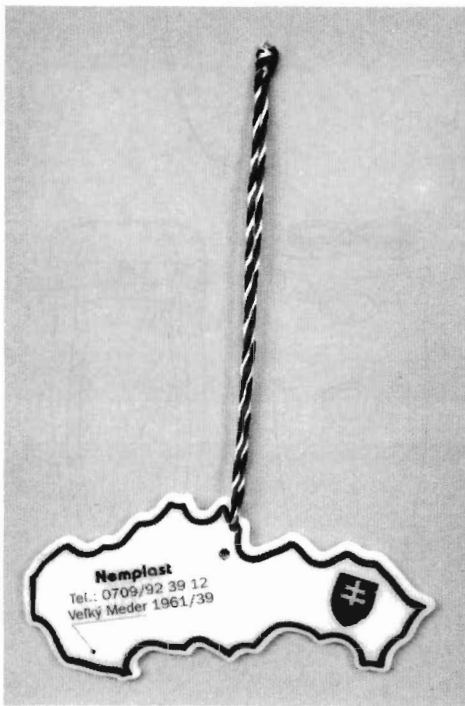
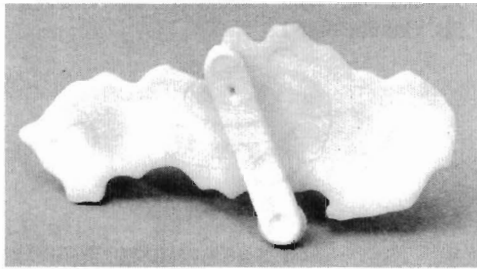

25744 variant 2

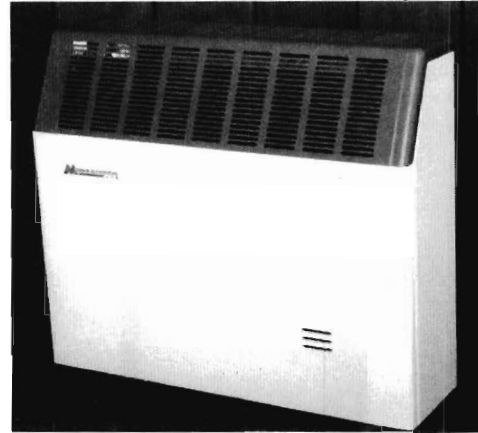

25745

- (11) **25746**
 (21) 199-98
 (22) 04.09.1998
 (15) 17.05.1999
 (54) **Sklený pohár**
 (51) 07/01.03.02
 počet vonkajších úprav: 1
 (73) inn crystal glass Gesellschaft m.b.H, Industriezeile
 24, A-5280 Braunau/Inn, AT;
 (72) Ballendat Martin, Linzerstrasse 22, A-4950 Alt-
 heim, AT

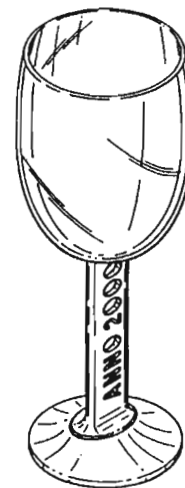

25746

- (11) **25745**
 (21) 191-98
 (22) 20.08.1998
 (15) 17.05.1999
 (54) **Plynový radiátor**
 (51) 23/03.02
 počet vonkajších úprav: 1
 (73) MODRATHERM, spol. s r. o., Šúrska 5, 900 01
 Modra, SK;
 (72) Volek Ľubomír, Ing., Dukelská 49, 900 01 Modra,
 SK;

- (11) **25747**
 (21) 200-98
 (22) 04.09.1998
 (15) 17.05.1999
 (31) M9802724.7
 (32) 17.03.1998
 (33) DE
 (54) **Zmrzlina na drevku**
 (51) 01/01.02
 počet vonkajších úprav: 1

- (73) Schöller Lebensmittel GmbH Co. KG, Bucher
Strasse 137, D-90419 Nürnberg, DE;
(72) Logemann Ralf, Eschersheimer Landstrasse 60-62,
D - 60322 Frankfurt am Main, DE;

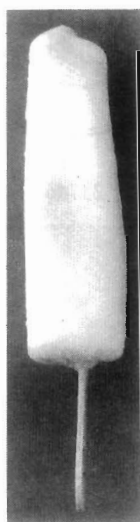
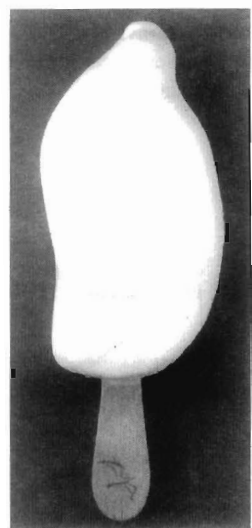
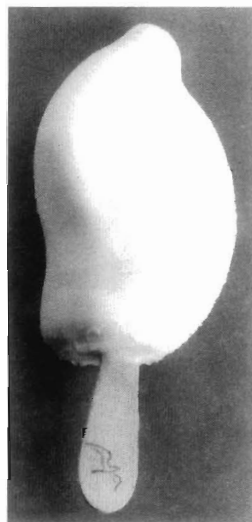

25747

(11) 25748

(21) 201-98

(22) 04.09.1998

(15) 17.05.1999

(31) DMA/004045

(32) 20.03.1998

(33) WO

(54) Elektrický holiaci strojček s integrovaným emulzným dávkovacím zariadením

(51) 28/03.02

počet vonkajších úprav: 1

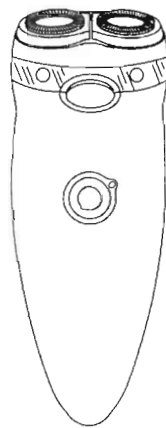
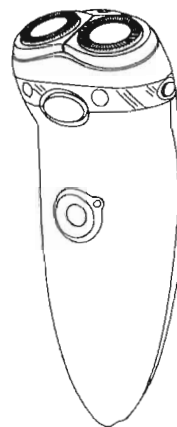
(73) Koninklijke Philips Electronics N. V., Groenewoud-
seweg 1, 5621 BA Eindhoven, NL;(72) Johannus de Viser Alexander Paul, Gratamastraat
5B, Groningen, NL;

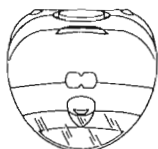

25748

(11) 25749

(21) 210-98

(22) 22.09.1998

(15) 17.05.1999

(31) 29/085 393

(32) 23.03.1998

(33) US

(54) Hybridný pohár

(51) 07/01.03

počet vonkajších úprav: 2

(73) PepsiCo, Inc., 700 Anderson Hill Road, Purchase, New York 10577, US;

(72) Tal Elisha, 150-A Manchester Street, San Francisco, CA 94110, US; Diebel Markus, 182 Parnassus Avenue, San Francisco, CA 94117, US; Gilmore Patrick, P. O. Box 171142, Memphis, TN 38187, US; Colombo-Spitzenberger Adriana, 4 Jeremy Drive, New Fairfield, CT 06812, US;

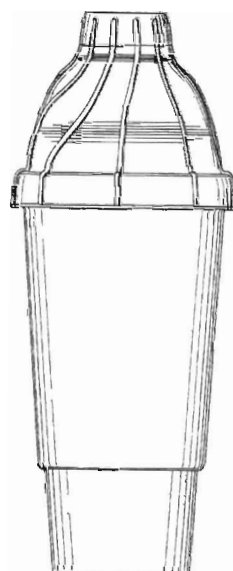
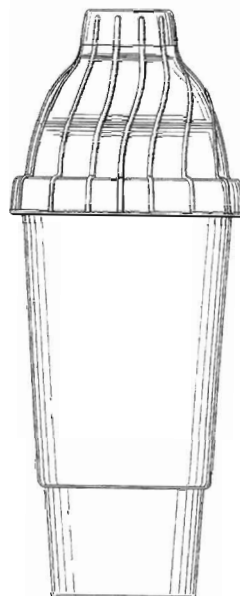
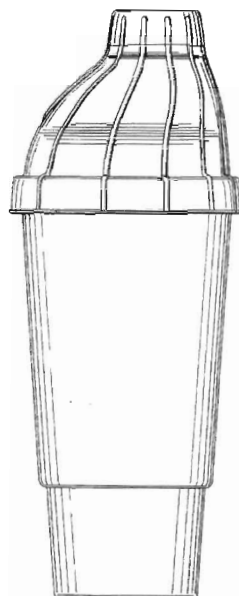
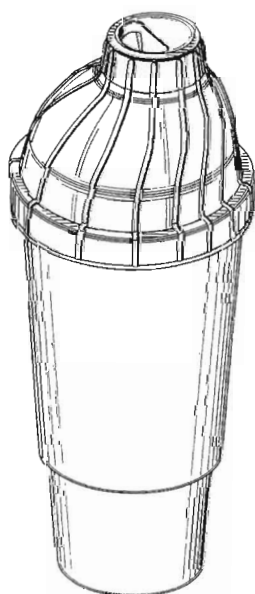

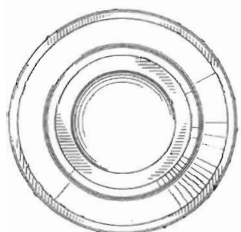
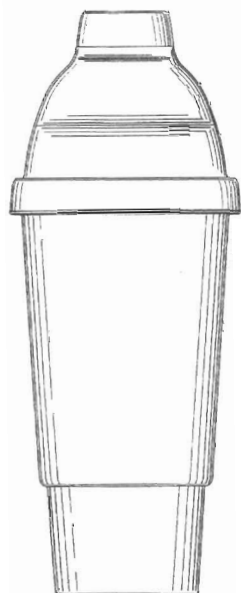
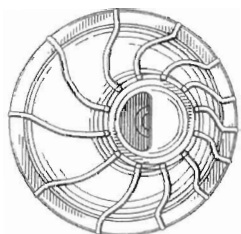
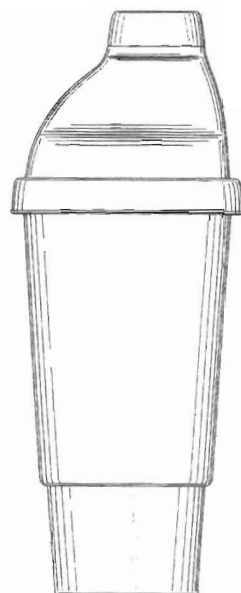
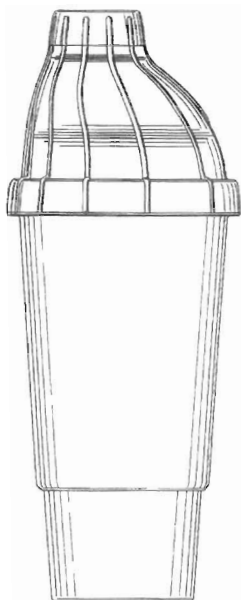

25749 variant 1

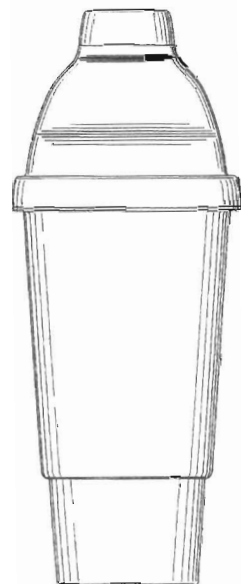
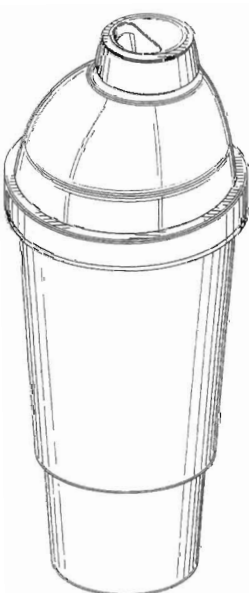

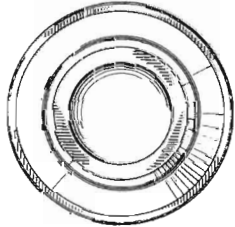
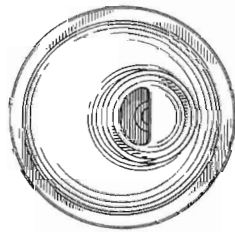
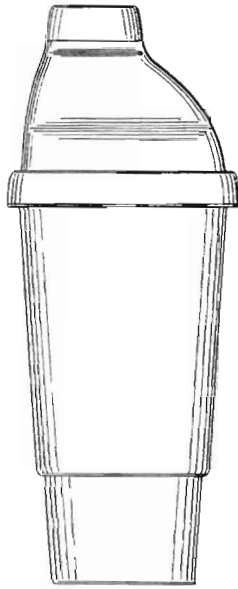

25749 variant 2

- (11) 25750
 (21) 212-98
 (22) 24.09.1998
 (15) 17.05.1999
 (31) 31057-98
 (32) 16.07.1998
 (33) CZ
(54) Závesný košík do automobilu
 (51) 09/04.05
 počet vonkajších úprav: 1
 (73) RACIO, spol. s r. o., Jiráskova 8, 690 02 Břeclav, CZ;
 (72) Darmovzal Oldřich, Ing., Denisova 26, 690 02 Břeclav, CZ;

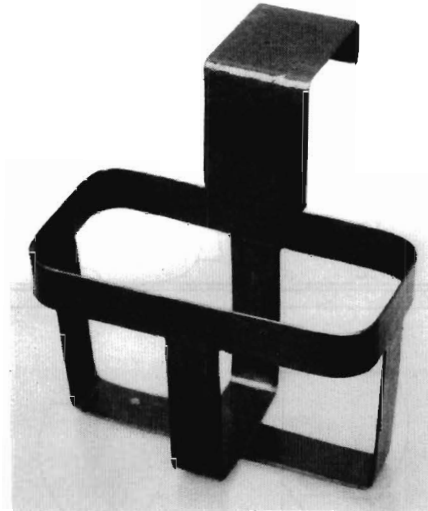

25750

- (11) 25751
 (21) 162-98
 (22) 08.07.1998
 (15) 20.05.1999
 (31) 2071524
 (32) 08.01.1998
 (33) GB
(54) Súbor troch pohárikov s tromi tanierikmi
 (51) 07/01.03
 počet vonkajších úprav: 1
 (73) ARACARIA B. V., Leidsekade 98, 1017 PP Amsterdam, NL;
 (72) Davorin Horvat, Via Amati, 76, 200 52 Monza (Milan), IT;

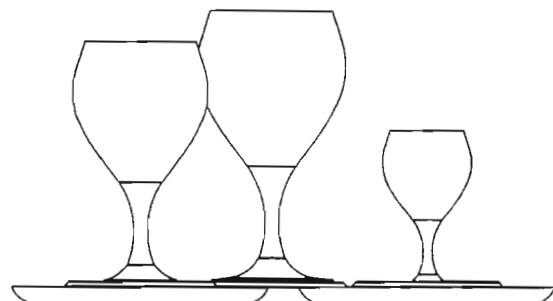
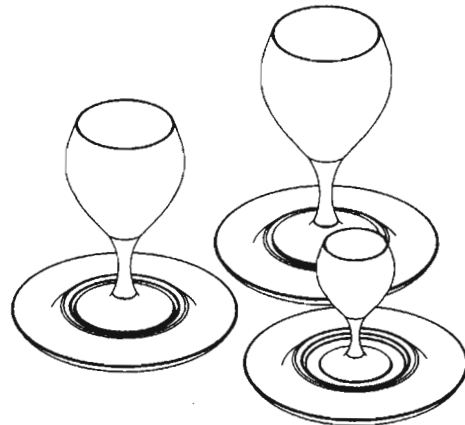

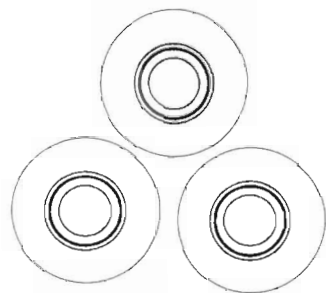
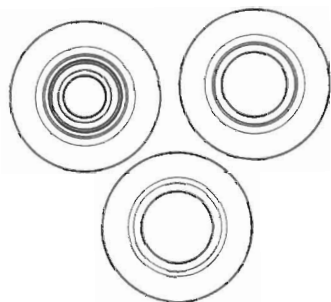
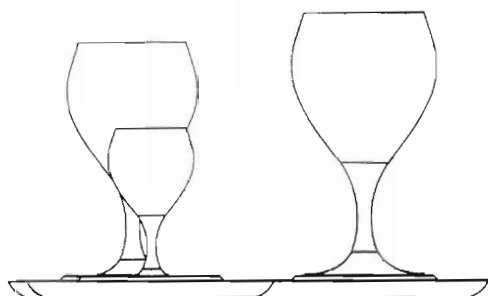

25751

(11) 25752

(21) 163-98

(22) 08.07.1998

(15) 20.05.1999

(31) 2071522

(32) 08.01.1998

(33) GB

(54) Pohárik s tanierikom

(51) 07/01.03

počet vonkajších úprav: 1

(73) ARACARIA B. V., Leidsekade 98, 1017 PP Amsterdam, NL;

(72) Davorin Horvat, Via Amati, 76, 200 52 Monza (Milan), IT;

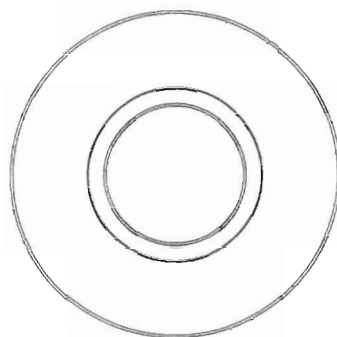
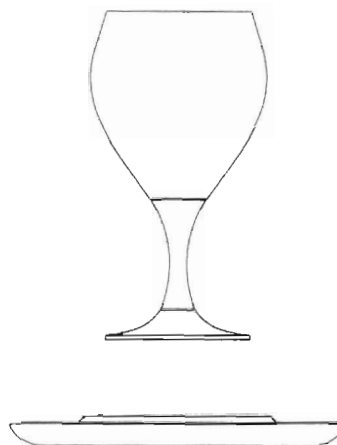
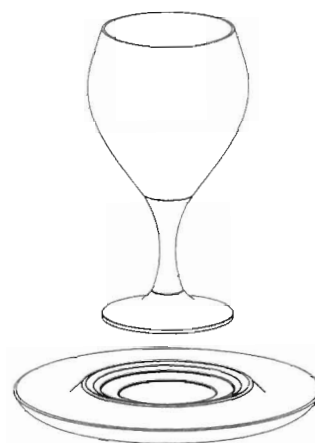

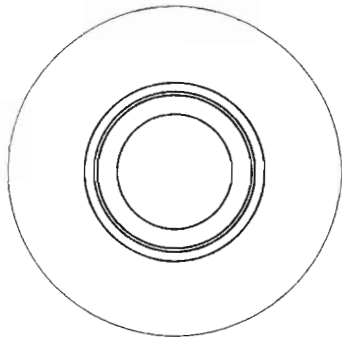

25752

- (11) 25753
 (21) 164-98
 (22) 08.07.1998
 (15) 20.05.1999
 (31) 2071526
 (32) 08.01.1998
 (33) GB
 (54) Šálka s tanierikom

počet vonkajších úprav: 1

- (73) ARACARIA B. V., Leidsekade 98, 1017 PP Amsterdam, NL;
 (72) Davorin Horvat, Via Amati, 76, 200 52 Monza (Milan), IT;

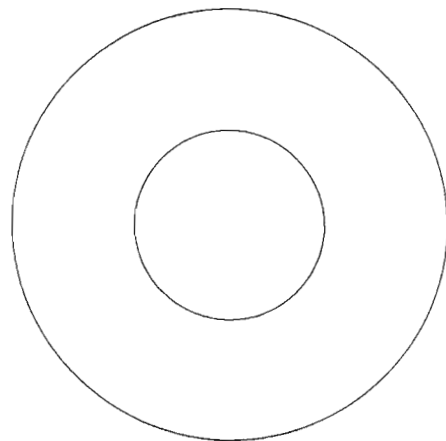
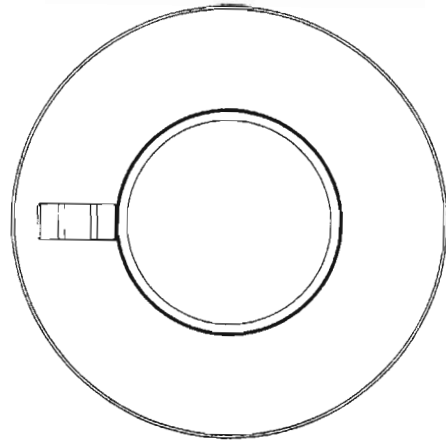
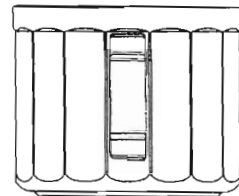
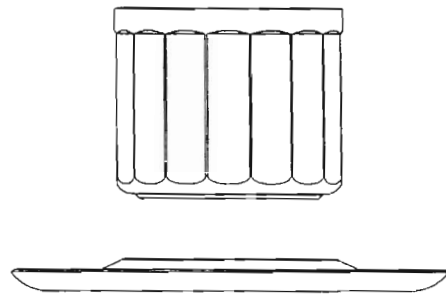
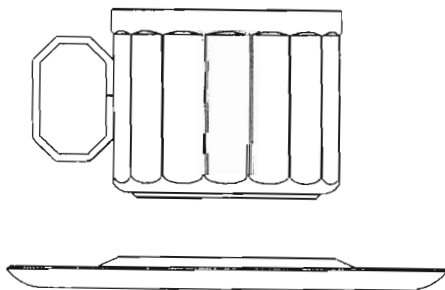
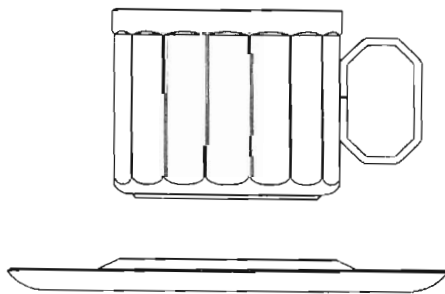
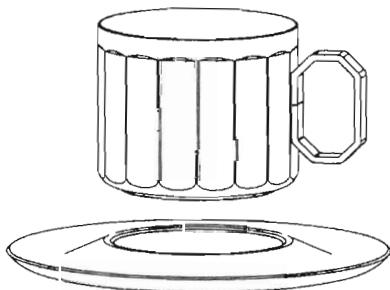

25753

- (11) 25754
 (21) 167-98
 (22) 27.07.1998
 (15) 20.05.1999
 (54) Turistické značky

(51) 19/08.00

počet vonkajších úprav: 6

(73) KLUB SLOVENSKÝCH TURISTOV, Junácka 6,
832 80 Bratislava, SK;(72) Khandl Ladislav, PhDr., Pekná cesta 5, 831 05 Bra-
tislava, SK;

25754 variant 1



25754 variant 2



25754 variant 3



25754 variant 4



25754 variant 5



25754 variant 6

(11) 25755

(21) 220-98

(22) 01.10.1998

(15) 20.05.1999

(54) **Konferenčný stolík**

(51) 06/03.02

počet vonkajších úprav: 5

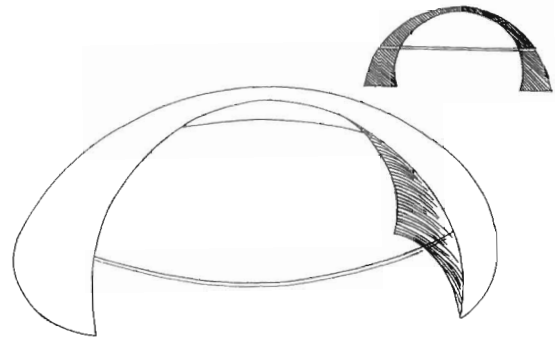
(73) Vavro Miloš, akad. soch., Šancová 78, 811 05 Bra-
tislava, SK; Kováč Štefan, Mateja Bela 8, 911 01
Trenčín, SK;(72) Vavro Miloš, akad. soch., Šancová 78, 811 05 Bra-
tislava, SK; Kováč Štefan, Mateja Bela 8, 911 01
Trenčín, SK;

25755 variant 1

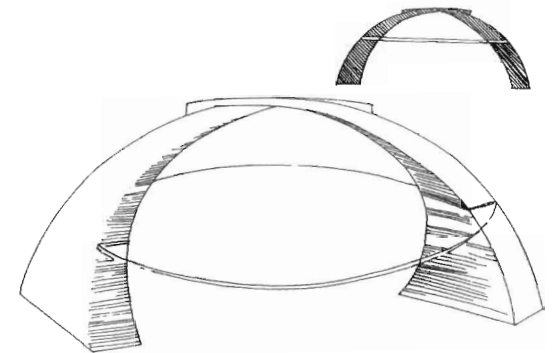

25755 variant 2

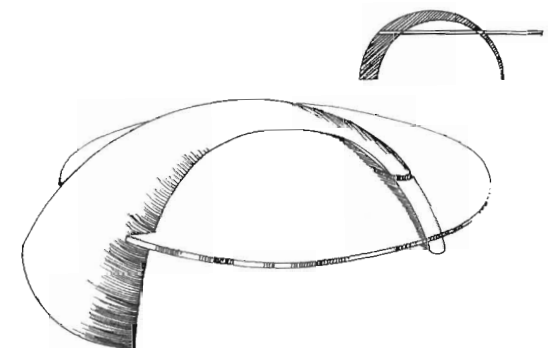

25755 variant 3

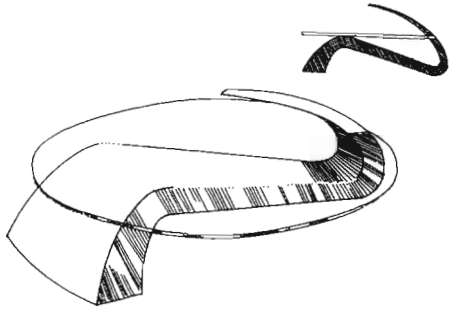

25755 variant 4

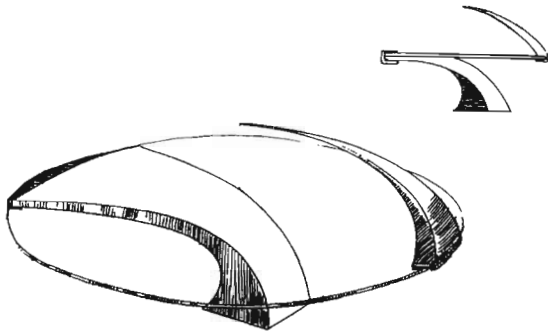

25755 variant 5

- (11) 25756
 (21) 224-98
 (22) 06.10.1998
 (15) 24.05.1999
 (31) MA 1998 00393
 (32) 07.04.1998
 (33) DK
 (54) **Dvojfunkčné strešné okno**
 (51) 25/02.01
 počet vonkajších úprav: 4
 (73) VELUX Industri A/S, 10, Tobaksvejen, DK-2860
 Soborg, DK;
 (72) LINDGREN Claes, 37, Lillevangsvej, DK-3520
 Farum, DK;

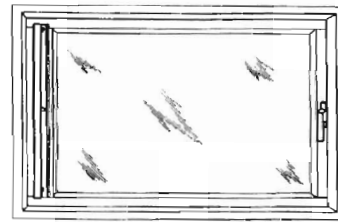
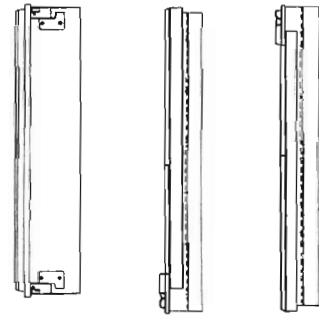
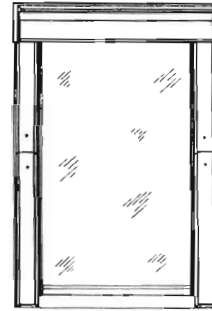
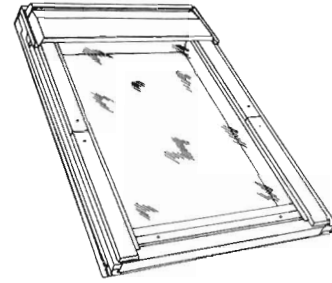

25756 variant 1

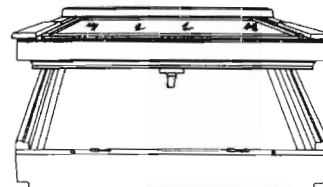

25756 variant 2

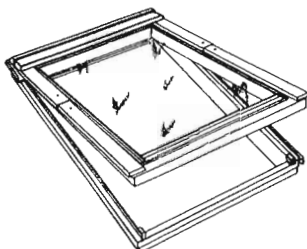
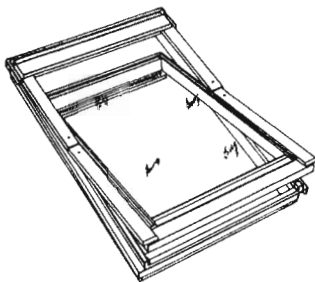

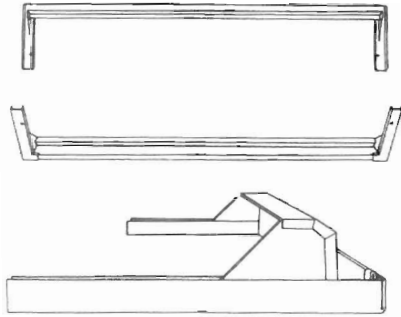

25756 variant 3

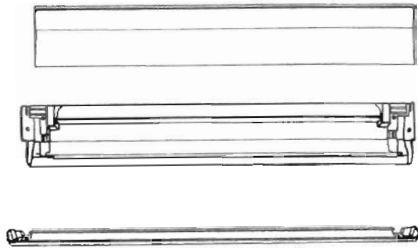

25756 variant 4

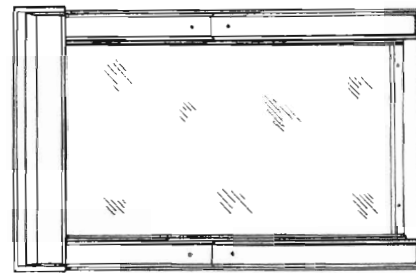
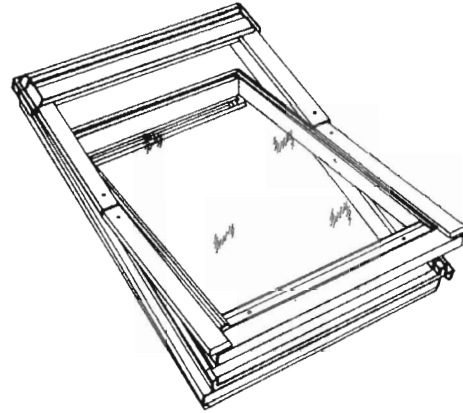

(11) 25757

(21) 225-98

(22) 06.10.1998

(15) 24.05.1999

(31) MA 1998 0392

(32) 07.04.1998

(33) DK

(54) Strešné okno

(51) 25/02.01

počet vonkajších úprav: 9

(73) VELUX Industri A/S, 10, Tobaksvej, DK-2860 Soborg, DK;

(72) LINDGREN Claes, 37, Lillevangsvej, DK-3520 Farum, DK;

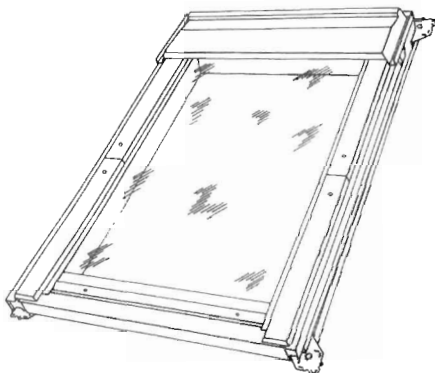
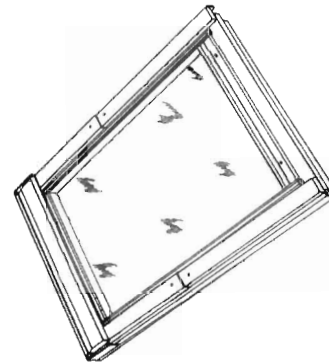

25757 variant 1

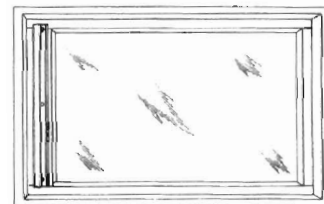
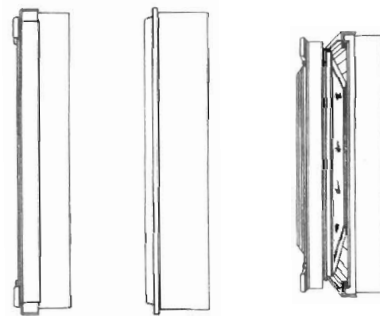

25757 variant 2

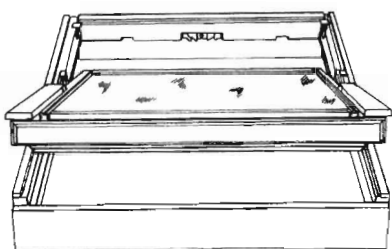
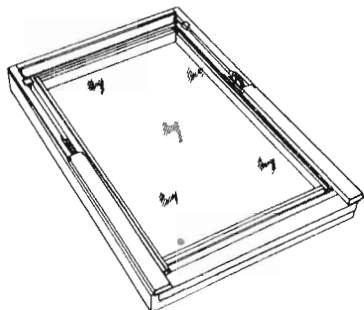

25757 variant 3

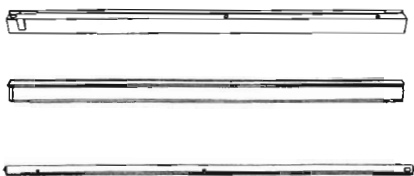

25757 variant 4

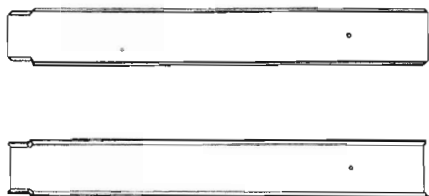

25757 variant 5



25757 variant 6

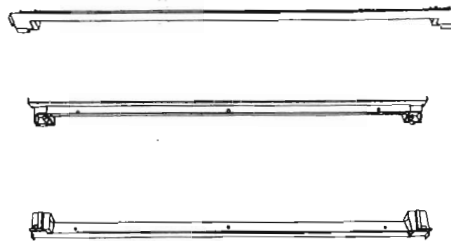

25757 variant 7



25757 variant 8

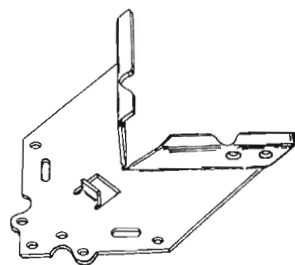
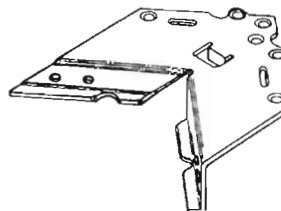

25757 variant 9

- (11) **25758**
 (21) 227-98
 (22) 13.10.1998
 (15) 24.05.1999
 (31) 2073896
 (32) 14.04.1998
 (33) GB
 (54) **Zubná kefka**
 (51) 04/02.00
 počet vonkajších úprav: 1
 (73) SmithKline Beecham GmbH & Co. KG, Hermann-
 strasse 7, D-77815 Buhl (Baden), DE;
 (72) WEISS Jörn, Muhlstrasse 7a, D-75172 Pforzheim,
 DE;

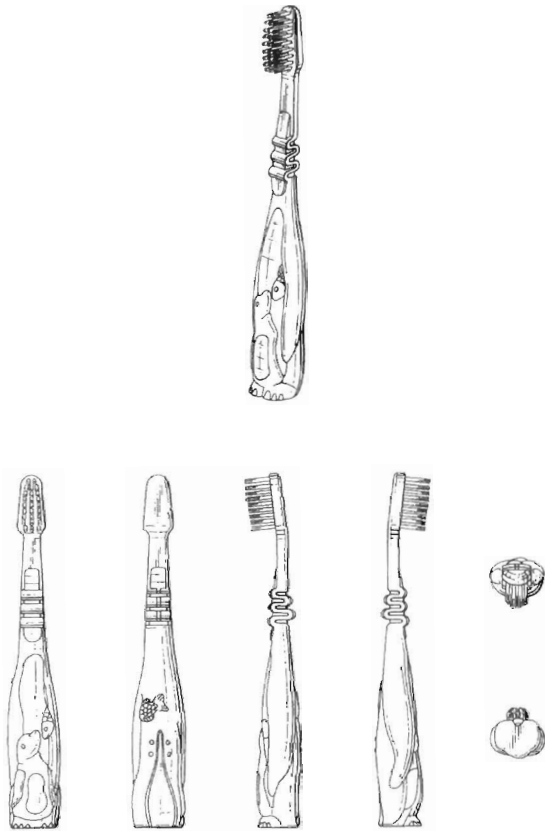

25758

- (11) **25759**
 (21) 228-98
 (22) 13.10.1998
 (15) 24.05.1999
 (31) 2074190
 (32) 24.04.1998
 (33) GB
 (54) **Puzdro na hlavu zubnej kefky**
 (51) 09/05.05
 počet vonkajších úprav: 1
 (73) SmithKline Beecham GmbH & Co. KG, Hermannstrasse 7, D-77815 Buhl (Baden), DE;
 (72) WEISS Jörn, Muhlstrasse 7a, D-75172 Pforzheim, DE;

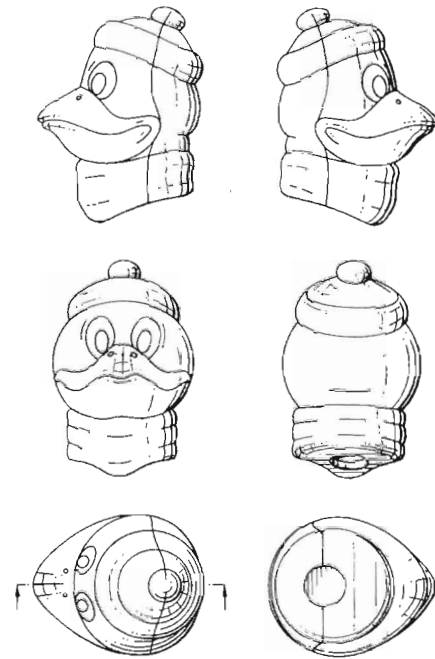
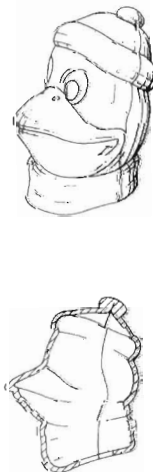

25759

- (11) **25760**
 (21) 230-98
 (22) 14.10.1998
 (15) 24.05.1999
 (54) **Obal**
 (51) 09/05.08
 počet vonkajších úprav: 2
 (73) Slovakia Chips, a. s., Nozdrkovce 1798, 911 04 Trenčín, SK;
 (72) Slobodník Miloš, Ing., Križna 34, 811 07 Bratislava, SK;



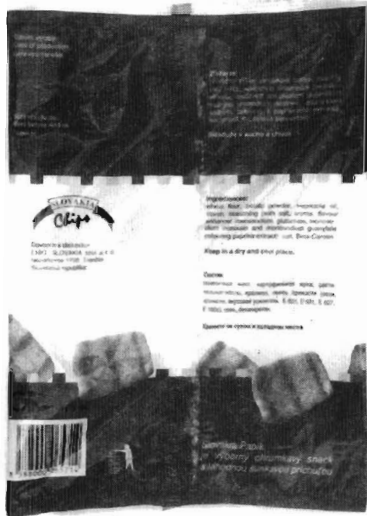

25760 variant 1

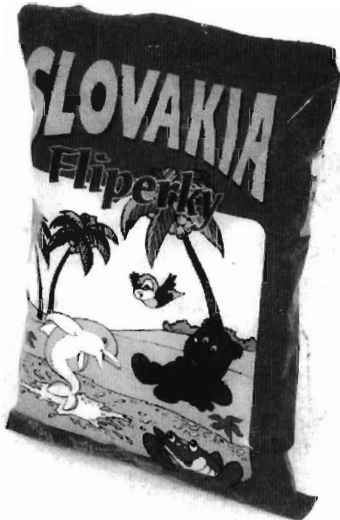

25760 variant 2

ND4Q**Predĺženie platnosti priemyselných vzorov**

(11) 25407
 (21) 152-94
 (22) 17.06.1994
 (54) Cestné smerové stĺpiky

Platnosť do: 17.06.2004

PD4Q**Prevody priemyselných vzorov**

Podľa § 58 zákona č. 527/1990 Zb. v znení neskorších zákonov boli do registra priemyselných vzorov zapísané tieto prevody:

Číslo zápisu	Číslo prihlášky	Názov	Nový majiteľ	Dátum zápisu prevodu:
24917	69-96	Vysoká vojenská obuv	OBUV - ŠPECIÁL, s. r. o., Dukelská 19, 085 01 Bardejov, SK;	01.07.99
25259	256-96	Spojovacie zariadenie na stavebné prvky	MABA Fertigteilindustrie GmbH, Feuerwerkanstalt, A - 2752 Wöllersdorf, AT;	16.07.99
25386	78-97	Výchádzková zimná obuv s nízkou sárrou	OBUV - ŠPECIÁL, s. r. o., Dukelská 19, 085 01 Bardejov, SK;	01.07.99
25387	79-97	Výchádzková celoročná poltopánka	OBUV - ŠPECIÁL, s. r. o., Dukelská 19, 085 01 Bardejov, SK;	01.07.99
25388	80-97	Výchádzková poltopánka	OBUV - ŠPECIÁL, s. r. o., Dukelská 19, 085 01 Bardejov, SK;	01.07.99
25389	81-97	Výchádzková letná poltopánka	OBUV - ŠPECIÁL, s. r. o., Dukelská 19, 085 01 Bardejov, SK;	01.07.99

Zmeny v údajoch o majiteľoch priemyselných vzorov

Číslo zápisu	Číslo prihlášky	Majiteľ	S účinnosťou od:
25338	23-97	PIRELLI PNEUMATICI SOCIETA PER AZIONI, Miláno, IT;	14.07.99

ČASŤ

OCHRANNÉ ZNÁMKY

Číselné kódy na označovanie bibliografických údajov

(111)	číslo zápisu	(511)	údaj o triede alebo triedach podľa medzinárodného triedenia výrobkov a služieb (Nicejská klasifikácia)
(151)	dátum zápisu	(540)	reprodukcia známky
(180)	dátum, dokedy môžu mať známkové práva účinok	(554)	trojrozmerná známka
(210)	číslo prihlášky	(561)	transkripcia známky
(220)	dátum podania prihlášky	(591)	údaje o uplatňovaných farbách
(310)	číslo prioritnej prihlášky	(730)	meno(-á) a adresa(-y) prihlasovateľa(-ov) alebo majiteľa(-ov) známky
(320)	dátum prioritnej prihlášky	(800)	údaje o medzinárodnom zápise
(330)	krajina priority		
(442)	dátum zverejnenia prihlášky ochrannej známky		
(510)	zoznam výrobkov a/alebo služieb		

Zverejnené prihlášky ochranných známk

67608	2120-96	415-97	1097-97
2848-94	2121-96	416-97	1144-97
412-95	2143-96	417-97	1193-97
430-95	2145-96	419-97	1194-97
568-95	2166-96	420-97	1227-97
1220-95	2167-96	421-97	1241-97
1326-95	2168-96	422-97	1351-97
1333-95	2181-96	423-97	1352-97
1735-95	2182-96	424-97	1354-97
1741-95	2183-96	425-97	1355-97
1770-95	2187-96	426-97	1356-97
2238-95	2190-96	427-97	1369-97
2254-95	2250-96	428-97	1373-97
2379-95	2251-96	429-97	1377-97
2595-95	2359-96	431-97	1393-97
2909-95	2419-96	434-97	1394-97
3158-95	2448-96	435-97	1399-97
3159-95	2480-96	436-97	1462-97
3387-95	2652-96	437-97	1489-97
3426-95	2685-96	439-97	1506-97
3625-95	2694-96	440-97	1512-97
3647-95	2711-96	443-97	1513-97
28-96	2714-96	444-97	1521-97
37-96	2718-96	445-97	1522-97
96-96	2737-96	446-97	1523-97
477-96	2849-96	447-97	1528-97
533-96	3147-96	448-97	1529-97
560-96	3151-96	449-97	1531-97
597-96	3244-96	512-97	1533-97
598-96	3285-96	513-97	1537-97
1000-96	3291-96	514-97	1538-97
1010-96	3355-96	530-97	1547-97
1014-96	3373-96	543-97	1548-97
1016-96	3382-96	698-97	1607-97
1017-96	3384-96	704-97	1608-97
1021-96	3396-96	733-97	1609-97
1029-96	3397-96	823-97	1610-97
1034-96	3405-96	837-97	1611-97
1041-96	3502-96	838-97	1612-97
1272-96	1-97	839-97	1613-97
1549-96	2-97	840-97	1614-97
1550-96	3-97	849-97	1616-97
1551-96	93-97	893-97	1617-97
1552-96	273-97	905-97	1618-97
1553-96	274-97	919-97	1619-97
1554-96	275-97	935-97	1620-97
1555-96	276-97	948-97	1621-97
1556-96	287-97	966-97	1622-97
1558-96	290-97	967-97	1623-97
1559-96	291-97	974-97	1624-97
1560-96	293-97	983-97	1626-97
1561-96	295-97	984-97	1627-97
1598-96	297-97	1023-97	1628-97
1603-96	298-97	1025-97	1629-97
1615-96	326-97	1026-97	1630-97
1616-96	388-97	1028-97	1631-97
1628-96	400-97	1030-97	1633-97
1641-96	401-97	1073-97	1634-97
1642-96	404-97	1080-97	1635-97
1733-96	405-97	1089-97	1636-97
1734-96	410-97	1092-97	1637-97
1749-96	412-97	1095-97	1638-97
2113-96	413-97	1096-97	1639-97

1641-97	2134-97	2456-97	2872-97
1642-97	2135-97	2457-97	2874-97
1645-97	2136-97	2458-97	2885-97
1647-97	2137-97	2459-97	2907-97
1649-97	2138-97	2460-97	2909-97
1707-97	2139-97	2468-97	2912-97
1708-97	2141-97	2469-97	2930-97
1729-97	2142-97	2471-97	3052-97
1730-97	2144-97	2472-97	3053-97
1731-97	2146-97	2473-97	3057-97
1732-97	2232-97	2474-97	3058-97
1733-97	2238-97	2477-97	3059-97
1734-97	2251-97	2478-97	3060-97
1736-97	2253-97	2479-97	3061-97
1737-97	2256-97	2480-97	3062-97
1738-97	2257-97	2481-97	3063-97
1739-97	2258-97	2482-97	3067-97
1740-97	2259-97	2483-97	3071-97
1741-97	2260-97	2489-97	3076-97
1744-97	2261-97	2491-97	3077-97
1747-97	2262-97	2492-97	3078-97
1748-97	2263-97	2496-97	3079-97
1844-97	2264-97	2497-97	3080-97
1909-97	2266-97	2498-97	3162-97
1915-97	2267-97	2499-97	3163-97
1916-97	2268-97	2500-97	3201-97
1917-97	2319-97	2530-97	3202-97
1918-97	2320-97	2557-97	3203-97
1924-97	2321-97	2558-97	3505-97
1927-97	2325-97	2559-97	3506-97
1931-97	2336-97	2561-97	3510-97
1932-97	2338-97	2562-97	3537-97
1934-97	2406-97	2563-97	3538-97
1937-97	2407-97	2564-97	3008-98
1938-97	2408-97	2565-97	3009-98
1944-97	2409-97	2566-97	3010-98
1945-97	2410-97	2567-97	3134-98
1946-97	2411-97	2570-97	271-99
1947-97	2412-97	2576-97	375-99
1948-97	2413-97	2577-97	376-99
1949-97	2414-97	2578-97	377-99
2004-97	2415-97	2580-97	378-99
2098-97	2416-97	2581-97	466-99
2100-97	2417-97	2598-97	3165-98
2105-97	2418-97	2604-97	669-99
2106-97	2419-97	2608-97	718-99
2107-97	2420-97	2609-97	976-99
2109-97	2421-97	2612-97	1156-99
2110-97	2422-97	2613-97	1401-99
2111-97	2423-97	2614-97	
2112-97	2424-97	2615-97	
2113-97	2425-97	2618-97	
2114-97	2426-97	2619-97	
2115-97	2427-97	2687-97	
2116-97	2428-97	2690-97	
2119-97	2429-97	2691-97	
2120-97	2430-97	2693-97	
2121-97	2431-97	2697-97	
2122-97	2432-97	2856-97	
2127-97	2433-97	2858-97	
2128-97	2434-97	2859-97	
2129-97	2451-97	2866-97	
2130-97	2452-97	2867-97	
2131-97	2454-97	2870-97	
2132-97	2455-97	2871-97	

(210) 67608
(220) 30.03.1992
(511) 16
(540)



(510) 16 - Knihy a časopisy týkajúce sa počítačov, výpočtovej technológie a informačných služieb.
(730) **Ziff Communications Company, L. P.**, One Park Avenue, New York, New York 10016, US;

(210) 2848-94
(220) 25.11.1994
(511) 4

(540) **ADVANCE**

(510) 4 - Mazacie oleje, tuky, mazivá, pohonné látky.
(730) **Shell International Petroleum Company Limited**, Shell Centre, London SE1 7NA, GB;

(210) 412-95
(220) 10.02.1995
(511) 6, 35, 36, 37, 39, 40, 41, 42
(540)

SLOVENSKÉ ELEKTRÁRNE

(510) 6 - Ocelové konštrukcie neprenosné a stavebné ocelové dielce; konštrukcie (kovové, stavebné), kovové dielce (stavebné), kovové schodiská, ocelové konštrukcie.

35 - Zastupiteľstvo pre vývoz a dovoz v rozsahu povolenej činnosti; marketing a poradenstvo v rozsahu povolenej hospodárskej činnosti; obchodno-informačné kancelárie; obchodný manažment a podnikové poradenstvo; podnikanie (odhady v oblasti energetiky), pomoc pri riadení obchodnej činnosti, posudzovanie efektívnosti prevádzky a racionalizácie práce; poskytovanie obchodných informácií; zostavovanie štatistických informácií.

36 - Investície; kúpa na splátky; finančný manažment, finančné odhady; znalecké posudky.

37 - Čistenie kominov; elektrické inštalácie; kontrola, dozor a opravy olejových a mazutových horákov; výstavba hydroelektrární; inštalatérske práce, inštalácia a opravy elektrických spotrebičov, opravy púmp a čerpadiel, montáž a údržba strojov, oprava opotrebovaných alebo poškodených motorov, oprava opotrebovaných alebo poškodených strojov; inštalácie, údržba a oprava zabezpečovacích protipožiarnych zariadení; čistenie a opravy kotlov a bojlerov; inštalácie a opravy kúrenia; montáž a údržba lešenia; montáž a údržba konštrukcií; opravy, inštalácie elektrických spotrebičov a elektrického tovaru; inštalovanie a opravy potrubí; údržba a opravy budov; údržba a opravy hospodárskeho zariadenia (v rozsahu povolenej hospodárskej činnosti); zria-

ďovanie skladov vrátane špeciálnych skladov na ukladanie jadrového paliva a rádioaktívneho materiálu a odpadov.

39 - Dodávanie tovaru v rozsahu povolenej hospodárskej činnosti; automobilová doprava osôb a tovaru; rozvod elektriny a tepla; potápačské práce; skladovanie jadrového paliva, rádioaktívneho materiálu a odpadu vrátane prenájmu skladov; prevádzkovanie verejného colného skladu; tranzitná doprava elektrickej a tepelnej energie.

40 - Výroba elektrickej a tepelnej energie; likvidácia rádioaktívneho odpadu.

41 - Informácie o možnostiach rekreácie, služby pre oddych a rekreáciu; prevádzkovanie vzdelávacích zariadení.

42 - Spravovanie autorských práv; rešerše, odborné, technické konzultácie, vývojová činnosť, projektová činnosť a inžinierska činnosť; riadenie elektrizačnej sústavy; poskytovanie softvéru; skúšanie materiálov; skúšobne materiálov; pohostinská činnosť a ubytovacie služby; prevádzkovanie sociálnych, obchodných a rekreačných zariadení; hotelierske služby; závodné jedálne; prevádzkovanie hotelového ubytovania; ubytovanie; aktualizovanie, inštalácia a spúšťanie počítačových programov; tvorba počítačových báz dát; programovanie; prenájom počítačového softvéru; tvorba softvéru; výroba softvéru; obnovovanie počítačových báz dát; servis počítačových programov.

(730) **Slovenské elektrárne, a. s.**, Hraničná 12, 827 36 Bratislava, SK;

(210) 430-95
(220) 14.02.1995
(511) 9

(540) **KLIENT**

(510) 9 - Softvéry.
(730) **FLUX, spol. s r. o.**, Běloky 45, 273 53 Hostouň, CZ;

(210) 568-95
(220) 23.02.1995
(591) červená, čierna
(511) 17, 19, 36, 37
(540)



(510) 17 - Tepelnoizolačné stavebné materiály; izolačné tvarovky a bloky.

19 - Stavebné materiály surové, polospracované a spracované; výrobky z cementu na stavby; tvarovky; tvarovkové murivo; architektonické stavebné a dekoračné prvky; stavebné dielce na strešné konštrukcie; stavebné armatúry; tehly cementové; tehly tvarované; ľahčené betónové tehly a stavebné tehly; debniace dielce; prvky stavebnej konštrukcie; všetky uvedené tovary sú nekovové.

36 - Sprostredkovanie kúpy a predaja hnuteľných a nehnuteľných vecí; sprostredkovanie prenájmu nehnuteľností; obstarávateľská činnosť v oblasti uvedených služieb.

37 - Priemyselné, bytové, občianske, dopravné a in-

žinierske stavby, jednoduché stavby a poddodávky na uvedené stavby.

(730) **STAVMET, spol. s r. o.**, Mikovíniho č. 8, 917 01 Trnava, SK;

(210) 1220-95
(220) 05.05.1995
(511) 9

(540) **AMD**

(510) 9 - Polovodiče, integrované obvody, mikroprocesory, počítačové dosky a počítačový softvér.

(730) **Advanced Micro Devices, Inc.**, spoločnosť podľa zákonov štátu Delaware, Sunnyvale, California, US;

(210) 1326-95
(220) 12.05.1995
(511) 9, 33, 37, 42

(540) **CONTINUOUS MONITORING STATION**

(510) 9 - Softvér.

33 - Alkoholické nápoje.

37 - Geologické práce okrem prieskumu, vykonávanie stavebných prác.

42 - Geologický prieskum, vyhľadávanie, ekologická činnosť so zameraním na zisťovanie životného prostredia, konzultačná činnosť v oblasti ekológie a geológie, zostavovanie stavebných výkresov, vývoj špecializovaného softvéru.

(730) **SENSOR, spol. s r. o.**, Nobelova 18, 831 02 Bratislava, SK;

(210) 1333-95
(220) 15.05.1995
(591) ružová
(511) 11, 19, 39
(540)

drukos spol. s r. o.

(510) 11 - Mikrovlnné rúry; saunovacie zariadenia; žiarovky; elektrické lampy; vane; bojler, ohrievače vody; kúpeľňové armatúry; bicyklové svietidlá; ražne; ventilátory; sušiče na vlasy; elektrické kuchynské potreby na varenie a pečenie; sporáky; rozmrazovacie zariadenia na vozidlá; nápojové chladničky; sprchy; lustre; kachle; pece, piecky s výnimkou laboratórných; chladiace zariadenia a stroje; plynové bojler; chladničky; grily; lampáše, svietidlá; umývadlá; variče; reflektory automobilov; klimatizačné zariadenia do automobilov; elektrické kávovary; kozuby; kúpacie vane; pisoáre.

19 - Reklamné stĺpy s výnimkou kovových; bridlica ako strešná krytina; asfalt; asfaltové dlažby; baraky, budy; trhové stánky; šindle; betón; tehly; lepenka na stavebné účely; šamot; vápno; priečky s výnimkou kovových; rímky s výnimkou kovových; okná s výnimkou kovových; dvere s výnimkou kovových; štrk; sadra; žalúzie s výnimkou kovových; parketová dlážka; mramor; náterové hmoty, omietky pre stavebníctvo; okenice s výnimkou kovových; umeľý kameň; obkladový materiál na budovy s výnimkou

kovového; brány s výnimkou kovových; pletivo s výnimkou kovového; voliéry s výnimkou kovových; bazény; stavebný materiál s výnimkou kovového; dlaždice s výnimkou kovových; základné konštrukcie na budovy okrem kovových.

39 - Prenájom skladísk; prenájom garáží; prenájom miesta na parkovanie; prenájom vozidiel; prenájom člnov a lodí.

(730) **DRUKOS, spol. s r. o.**, Ul. prof. Sáru 5, 974 01 Banská Bystrica, SK;

(210) 1735-95
(220) 21.06.1995
(591) farebná
(511) 3
(540)



(510) 3 - Prípravky na bielenie a iné prostriedky na pranie; prípravky na čistenie, leštenie, odmasťovanie a brúsenie; mydlá; parfumy, vonné oleje, kozmetika, vlasové vody; zubné pasty.

(730) **Colgate - Palmolive Company**, spoločnosť zriadená podľa zákonov štátu Delaware, 300 Park Avenue, New York, New York 10022, US;

(210) 1741-95
(220) 21.06.1995
(511) 35, 37, 42
(540)

TECHNAT
TURČAN

(510) 35 - Služby vedenia účtovnej evidencie, poradenstvo v obchodnej činnosti, sprostredkovanie obchodu.

37 - Služby pri výstavbe, rekonštrukcii a oprave budov, inžinierska činnosť v stavebníctve, vykonávanie stavebných poddodávok, stavba lešení, nátery technologických zariadení, čistiace práce.

42 - Inžinierska činnosť v stavebníctve.

(730) **Turčan Tomáš - Technat**, Hlavná 28, 831 01 Bratislava, SK;

(210) 1770-95
(220) 16.10.1998
(511) 24, 25
(540)



(510) 24 - Textilie a pleteniny.

25 - Odevy dámske a pánske, pletený tovar, najmä svetre, pulóvre, sukne, nohavice, kusový textil, športové odevy, plavky, plážové odevy, obuv.

(730) **INCHEMEX, a. s.**, A. Kmet'a 7, 900 28 Ivanka pri Dunaji, SK;

(210) 2238-95

(220) 08.08.1995

(310) 395 14 845.6

(320) 05.04.1995

(330) DE

(511) 7, 11

(540)



(510) 7 - Vysávače na odsávanie prachu a podobných nečistôt.

11 - Stroje a prístroje na čistenie vzduchu.

(730) **Metzger Vertriebs GmbH**, Keltenstrasse 1, D-72766 Reutlingen, DE;

(210) 2254-95

(220) 09.08.1995

(511) 29

(540)



(510) 29 - Mäso, ryby, hydina, zverina; extrakty; konzervované, sušené a varené ovocie a zelenina; želé, najmä želé mäsové, ovocné i zeleninové; džemy; vajcia, mlieko a mliečne výrobky, najmä maslo, syr, syrové jedlá, tvaroh, jogurt, kefir, podmaslie, práškové mlieko pre potravinárstvo, kyslé mlieko a kyslá smotana, kyslé mlieko s džemom, smotanou, ovocné želé a džem s jogurtom, ovocné želé s kyslým mliekom a mliečne nápoje s prevažným obsahom mlieka, nápoje so srvátkou; jedlé oleje a tuky; omáčky na šaláty, konzervované potraviny, ako sú mäso, ryby, ovocie a zelenina.

(730) **Mitsubishi Shoji Kaisha, Ltd.**, 6-3, Marunouchi 2-chome, Chiyoda-ku, Tokyo 100-86, JP;

(210) 2379-95

(220) 23.08.1995

(511) 29

(540) **FRUCHTPALETTE**

(510) 29 - Mlieko a mliečne výrobky, maslo, smotana, syr, jogurt, mliečne nápoje, jogurtové nápoje, poloťavary a hotové jedlá vyrobené z mlieka a mliečnych výrobkov.

(730) **AMF Austria Milch-und Fleischvermarktung registrierte Genossenschaft mit beschränkter Haftung**, Schärldinger Strasse 1, 4066 Pasching, AT;

(210) 2595-95

(220) 18.09.1995

(511) 9, 16, 35, 36, 41

(540) **CENTRAL EUROPE'S TRAVEL TRADE FAIR**

(510) 9 - Prístroje fotografické a kinematografické, prístroje na záznam, prenos a reprodukciu zvuku a obrazu, softvéry, nosiče zvuku a obrazu všetkého druhu, diskety.

16 - Papiernický tovar, tlačoviny, časopisy, periodiká, knihy, knihárske výrobky, fotografie, hracie karty, obaly (papiernický tovar), kancelárske potreby z papiera.

35 - Reklamná činnosť, poradenská činnosť v oblasti obchodu s tovarom, poskytovanie inzertných služieb, organizovanie výstav a veľtrhov na komerčné alebo reklamné účely.

36 - Poradenská činnosť v oblasti obchodu s nehnuteľnosťami.

41 - Vydavateľská činnosť, organizovanie kultúrnych alebo vzdelávacích výstav.

(730) **AGENTURA TRIUMF, spol. s r. o.**, Nad Primaskou 31, 101 00 Praha 10, CZ;

(210) 2909-95

(220) 17.10.1995

(310) 95-4682

(320) 18.04.1995

(330) SE

(511) 5, 10, 40, 41, 42

(540) **NOBEL BIOCARE**

(510) 5 - Porcelán na zubné plomby, porcelán a iné materiály na vyhotovenie zubných koruniek a zubných plomb.

10 - Zubolekárske, ortopedické a iné chirurgické implantáty, chirurgické, zdravotnícke a zubolekárske nástroje a prístroje, umelé údy, oči a zuby.

40 - Spracovanie a úprava materiálov na zubolekárske a chirurgické účely.

41 - Výučbové a školiace služby, príprava a vedenie seminárov o implantačnej chirurgii a implantačných technikách.

42 - Technicko-poradenské služby, konzultačné služby v oblasti zaisťovania chirurgických činností expertov pre oblasť chirurgie, výskumné a vývojové služby v odbore chirurgie vrátane vedeckého poradenstva, prenajímanie zubného a chirurgického vybavenia a zariadenia.

(730) **NOBEL BIOCARE AB**, 40226 Göteborg, SE;

(210) 3158-95

(220) 09.11.1995

(511) 16, 41, 42

(540)



- (510) 16 - Odborné publikácie.
 41 - Vydavateľská a nakladateľská činnosť s výnimkou reklamných textov.
 42 - Usporiadávanie odborných podujatí, kongresov.
 (730) **Česká lékařská společnost J. E. Purkyně**, Sokolská 31, 120 26 Praha, CZ;

(210) 3159-95
 (220) 09.11.1995
 (511) 16, 41, 42
 (540)



- (510) 16 - Odborné publikácie.
 41 - Vydavateľská a nakladateľská činnosť s výnimkou reklamných textov.
 42 - Usporiadávanie odborných podujatí, kongresov.
 (730) **Česká lékařská společnost J. E. Purkyně**, Sokolská 31, 120 26 Praha, CZ;

(210) 3387-95
 (220) 27.11.1995
 (511) 9, 35
 (540)



- (510) 9 - Mikroelektronické súčiastky.
 35 - Sprostredkovanie obchodu s mikroelektronickými súčiastkami.
 (730) **MACRO COMPONENTS, s. r. o.**, Vysokoškolská 6, 010 01 Žilina, SK;

(210) 3426-95
 (220) 30.11.1995
 (511) 9, 35, 40, 41, 42
 (540) **EMA**

- (510) 9 - Nenahrané i nahrané nosiče záznamov zvuku a/alebo obrazu; videohry; videokazety; gramofónové platne; magnetofónové pásky; kazety a kompaktné disky na reprodukciu zvuku; magnetické pásky a disky; pásky na zvukové nahrávanie; pásky so zvukovými nahrávkami; laterna magika; videokazety; videodiskety; pružné disky; pásky na čistenie nahrávacích hláv; kompaktné disky aj optické; magnetické médiá; magnetické a optické nosiče údajov; hrané filmy.

35 - Sprostredkovanie obchodnej činnosti s tovarom.

40 - Spracovanie kinematografických filmov; vyvolávanie filmov; fototlač; strihanie videopások.

41 - Požičiavanie, prenájom nahraných audionahrávok a/alebo videonahrávok; vydávanie textov s výnimkou reklamných alebo náborových; požičiavanie filmov; prenájom kinematografických filmov; filmové štúdiá, filmová tvorba; vydávanie kníh; služby nahrávacích štúdií; požičiavanie nahraných nosičov zvuku a/alebo obrazu; požičiavanie videopások; tvorba videa, výroba videofilmov; vydávanie a rozmnožovanie nahraných nosičov a záznamov zvuku a/alebo obrazu; požičiavanie nahraných nosičov zvuku a/alebo obrazu; sprostredkovanie služieb triedy 41; filmová produkcia; distribúcia filmov; premietanie filmov.

42 - Litografická tlač; ofsetová tlač; nahrávanie videopások.

- (730) **Kantor Bohuš - EMA Records**, Osloboditeľov 4/4, 036 01 Martin, SK;

(210) 3625-95
 (220) 22.12.1995
 (591) modrá
 (511) 9, 35, 37, 41, 42
 (540)



- (510) 9 - Počítače, hardvér a softvér, príslušenstvo počítačov, počítačové siete, programové vybavenie; koncová telekomunikačná technika, telefóny, faxy, modemy, pobočkové telefónne ústredne.

35 - Sprostredkovanie obchodu s výrobkami.

37 - Údržba, inštalácia a opravy NC strojov.

41 - Školenie v oblasti výpočtovej techniky a softvéru.

42 - Služby poskytované v oblasti počítačového softvéru, poradenské služby v oblasti počítačového hardvéru, odborné poradenstvo: projektovanie počítačových sietí, údržba, inštalácie a opravy programového vybavenia počítačov.

- (730) **CR-DAT, spol. s r. o.**, Štúrova 29, 962 12 Detva, SK;

(210) 3647-95
 (220) 27.12.1995
 (511) 3, 5, 7, 8, 9, 11, 16, 18, 21, 24, 27, 28, 29, 30, 31, 32, 33, 34, 35, 36

(540)



(510) 3 - Bieliace a iné prípravky na pranie a čistenie bielizne, avivážne prípravky, prípravky na čistenie, leštenie, odmasťovanie a brúsenie; dezinfekčné mydlá, dezodoračné mydlá, voňavkárské výrobky, éterické oleje, kozmetické prípravky, prípravky na čistenie zubov, dezodoranty na osobnú potrebu.

5 - Potrava pre dojčatá, dezinfekčné a antiseptické prípravky, náplasti, obväzový materiál, prípravky na ničenie hmyzu, hygienické a menštruačné vložky, hygienické obrúsky, prípravky na osvieženie vzduchu.

7 - Elektrické mlynčeky pre domácnosť, elektrické kuchynské mixéry, elektrické vysávače.

8 - Nožiariky tovar a príbory.

9 - Elektrické žehličky, elektrické natáčky, rádiá.

11 - Elektrické lampy, lustre, chladničky, mrazničky, elektrické ohrievače na detské fľaše, držiaky na lampy a svietidlá, grily, hriankovače, pece, sporáky, piecky, elektrické kanvice, elektrické kávovary, elektrické kávové filtre, elektrické formy na pečenie; odparovače, ohrievadlá, bojler ako ohrievače vody, elektrické ohrievacie podušky s výnimkou podušiek na lekárske účely, ponomé ohrievače, pražiče na ovocie, elektrické vyhrievacie prikrývky nie na lekárske účely, ražne, sporáky, variče, sušiče na vlasy, UV-lampy s výnimkou lúčových na lekárske účely; elektrické svetlá na vianočné stromčeky, žiariče, žiarovky, zvlhčovače vzduchu na radiátory ústredného kúrenia, grily s výnimkou elektrických.

16 - Papier, papierenický tovar, písacie potreby, lepidlá na papier a na použitie v domácnosti, kancelárske potreby s výnimkou nábytku, obalové materiály z plastických hmôt, vrecká na odpadky z plastických hmôt, štetce a maliarske štetce.

18 - Kufre a cestovné tašky, dáždniky, slnečníky.

21 - Domáce a kuchynské potreby neelektrické a nádoby s výnimkou nádob z drahých kovov; kuchynský riad s výnimkou riadu z drahých kovov; papierové tanierne, hrebene, špongie, kefy, štetky na holenie; keramika pre domácnosť, prostriedky a pomôcky na čistenie, žehliace dosky; sklenené nádoby, kozmetické pomôcky, kvetináče.

24 - Textilie a textilné výrobky, prikrývky a pokrývky na posteľ, prikrývky na stôl s výnimkou papierových.

27 - Predložky, rohože, rohožky.

28 - Hry s výnimkou hier využívajúcich televízne prijímače, hračky s výnimkou meracích prístrojov, odevov, obuvi a cvičebných koberčekov, športový tovar, ozdoby na vianočný stromček.

29 - Mäsové a údenárske výrobky z mäsa, ryby, konzervované ryby a rybie výrobky vrátane mrazených, hydina vrátane mrazenej a výrobky z hydiny,

zverina, konzervované, sušené a tepelne spracované ovocie a zelenina, rósoly, džemy, marmelády, ovocné zaváraniny, ovocné pretlaky, jedlé oleje, jedlé tuky, mlieko a mliečne výrobky, vajcia.

30 - Múka a výrobky z obilí, chlieb, cukor, ryža, cestoviny, pekárske a cukrárske výrobky, cukrovinky, káva, čaj, kakao, kávové náhradky, zmrzlina, med, kvasnice, prášky do pečiva, soľ, horčica, ocot, omáčky ako chuťové prísady, korenie a koreninové zmesi.

31 - Potrava pre zvieratá, čerstvé ovocie a zelenina.

32 - Pivo, minerálne a sytené vody a iné nealkoholické nápoje, ovocné nápoje a ovocné šťavy, sirupy a iné prípravky na výrobu nápojov.

33 - Alkoholické nápoje s výnimkou piva.

34 - Tabakové výrobky, tabakové náhradky, zápalky.

35 - Sprostredkovanie obchodu s uvedeným tovarom.

36 - Zmenárenská činnosť.

(730) **DINO WAREHOUSE CLUB, spol. s r. o.**, Bojnická 6, 832 80 Bratislava, SK;

(210) 28-96

(220) 04.01.1996

(591) červená, čierna

(511) 1, 2, 3, 4, 6, 7, 8, 21

(540)



(510) 1 - Chemické výrobky pre priemysel; lepidlá a tmeľy na priemyselné použitie.

2 - Farby, fermeže, laky; ochranné prípravky proti hnilobe dreva; farbivá, moridlá, politúry; oleje na konzervovanie a úpravu dreva; oleje na konzervovanie drevených podláh.

3 - Prípravky na čistenie, leštenie, odmasťovanie a brúsenie, najmä dreva.

4 - Prostriedky na viazanie prachu.

6 - Drobný železiarsky tovar; klince, skrutky (kovové).

7 - Obrábacie stroje na drevo; brúsiace a leštiace stroje, vrtacie stroje; leštiace stroje na dlážku; strojové rezacie nástroje; elektrické vrtačky; elektrické skrutkovače.

8 - Ručné náradie a nástroje (na ručný pohon); špachtle, stierky, valčeky, skrutkovače, vrtáky; vrtačky ručné.

21 - Handry.

(730) **Ramp+Mauer Bratislava, Export - Import, spol. s r. o.**, Štefánikova 47, 811 04 Bratislava, SK;

(210) 37-96

(220) 05.01.1996

(591) čierna, žltá

(511) 4, 6, 7, 12, 17, 26, 35

(540)



- (510) 4 - Mazacie oleje; mazacie tuky.
 6 - Ocelové gule; kovové podložky a platničky; kovové matice; kovové nosníky; kovové tesnenia a tesniace krúžky; ocelové tesnenia.
 7 - Ložiská (príchytky) strojov; kliečky guľových ložísk; ložiská ako časti strojov; ložiskové čapy (časti strojov); ložiskové čapy (hriadeľov); ložiskové čapy náprav; valivé ložiská strojov; guľkové ložiská; valčkové ložiská; ložiskové krúžky; upínacie zariadenia a upínacie vretená (ako časti strojov); ručné nástroje a náradie na mechanický pohon; dopravníky ako stroje; valce ako časti strojov; závesy ako časti strojov.
 12 - Závesné dopravníky.
 17 - Tesnenia; gumové a vulkanfibrové tesnenia a tesniace krúžky; tesniace alebo vypchávkové materiály z gumy alebo plastov; tesniace materiály a tesniace krúžky.
 26 - Ihly.
 35 - Sprostredkovanie obchodu s tovarom.
 (730) **Milo Viliam, Ing. - KBM**, J. Milca 58, 010 01 Žilina, SK;

(210) 96-96
 (220) 15.01.1996
 (310) 74/701.370
 (320) 14.07.1995
 (330) US
 (511) 16

(540) **JONNY QUEST**

- (510) 16 - Tašky na nosenie jedla, darčekové tašky, stuhu, zástavy, obrúsky, perá, ceruzky, pravítka, nálepky, obchodné karty, pohľadnice s pozdravmi, pohľadnice, kalendáre, papiernický tovar, hracie karty, maľovanky, plagáty, periodiká, knihy, časopisy, publikácie a papierové telefónne karty.
 (730) **Hanna-Barbera Productions, Inc.**, 3400 Cahuen-ga Boulevard, Hollywood, Los Angeles, California, US;

(210) 477-96
 (220) 16.02.1996
 (511) 1, 3, 9, 14, 16, 18, 25, 28, 35, 41

(540) **PŘEKVAPENÍ**

- (510) 1 - Neexponované filmy.
 3 - Parfumeriové výrobky.
 9 - Elektronické prístroje na príjem, prenos a záznam zvuku a obrazu, predovšetkým rozhlasové a televízne prijímače, videokamery, fotokamery, osobné kazetové prehrávače, fotografické prístroje všetkých druhov, exponované filmy.

14 - Hodinky a hodinársky tovar, bižutéria pravá a umelá.

16 - Periodické a neperiodické tlačoviny všetkých druhov, kancelárske potreby z papiera, hlavne bloky, kalendáre, fotoalby, listové papiere, obaly a pod., písacie potreby, drobné kancelárske potreby z plastov a kovu.

18 - Kabelky, kufre a cestovné tašky, slnečníky a dáždniky.

25 - Odevy a pokrývky hlavy, obuv, opasky.

28 - Športové a gymnastické náčinie nezaradené v iných triedach.

35 - Propagácia.

41 - Vydavateľstvo a nakladateľstvo.

(730) **MONA, spol s r. o.**, Žitná 18, 120 79 Praha 2, CZ;

(210) 533-96

(220) 23.02.1996

(511) 6, 19

(540) **UNIVERZÁL**

(510) 6 - Kovový stavebný materiál, nosníky a konštrukcie kovové vrátane kovových nosníkov do železobetónu.

19 - Výrobky z cementu, betónové prvky, betonárske výrobky, dlaždice, dlažba, prefabrikáty, stropy, nosníky a stropné dosky s výnimkou kovových, betónové dosky, armovaný betón.

(730) **PREMAC, spol s r. o.**, Stará Vajnorská cesta 25, 832 17 Bratislava, SK;

(210) 560-96

(220) 26.02.1996

(591) farebná

(511) 35, 37, 41, 42

(540)



(510) 35 - Sprostredkovanie obchodu; reklamná činnosť a jej sprostredkovanie.

37 - Sprostredkovanie v oblasti montáže a regulácie systémov ústredného kúrenia; sprostredkovanie v oblasti regulácie tepelných rozvodov; vykonávanie bytových a občianskych stavieb a jeho sprostredkovanie; vykonávanie jednoduchých stavieb a poddávok a ich sprostredkovanie.

41 - Školiteľská a vzdelávacia činnosť v oblasti z hospodárenia využitia energie a dosiahnutia jej úspor.

42 - Projektovanie energetických zariadení - vykurovania a klimatizácie; sprostredkovanie v oblasti teplofikačných a iných štúdií; projektová činnosť v investičnej výstavbe a jej sprostredkovanie; inžinierska činnosť.

(730) **TERMOŠTÚDIO, s. r. o.**, Kaukazská ul. č. 2, 851 01 Bratislava, SK;

(210) 597-96

(220) 29.02.1996

(511) 20, 21, 42

(210) 1014-96
(220) 18.04.1996
(511) 2
(540)

POLYTEX

(510) 2 - Reaktívne základné nátery; epoxidové základné nátery; metalické základné náterové farby; základné nátery s obsahom zinku; hliníkové základné nátery; základné disperzné farby; ochranné prípravky na kovy; ochranné protikorózne prípravky; vodou riediteľné, disperzné, polymérne, fasádové náterové farby; silikátové farby; vodou riediteľné, disperzné, polymérne, interiérové náterové farby; vodové náterové farby; vodné, disperzné nátery na sadrokartón; silikónové náterové farby; ekologické protišpinivé farebné nátery; laky na ochranu priemyselných strojov; stenové vodné farby s prídavkom polymérnych disperzií, farby vodou riediteľné s prídavkom polymérnych disperzií; farby vodou riediteľné silikónové, silikátové, disperzné na fasády; farby silikátové, silikónové, disperzné na interiéry; farby disperzné, vodou riediteľné na drevo; laky na drevo, betón, kov; vodou riediteľné, disperzné náterové farby na okná, dvere, zárubne; vodou riediteľné, disperzné náterové farby na kovy, kovové zárubne, radiátory, kovové bytové detaily; vodou riediteľné, disperzné náterové farby do priestorov so zvýšenou vlhkosťou (kuchyne, kúpeľne, práčovne a pod.), s odolnosťou proti plesni a bakteriálnym kazom; vodné, disperzné, polymérne nátery na plechové strechy, ploché strechy, ploty, žľaby, betónové škridle, betónové podlahy, komíny, farebné označenie priechodov a chodníkov; laky; emailové farby; bieloxy (ako farbivá a farby), glazúry; bakteriálne náterové farby; ohňovzdorné farby; prípravky na odstraňovanie tapiet, vosky (prírodné živice); disperzné lazúry na drevo; vodou riediteľné fungicídne a insekticídne napúšťadlá; moridlá na drevo; konzervačné prípravky na drevo, laky na drevo a nábytok; vodné, disperzné lakové systémy na drevo; ochranné nátery na podvozky automobilov; ochranné nátery na podvozky vozidiel; farby, laky na priemyselné a umelecké použitia.

(730) **POLYTEX, spol. s r. o.**, Kysucká 12, 010 01 Žilina, SK;

(210) 1016-96
(220) 19.04.1996
(511) 5
(540)

**Coldrex
BRONCHO**

(510) 5 - Farmaceutické a liečivé prípravky a látky na ľudskú spotrebu.

(730) **SmithKline Beecham p. l. c.**, New Horizons Court, Brentford, Middlesex TW8 9EP, GB;

(210) 1017-96
(220) 19.04.1996
(511) 5
(540)

**Coldrex
Nite**

(510) 5 - Farmaceutické a liečivé prípravky a látky na ľudskú spotrebu.

(730) **SmithKline Beecham p. l. c.**, New Horizons Court, Brentford, Middlesex TW8 9EP, GB;

(210) 1021-96
(220) 19.04.1996
(310) 39542794.0
(320) 20.10.1995
(330) DE
(511) 9, 16, 36, 37, 38, 41, 42

(540) **GlobalOne**

(510) 9 - Elektrické, elektronické, optické, meracie, signálne, kontrolné a učebné prístroje a nástroje obsiahnuté v triede 9; prístroje na záznam, prenos, spracovanie a reprodukciu zvuku, obrazu alebo dát; magnetické alebo optické nosiče dát, predajné automaty, mechanizmy a prístroje ovládané mincou alebo známkou; vybavenie na spracovanie dát (zariadenia) a počítače.

16 - Tlačoviny; učebné a výučbové materiály (s výnimkou prístrojov); kancelárske potreby (okrem nábytku).

36 - Finančné služby; služby v oblasti nehnuteľností.

37 - Služby pri výstavbe telekomunikačného vybavenia, inštalácia služieb telekomunikačného vybavenia, údržba a opravy telekomunikačného vybavenia.

38 - Telekomunikačné služby; prenájom zariadení v oblasti telekomunikácií.

41 - Výučbové a zábavné služby; organizácia športových a kultúrnych akcií; publikačná činnosť a vydávanie tlačovín s výnimkou reklamy.

42 - Služby bázy dát, najmä prenájom prístupového a prevádzkového času počítača; požičiavanie vybavenia na spracovanie dát a počítačov; projektovanie a plánovanie na vybavenie telekomunikácií.

(730) **Deutsche Telekom AG**, Friedrich-Ebert-Allee 140, D-53113 Bonn, DE;

(210) 1029-96
(220) 19.04.1996
(511) 18, 24, 25

(540)



- (510) 18 - Spracované a nespracované kože, kože používané v odevníctve, nábytkárstve, knihárstve, obuvníctve a sedlárstve, zvieracie kože a usne, tašky, športové tašky, detské kožušinové vrecia, batohy, plážové tašky, nákupné tašky, kufre, cestovné vaky, náprsné tašky, peňaženky, dáždníky, slnečníky, vychádzkové palice, biče, postroje, sedlárske výrobky.
24 - Tkaniny a textilné výrobky, ktoré nie sú uvedené v iných triedach, posteľné prikrývky a obrusy.
25 - Odevy, obuv, klobočnícky tovar.
- (730) **Fansa Giyim Sanayi ve Ticaret A. S.**, Sinanpasa Cad. Nese Sokak No. 25, Caglayan Istanbul, TR;

(210) 1034-96
(220) 22.04.1996
(511) 3, 35
(540)



- (510) 3 - Kosmetické prípravky a to: líčidlá, opaľovacie prípravky, kozmetické krémy, skrášľovacie masky, čistiacie mlieka na kozmetické účely, oleje na kozmetické účely, prípravky na líčenie, púdre, laky na nechty, kozmetické ceruzky; vlasové vody, šampóny, laky; kozmetické prípravky do kúpeľa; voňavkárské výrobky, voňavky, parfumované vody, toaletné vody; prípravky na čistenie zubov.
35 - Sprostredkovanie obchodu s tovarom.
- (730) **Matiašovič Jaroslav, Ing. - FOR LIFE**, H. Meličkovej 1, 841 05 Bratislava, SK;

(210) 1041-96
(220) 22.04.1996
(511) 5, 29

(540) **SPORT IDEÁL**

- (510) 5 - Dietetické výrobky upravené na lekárske účely.
29 - Mlieko a ostatné mliečne výrobky.
- (730) **PML Protein. Mléko. Laktóza, a. s.**, Smetanova 1249, 504 01 Nový Bydžov, CZ;

(210) 1272-96
(220) 13.05.1996
(511) 9, 21, 25, 35, 40

(540)

EMKO

- (510) 9 - Ochranné rukavice, ochranné plášte.
21 - Rukavice pre domácnosť.
25 - Oblečenie z imitácie kože, pracovné plášte, krátke kabátiky, bielizeň, osobná bielizeň, župany, košele, kombinézy (oblečenie), bielizeň pohlcujúca pot, kostýmy, obleky, konfekcia, vrchné ošatenie, rukavice, vesty, plášte, sukne, šaty, kabáty, zvrchníky, uniformy.
35 - Sprostredkovanie obchodu a predaja s uvedenými tovarmi.
40 - Dámske a pánske krajčírstvo.
- (730) **Koval' Emil, Ing.**, Hlavná 40, 080 01 Prešov, SK;

(210) 1549-96
(220) 13.06.1996
(511) 9, 41, 42

(540) **MOTOR MAGAZÍN**

- (510) 9 - Nosiče zvukových nahrávok.
41 - Nahrávacie štúdiá, výroba televíznych programov.
42 - Nahrávanie videopások.
- (730) **Telemag Plus, s. r. o.**, Magnetová 11, 831 04 Bratislava, SK;

(210) 1550-96
(220) 13.06.1996
(511) 9, 41, 42

(540) **MOTO**

- (510) 9 - Nosiče zvukových nahrávok.
41 - Nahrávacie štúdiá, výroba televíznych programov.
42 - Nahrávanie videopások.
- (730) **Telemag Plus, s. r. o.**, Magnetová 11, 831 04 Bratislava, SK;

(210) 1551-96
(220) 13.06.1996
(511) 9, 41, 42

(540) **MOTO MAGAZÍN**

- (510) 9 - Nosiče zvukových nahrávok.
41 - Nahrávacie štúdiá, výroba televíznych programov.
42 - Nahrávanie videopások.
- (730) **Telemag Plus, s. r. o.**, Magnetová 11, 831 04 Bratislava, SK;

(210) 1552-96
(220) 13.06.1996
(511) 9,41,42

(540) **MOTO ŽURNÁL**

- (510) 9 - Nosiče zvukových nahrávok.
41 - Nahrávacie štúdiá, výroba televíznych programov.
42 - Nahrávanie videopások.

(730) **Telemag Plus, s. r. o.**, Magnetová 11, 831 04 Bratislava, SK;

(210) 1553-96
(220) 13.06.1996
(511) 9, 41, 42

(540) **AUTO ŽURNÁL**

(510) 9 - Nosiče zvukových nahrávok.
41 - Nahrávacie štúdiá, výroba televíznych programov.
42 - Nahrávanie videopások.

(730) **Telemag Plus, s. r. o.**, Magnetová 11, 831 04 Bratislava, SK;

(210) 1554-96
(220) 13.06.1996
(511) 9, 41, 42

(540) **AUTO MOTO ŽURNÁL**

(510) 9 - Nosiče zvukových nahrávok.
41 - Nahrávacie štúdiá, výroba televíznych programov.
42 - Nahrávanie videopások.

(730) **Telemag Plus, s. r. o.**, Magnetová 11, 831 04 Bratislava, SK;

(210) 1555-96
(220) 13.06.1996
(511) 9, 41, 42

(540) **AUTO MOTO MAGAZÍN**

(510) 9 - Nosiče zvukových nahrávok.
41 - Nahrávacie štúdiá, výroba televíznych programov.
42 - Nahrávanie videopások.

(730) **Telemag Plus, s. r. o.**, Magnetová 11, 831 04 Bratislava, SK;

(210) 1556-96
(220) 13.06.1996
(511) 9, 41, 42

(540) **AUTO MOTO REVUE**

(510) 9 - Nosiče zvukových nahrávok.
41 - Nahrávacie štúdiá, výroba televíznych programov.
42 - Nahrávanie videopások.

(730) **Telemag Plus, s. r. o.**, Magnetová 11, 831 04 Bratislava, SK;

(210) 1558-96
(220) 13.06.1996
(511) 9, 41, 42

(540) **AUTO MAGAZÍN**

(510) 9 - Nosiče zvukových nahrávok.
41 - Nahrávacie štúdiá, výroba televíznych programov.
42 - Nahrávanie videopások.

(730) **Telemag Plus, s. r. o.**, Magnetová 11, 831 04 Bratislava, SK;

(210) 1559-96
(220) 13.06.1996
(511) 9, 41, 42

(540) **AUTO MOTO ŠPORT**

(510) 9 - Nosiče zvukových nahrávok.
41 - Nahrávacie štúdiá, výroba televíznych programov.
42 - Nahrávanie videopások.

(730) **Telemag Plus, s. r. o.**, Magnetová 11, 831 04 Bratislava, SK;

(210) 1560-96
(220) 13.06.1996
(511) 9, 41, 42

(540) **AUTO MOTO ŠPORT**

(510) 9 - Nosiče zvukových nahrávok.
41 - Nahrávacie štúdiá, výroba televíznych programov.
42 - Nahrávanie videopások.

(730) **Telemag Plus, s. r. o.**, Magnetová 11, 831 04 Bratislava, SK;

(210) 1561-96
(220) 13.06.1996
(511) 9, 41, 42

(540) **BUSINESS REVUE**

(510) 9 - Nosiče zvukových nahrávok.
41 - Nahrávacie štúdiá, výroba televíznych programov.
42 - Nahrávanie videopások.

(730) **Telemag Plus, s. r. o.**, Magnetová 11, 831 04 Bratislava, SK;

(210) 1598-96
(220) 18.06.1996
(511) 33
(540)

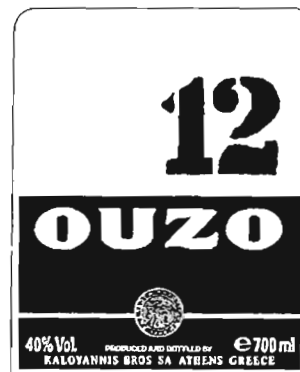

(510) 33 - Vína, liehoviny a likéry.
(730) **N. KALOYANNIS BROS A.E.B.E.**, 21-23 Goumary Street, Piraeus 185 31, GR;

(210) 1603-96
(220) 18.06.1996
(511) 29, 30, 40

(540) **TATRAKON**

(510) 29 - Konzervy so zeleninou; mäsové konzervy; jedlé tuky; smotana; krvavá tlačienka; bujóny, vývary; kyslá kapusta; džemy; nakladané uhorky; konzervovaná zelenina; jedlé oleje; syry; mäso; sójové bôby; mäsové výťažky; slanina; šošovica; pečeňová paštéta; hrach konzervovaný; klobásy; nasolené potraviny; solené potraviny; paradajkový pretlak; bravčová masť; olej jedlý; držky; šampiňóny konzervované; fazuľa konzervovaná; pečenka; mäso konzervované; bravčové mäso.
30 - Potravinárska múka; škrobové potraviny; ocot; látky na zjemnenie mäsa pre domácnosť.
40 - Konzervovanie potravín.

(730) **Tatrakon, spol. s r. o.**, Alžbetina 23, 058 01 Poprad, SK;

(210) 1615-96
(220) 18.06.1996
(511) 11

(540) **SOLITAIRE**

(510) 11 - Vreckové a ručné svietidlá, ich časti, súčasti a príslušenstvá obsiahnuté v triede 11.

(730) **MAG INSTRUMENT, INC.**, 1635 South Sacramento Avenue, Ontario, California 91761, US;

(210) 1616-96
(220) 18.06.1996
(511) 11, 20

(540) **REGA**

(510) 11 - Varné a chladiarenské zariadenia.
20 - Kuchynský nábytok.

(730) **REGA - WIEN Wilfried Lange**, Hanauskag 4, 1120 Wien, AT;

(210) 1628-96
(220) 19.06.1996
(511) 5

(540) **Aminomal**

(510) 5 - Liečivá na ľudskú spotrebu a na zverolekárske účely.

(730) **MALESCI, Istituto farmacobiologico S. p. A.**, Via N. Porpora 22 - 24, Florencia, IT;

(210) 1641-96
(220) 19.06.1996
(511) 42
(540)



(510) 35 - Organizovanie výstav historických vozidiel na komerčné alebo reklamné účely; vydávanie a aktualizovanie reklamných materiálov
37 - Reštaurovanie historických vozidiel.

39 - Požičiavanie a prenájom historických vozidiel.

41 - Organizovanie konferencií, kongresov a sympózií v oblasti historických vozidiel; požičiavanie kníh a odborných časopisov týkajúcich sa historických vozidiel; organizovanie športových súťaží, organizovanie spomienkových jász historických vozidiel pod názvom „500 km slovenských“.

42 - Profesionálne poradenstvo, technický prieskum a expertízy v odbore historických vozidiel; tvorba archívu dokumentov týkajúcich sa historických vozidiel; sprostredkovanie individuálnej spolupráce členov klubu so zberateľmi a záujemcami o historické vozidlá; zastupovanie a poskytovanie ochrany svojim členom voči iným subjektom.

(730) **Veteran Car Club Bratislava-Rusovce**, Černyševského 5, 851 01 Bratislava, SK;

(210) 1642-96
(220) 19.06.1996
(511) 35, 37, 39, 41, 42
(540)

VETERAN CAR CLUB

BRATISLAVA - RUSOVCE

(510) 35 - Organizovanie výstav historických vozidiel na komerčné alebo reklamné účely; vydávanie a aktualizovanie reklamných materiálov.

37 - Reštaurovanie historických vozidiel.

39 - Požičiavanie a prenájom historických vozidiel.

41 - Organizovanie konferencií, kongresov a sympózií v oblasti historických vozidiel; požičiavanie kníh a odborných časopisov týkajúcich sa historických vozidiel; organizovanie športových súťaží, organizovanie spomienkových jász vozidiel pod názvom „500 km slovenských“.

42 - Profesionálne poradenstvo, technický prieskum a expertízy v odbore historických vozidiel; tvorba archívu dokumentov týkajúcich sa historických vozidiel; sprostredkovanie individuálnej spolupráce členov klubu so zberateľmi a záujemcami o historické vozidlá; zastupovanie a poskytovanie ochrany svojim členom voči iným subjektom.

(730) **Veteran Car Club Bratislava-Rusovce**, Černyševského 5, 851 01 Bratislava, SK;

(210) 1733-96
(220) 01.07.1996
(511) 9, 35, 39, 42

(540) **INFOSEC**

(510) 9 - Počítače, mikropočítače, ich diely a príslušenstvo, technické prostriedky informačných systémov, prístroje, nástroje a zariadenia na manipuláciu, spracovanie, znovuzískanie, uloženie, prenos, ochranu a zaistenie bezpečnosti údajov, softvérové produkty pre oblasť informačných systémov, ochrany a zaistenia bezpečnosti údajov, počítačové programy, dáta uložené na elektronických, magnetických, optic-

kých a iných zariadeniach, bázy dát a dokumentácia k počítačovým programom uložené na disketách.

35 - Sprostredkovanie kúpy a predaja výpočtovej techniky a softvérových produktov, spracovanie údajov, automatizované spracovanie dát.

39 - Uchovávanie informácií.

42 - Tvorba softvéru, programovacie služby, tvorba počítačových programov, ochrana dát, obnova všetkých druhov záznamov, dát alebo počítačových médií, poradenské služby v oblasti hardvéru a softvéru, obnovovanie počítačových báz dát.

(730) **INFOSEC, spol. s r. o.**, Mlynarovičova 6, 851 04 Bratislava, SK;

(210) 1734-96

(220) 01.07.1996

(511) 9, 35, 39, 42

(540)

InfoTrans

(510) 9 - Počítače, mikropočítače, ich diely a príslušenstvo, technické prostriedky informačných systémov, prístroje, nástroje a zariadenia na manipuláciu, spracovanie, znovuzískanie, uloženie, prenos, ochranu a zaistenie bezpečnosti údajov, softvérové produkty pre oblasť informačných systémov, ochrany a zaistenia bezpečnosti údajov, počítačové programy, dáta uložené na elektronických, magnetických, optických a iných zariadeniach, bázy dát a dokumentácia k počítačovým programom uložené na disketách.

35 - Sprostredkovanie kúpy a predaja výpočtovej techniky a softvérových produktov, spracovanie údajov, automatizované spracovanie dát.

39 - Uchovávanie informácií.

42 - Tvorba softvéru, programovacie služby, tvorba počítačových programov, ochrana dát, obnova všetkých druhov záznamov, dát alebo počítačových médií, poradenské služby v oblasti hardvéru a softvéru, obnovovanie počítačových báz dát.

(730) **INFOTRANS, spol. s r. o.**, Kuklovska 54, 841 05 Bratislava, SK;

(210) 1749-96

(220) 03.07.1996

(511) 19

(540) **AMERIN**

(510) 19 - Podlahovo-dlaždicové a prekryvacie materiály (ako stavebné materiály).

(730) **KORAX-BP Kft.**, Eötvös u. 34. II 13, H-1067 Budapest, HU;

(210) 2113-96

(220) 12.08.1996

(511) 9, 16

(540)

Fax & Copy

spol. s r.o.

(510) 9 - Čítacie zariadenia; kancelárske dierovacie stroje; diktovacie stroje; disky magnetické, optické, kompaktné, magnetické médiá; faxy; kopírovacie zariadenia a fotografické stroje; modemy, monitory, nosiče údajov, periférne zariadenia počítačov, kalkulačky, počítače, tlačiarne k počítačom, počítačové klávesnice, pamäte; zariadenia na spracovanie údajov.

16 - Kancelárske kopírovacie zariadenia; kancelárske obáľkovacie stroje; písacie stroje; rezačky na papier; rozmnožovacie zariadenia a stroje; stroje na lepenie obáľok; prenosné tlačiarňičky; zošívачky (kancelárske stroje); kancelárske stroje a prístroje.

(730) **FaxCopy, a. s.**, Domkarska 15, 821 05 Bratislava, SK;

(210) 2120-96

(220) 12.08.1996

(511) 2, 16, 17

(540)

Sberia

(510) 2 - Všetky farby v triede 02 zahŕňajúce alumíniové farby, anilínové farby, azbestové farby, baktericídne farby, bieloxy, čerň, farby a nátery na dechtovú plsť, emailové farby, farby na drevo a imitácie dreva, farby na hračky, farby na kovové výrobky, farby na kožu, farby na sklo a keramiku, farby na obuv, farby na papier, farby na textilie, farby pre priemysel, remeselnú a umeleckú výrobu, garbiarske farby, glejové farby, ohňovzdorné farby, tlačiarne farby, moridlá, minium, nátery, ochranné nátery, platinová farba, vodové náterové farby, základné náterové farby, základné nátery, značkovacie farby pre zvieratá; všetky farbivá v triede 02 zahŕňajúce alizarínové farbivá, annotto, auramín, farbivá potravinárske, farbivá sladové, farbivá na drevo, farbivá na kožu, farbivá do likérov, farbivá do masla, farbivá do nápojov, farbivá do piva, indigo, karbónová čerň, karmínová červeň, kurkuma, moridlá, pigmenty, oxid kobaltitý, oxid titaničitý, oxid zinočnatý, strieborné emulzie, šafran, žlté drevo.

16 - Vodové farby.

17 - Izolačné náterové farby.

(730) **I. N. GLOBAL, a. s.**, Ruská 67, 101 00 Praha 10, CZ;

(210) 2121-96
(220) 12.08.1996
(511) 5
(540)



(510) 5 - Dezinfekčné prípravky.
(730) I. N. GLOBAL, a. s., Ruská 67, 101 00 Praha 10, CZ;

(210) 2143-96
(220) 14.08.1996
(591) farebná
(511) 16
(540)



(510) 16 - Tlačoviny, katalógy, reklamné materiály, vzdelávacie a učebné potreby, tlačiarenské štočky.
(730) Medvedík Ján, Kotešová 307, 013 61 Žilina, SK;

(210) 2145-96
(220) 15.08.1996
(511) 29, 30, 40
(540)



(510) 29 - Konzervy so zeleninou; mäsové konzervy; jedlé tuky; smotana; krvavá tlačienka; bujóny, vývary; kyslá kapusta; džemy; nakladané uhorky; konzervovaná zelenina; jedlé oleje; syry; mäso; sójové bôby; mäsové výťažky; slanina; šošovica; pečeňová paštéta; hrach konzervovaný; klobásy; nasolené potraviny; solené potraviny; paradajkový pretlak; bravčová masť; olej jedlý; držky; šampiňóny konzervované; fazuľa konzervovaná; pečenka; mäso konzervované; bravčové mäso.
30 - Potravinárska múka; škrobové potraviny; ocot; látky na zjemnenie mäsa pre domácnosť.
40 - Konzervovanie potravín.

(730) Tatrakon, spol. s r. o., Alžbetína 23, 058 01 Poprad, SK;

(210) 2166-96
(220) 16.08.1996
(591) farebná
(511) 9, 14, 35, 42

(540)

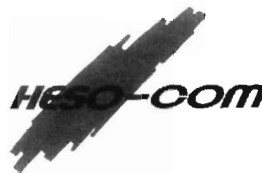

(510) 9 - Prostriedky výpočtovej techniky a reprografickej techniky, rozhlasové prijímače, televízne prijímače farebné a čiernobiele, softvér.

14 - Hodinky a ostatné časomerné prístroje s príslušenstvom a náhradnými dielcami (zahrnutými v triede 14).

35 - Sprostredkovanie obchodu.

42 - Poradenské služby v oblasti programov a spracovania dát, automatizované spracovanie dát.

(730) NEW HESO-COM, s. r. o., A. Žarnova 6, 917 01 Trnava, SK;

(210) 2167-96
(220) 16.08.1996
(511) 9, 14, 35, 42

(540) **HESO**

(510) 9 - Prostriedky výpočtovej techniky a reprografickej techniky, rozhlasové prijímače, televízne prijímače farebné a čiernobiele, softvér.

14 - Hodinky a ostatné časomerné prístroje s príslušenstvom a náhradnými dielcami (zahrnutými v triede 14).

35 - Sprostredkovanie obchodu.

42 - Poradenské služby v oblasti programov a spracovania dát, automatizované spracovanie dát.

(730) NEW HESO-COM, s. r. o., A. Žarnova 6, 917 01 Trnava, SK;

(210) 2181-96
(220) 19.08.1996
(511) 6, 20, 28
(540)



(510) 6 - Ozdobné predmety z bežných kovov, tiež maľované, ako napr. ligotavé privesky, sviatočné a vianočné ozdoby (iné ako na vianočný stromček), dekoratívne predmety, ozdoby, plakety na steny, do okien, privesky na kľúče.

20 - Ozdobné predmety z plastických látok, tiež maľované, ako napr. ligotavé privesky, sviatočné a vianočné ozdoby (iné ako na vianočný stromček), dekoračné predmety, ozdoby, plakety na steny, do okien, privesky na kľúče.

28 - Hry a hračky; mechanické hry, najmä modely dopravných a pretekárskych dráh; zmenšené modely dopravných prostriedkov a systémov, najmä áut, osobných na šport a rekreáciu, úžitkových, traktorov a bagrov, stavebných a armádnych mobilných zariadení, nákladných súprav a privesov, motocyklov, lietadiel, helikoptér, tiež rôzne súpravy zmenšených automodelov a modelov motocyklov na hranie alebo na zberateľské účely; zmenšené modely a makety doplnkových zariadení, ako napr. obchody, servisné a čerpace stanice, garáže, parkoviská, odstavné stanice na nákladné autá; rôzne modely príslušenstva a doplnkov dopravných systémov a dopravných hier, ako napr. dopravné značky, modely zvierat a ľudí; ozdoby na vianočné stromčeky z kovu alebo plastu.

(730) **YAT MING INDUSTRIAL FACTORY LTD.**, William Enterprises Ind. Bldg., 3/F 23-25 Ng Fong St., San Po Kong, Kowloon, HK;

(210) 2182-96
(220) 19.08.1996
(511) 6, 20, 28
(540)



(510) 6 - Ozdobné predmety z bežných kovov, tiež maľované, ako napr. ligotavé privesky, sviatočné a vianočné ozdoby (iné ako na vianočný stromček), dekoračné predmety, ozdoby, plakety na steny, do okien, privesky na kľúče.

20 - Ozdobné predmety z plastických látok, tiež maľované, ako napr. ligotavé privesky, sviatočné a vianočné ozdoby (iné ako na vianočný stromček), dekoračné predmety, ozdoby, plakety na steny, do okien, privesky na kľúče.

28 - Hry a hračky; mechanické hry, najmä modely dopravných a pretekárskych dráh; zmenšené modely dopravných prostriedkov a systémov, najmä áut osobných na šport a rekreáciu, úžitkových, traktorov a bagrov, stavebných a armádnych mobilných zariadení, nákladných súprav a privesov, motocyklov, lietadiel, helikoptér, tiež rôzne súpravy zmenšených automodelov a modelov motocyklov na hranie alebo na zberateľské účely; zmenšené modely a makety doplnkových zariadení, ako napr. obchody, servisné a čerpace stanice, garáže, parkoviská, odstavné stanice na nákladné autá; rôzne modely príslu-

šenstva a doplnkov dopravných systémov a dopravných hier, ako napr. dopravné značky, modely zvierat a ľudí; ozdoby na vianočné stromčeky z kovu alebo plastu.

(730) **YAT MING INDUSTRIAL FACTORY LTD.**, William Enterprises Ind. Bldg., 3/F 23-25 Ng Fong St., San Po Kong, Kowloon, HK;

(210) 2183-96
(220) 19.08.1996
(511) 36, 42
(540)



(510) 36 - Záložné služby, odhady a oceňovanie, poisťovacie služby, finančné služby vrátane pôžičiek, služby v odbore nehnuteľností.

42 - Dilerské služby v obchode s použitým tovarom (second hand) vrátane zaistovania dodávateľských a predajných služieb vo vzťahu k použitému tovaru, ubytovacie služby.

(730) **CASH CONVERTERS Pty Ltd**, Level 18, Chancery House, 37 St. Georges Terrace, Perth Western Australia, AU;

(210) 2187-96
(220) 20.08.1996
(511) 9

(540) **KORWIN**

(510) 9 - Nahrané počítačové programy, počítačový softvér.

(730) **Geinfos, s. r. o.**, Šancova 54, 811 05 Bratislava, SK;

(210) 2190-96
(220) 20.08.1996
(511) 29, 30, 31

(540) **POKUŠENIE**

(510) 29 - Mrazené a sterilizované ovocie a zelenina; ovocné a zeleninové pretlaky; mrazené ovocné a zeleninové drene; potravinové polotovary vyrobené zo zeleniny, mäsa, rýb, hotové jedlá vyrobené z mäsa, hydiny, rýb; mäso; hydina, nie živá; ryby, nie živé; kôrovce (neživé), mäkkýše (neživé).

30 - Zmrzliny; mrazené ovocné krémy; mrazené ovocno-mliečne a mliečne krémy s použitím čokolády, kakaa, orieškov, kávy a kávových náhradok alebo bez nich.

31 - Čerstvé ovocie a zelenina.

(730) **NITRAFROST, a. s.**, Novozámocká 80, 949 81 Nitra, SK;

(210) 2250-96
(220) 28.08.1996
(511) 9, 11, 35, 37, 40, 42

(540) **CITELUM**

(510) 9 - Aparáty a prístroje vedecké, námorné, geodetické, elektrické, fotografické, filmové, optické, prístroje na váženie, meranie, signalizáciu, kontrolu, záchranu a prístroje učebné; aparáty na záznam, prevod, reprodukciu zvuku alebo obrazu; magnetické suporty zvukových záznamov, gramofónové platne; automatické distribútory a mechanizmy na mince; zapisovacie pokladne, kalkulačné stroje, prístroje na spracovanie informácií a počítače.

11 - Prístroje na osvetlenie, kúrenie, výrobu pary, na varenie, prístroje chladiace, na sušenie, ventiláciu, distribúciu vody a sanitárne zariadenia.

35 - Propagačná činnosť; pomoc pri riadení obchodnej činnosti; obchodná administratíva; kancelárske práce.

37 - Stavebníctvo; opravy; inštalačné služby.

40 - Spracovanie materiálov.

42 - Reštaurácie; nocľah dočasný; služby právne; rešerše vedecké a priemyselné; programovanie počítačmi; inžinierske služby v oblasti oceňovania, odhadov, vypracovávanie rešerší a správ.

(730) **CITELUM S. A.**, 12 pce des Etats Unis, 75016 Paris, FR;

(210) 2251-96
(220) 28.08.1996
(511) 9, 11, 35, 37, 40, 42
(540)



(510) 9 - Aparáty a prístroje vedecké, námorné, geodetické, elektrické, fotografické, filmové, optické, prístroje na váženie, meranie, signalizáciu, kontrolu, záchranu a prístroje učebné; aparáty na záznam, prevod, reprodukciu zvuku alebo obrazu; magnetické suporty zvukových záznamov, gramofónové platne; automatické distribútory a mechanizmy na mince; zapisovacie pokladne, kalkulačné stroje, prístroje na spracovanie informácií a počítače.

11 - Prístroje na osvetlenie, kúrenie, výrobu pary, na varenie, prístroje chladiace, na sušenie, ventiláciu, distribúciu vody a sanitárne zariadenia.

35 - Propagačná činnosť; pomoc pri riadení obchodnej činnosti; obchodná administratíva; kancelárske práce.

37 - Stavebníctvo; opravy; inštalačné služby.

40 - Spracovanie materiálov.

42 - Reštaurácie; nocľah dočasný; služby právne; rešerše vedecké a priemyselné; programovanie po-

čítačmi; inžinierske služby v oblasti oceňovania, odhadov, vypracovávanie rešerší a správ.

(730) **CITELUM S. A.**, 12 pce des Etats Unis, 75016 Paris, FR;

(210) 2359-96
(220) 06.09.1996
(511) 36, 39
(540)

INTACT

(510) 36 - Podávanie colných prehlásení a predkladanie tovaru na colné konanie colným úradom, platenie cla, daní a dovozných poplatkov; preberanie ručenia za tovar.

39 - Organizovanie prepravy; medzinárodné zasielateľstvo (organizovanie medzinárodnej prepravy); hraničná špedičná činnosť (služby spojené so zabezpečením úloh vyplývajúcich z mandátnych a komisionárskych zmlúv podpísaných klientmi v rámci hraničnej a špedičnej činnosti).

(730) **INTACT, spol. s r. o.**, Na Zbytkách, Staré Mesto u F.M., Baška, CZ;

(210) 2419-96
(220) 11.09.1996
(511) 36
(540)

DOMO REAL, s.r.o.

Púchovská 16
835 05 Bratislava

tel.: 07/44 88 13 42
fax: 07/44 88 21 06

(510) 36 - Služby realitnej kancelárie, správa nehnuteľností, prenájom nehnuteľností.

(730) **DOMO REAL, s. r. o.**, Púchovská 16, 835 05 Bratislava, SK;

(210) 2448-96
(220) 18.09.1996
(511) 29, 30, 31, 32, 34
(540)



(510) 29 - Mäso, ryby, hydina, vajcia, mlieko a mliečne výrobky, oleje, tuky, konzervované, sušené a tepelne spracované mäso, ovocie, zelenina, ryby, hydina a zverina, potraviny živočíšneho pôvodu, záhradné

produkty, ovocné a zeleninové drene, ovocné a zeleninové krémy a pasty.

30 - Obilné prípravky, pečivo, ryža, zmrzlina, koreniny, cukrovinky, káva, čaj a podobne, mrazená ovocná a zeleninová dreň, krémy a pasty.

31 - Krmivo pre dobytok, čerstvá zelenina a ovocie, poľnohospodárske, záhradkárské a lesné produkty a obilniny patriace do triedy 31.

32 - Minerálne vody, nealkoholické nápoje, sirupy, ovocné šťavy, pivo.

34 - Tabakové výrobky, fajčiarske potreby.

(730) **NOKO, spol. s r. o.**, Rybárska č. 1, 915 41 Nové Mesto nad Váhom, SK;

(210) 2480-96

(220) 20.09.1996

(511) 25

(540) **SVEDIA INTERNATIONAL**

(510) 25 - Odevy, obuv, klobučnícky tovar, kravaty.

(730) **Paldi Jozef**, Kpt. Nálepku 788/41, 937 01 Želiezovce, SK;

(210) 2652-96

(220) 09.10.1996

(511) 6, 9, 12

(540) **CONSTRUCT**

(510) 6 - Obyčajné kovy a ich zliatiny, kovové stavebné materiály, kovové stavebné materiály prenosné, kovové materiály pre železnice, káble a kovové drôty neelektrické, drobný železiarsky tovar, kovové rúry, sejfy, mechanické zabezpečovacie zariadenia, kovové bezpečnostné reťaze, kovové dopravné palety, drôtené pletivo, kovové cestné zvodidlá, kovové držadlá, rukoväti, kľučky, kľúče, stavebné kovania, kovové reťaze, kovové montážne kľúče, kovové okenice, okenné rámy, okná, rebríky, ostatný drôt, pánty, závesy, pancierové platne, pokladničky, visacie zámky, kovové zámky s výnimkou elektrických, cylindrické vložky zámkov, kovové zámky na vozidlá, kovové závery, zámky na radiacu páku prevodovky vozidiel, zámky na pedále a volant vozidla.

9 - Prístroje vedecké, námorné, geodetické, elektrické, najmä elektrické zabezpečovacie systémy a zariadenia, prístroje a nástroje fotografické, filmové, optické, prístroje na váženie, meranie, signalizáciu, kontrolu, záchranu a prístroje na vyučovanie, prístroje na záznam, prevod, reprodukciu zvuku alebo obrazu, magnetické suporty zvukových záznamov, gramofónové platne, automatické distribútory a mechanizmy na mince, zapisovacie pokladnice, kalkulačné stroje, prístroje na spracovanie informácií, počítače (hardvér, softvér), hasiace prístroje.

12 - Vozidlá, dopravné prostriedky pozemné, vzdušné alebo vodné a ich časti, bezpečnostné pásy na sedadlá automobilov, bezpečnostné sedadlá pre deti do automobilov, batožinové nosiče na vozidlá, opierky na sedadlá automobilov, protišmykové zariadenia na automobilové pneumatiky, protišmykové

reťaze, snehové reťaze, odkladacie siete na batožinu na dopravné prostriedky, signalizačné zariadenia pri spätnom chode automobilov, zariadenia na vozidlá proti oslepeniu, zabezpečovacie zariadenia proti odcudzeniu vozidiel, zabezpečovacie poplašné zariadenia proti odcudzeniu vozidiel.

(730) **Porubčan Róbert, Ing. - EDING**, Zliechovská 341, 018 64 Košeca, SK;

(210) 2685-96

(220) 11.10.1996

(511) 12

(540)

HONDA CR-V

(510) 12 - Vozidlá, zariadenia na pohyb po zemi, vode alebo vo vzduchu; čelné sklá, vzduchové pumpy (výbava vozidiel), spojky pozemných vozidiel, klaksóny automobilov, autosedadlá, poťahy na sedadlá vozidiel, automobilové podvozky, karosérie dopravných prostriedkov, ochranné kryty na karosérie, kolesá vozidiel, lúče automobilových kolies, automobilové pneumatiky, duše na kolesá automobilov, dvere na dopravné prostriedky a rukoväti na dvere, blatníky, batožinové nosiče, spätné zrkadlá, riadenie vozidiel (volanty) a poťahy na riadenie, nárazníky automobilov, ochranné štíty proti vetru na vozidlá, smerovky na vozidlá, sklápacie strechy na vozidlá, kapoty, tienidlá proti slnku do automobilov, držiaky na rezervné kolesá vozidiel, ráfy kolies automobilov, stierače, diely na uvedený tovar, všetok tovar sa týka pozemných vozidiel.

(730) **HONDA GIKEN KOGYO KABUSHIKI KAISHA**, No. 1-1, 2-chome, Minami-aoyama, Minato-ku, Tokyo, JP;

(210) 2694-96

(220) 14.10.1996

(511) 9, 16, 36, 41

(540)

stock directory

(510) 9 - Exponované filmy (ako pohyblivé sekvencie obrazov), videokazety, CD disky, CD-ROM, médiá nesúce vopred nahraté dáta, pásky a disky, multi-mediálne disky a publikácie, elektronické knihy a publikácie.

16 - Tlačoviny, knihy, fotografie, fotografické albumy, listový papier, diapozitívy, náučné príručky a materiály, tlačoviny súvisiace s licenciami na fotografické práva, publikácie a náučné slovníky týkajúce sa knihovníckych služieb s použitím vizuálneho zobrazenia a lízingových služieb.

36 - Lízingové služby.

41 - Knihovnícke služby s použitím vizuálneho zobrazenia.

(730) **Visual Communications Limited**, Visual House, 1 Mastmaker Road, London, E14 9WT, GB;

(210) 2711-96
(220) 15.10.1996
(511) 16, 35, 41
(540)

Roľnícke NOVINKY

(510) 16 - Periodická a neperiodická tlač.
35 - Vydávanie reklamných materiálov.
41 - Vydavateľská činnosť s výnimkou vydávania reklamných materiálov.
(730) **ESPRIT HOLDING, a. s.**, Beblavého 1, 811 01 Bratislava, SK;

(210) 2714-96
(220) 15.10.1996
(511) 9, 37, 42

(540) **INTELCOMP**

(510) 9 - Televízory, magnetofóny, gramofóny, reproduktory, zosilňovače, slúchadlá, CD-prístroje.
37 - Servisné a opravárenské služby elektronických a elektrotechnických prístrojov.
42 - Poradenské a konzultačné služby v odbore elektronických a elektrotechnických prístrojov.
(730) **Teska Tomáš**, Rožmberská 26, 190 00 Praha 9 - Kyje, CZ;

(210) 2718-96
(220) 16.10.1996
(511) 38, 42
(540)

Technics

(510) 38 - Telekomunikačné služby.
42 - Služby v oblasti počítačov a počítačového programovania.
(730) **MATSUSHITA ELECTRIC INDUSTRIAL CO., LTD.**, 1006, Oaza Kadoma, Kadoma-shi, Osaka Prefecture, JP;

(210) 2737-96
(220) 17.10.1996
(511) 32
(540)



(510) 32 - Nealkoholické nápoje.
(730) **NOBILIA PLUS, s. r. o.**, Dopravná 2, 040 13 Košice, SK;

(210) 2849-96
(220) 30.10.1996
(511) 29, 42

(540) **YOGEN FRÜZ**

(510) 29 - Mrazené jogurty a výrobky na báze jogurtov.
42 - Prevádzka a franchising obchodov s mrazeným jogurtom.
(730) **KAYLA FOODS INT'L (BARBADOS) INC.**, Price Waterhouse Center, Collymore Rock, St. Michael, Barbados, West Indies, BB;

(210) 3147-96
(220) 26.11.1996
(511) 35, 40

(540) **BOTTICELLI**

(510) 35 - Reklama.
40 - Elektronická edičná činnosť, grafická úprava obrazov a publikácií pre tlač na stolnom počítači (DTP).
(730) **Procházka Edgar**, Vavřenova 1146, 140 00 Praha 4, CZ;

(210) 3151-96
(220) 26.11.1996
(511) 6, 9, 16, 19, 35, 41

(540) **MEDIAGROUP**

(510) 6 - Veľkoplošné reklamné pútače z kovu.
9 - Zvukové nosiče.
16 - Tlačoviny, inzertné tlačoviny.
19 - Veľkoplošné reklamné pútače z dreva alebo plastických hmôt.
35 - Reklamná agentúra, vydávanie reklamných textov, zabezpečovanie reklamných plôch v tlači - ich nákup a predaj pre inzertentov, prenájom reklamných plôch a materiálov, pomoc pri riadení obchodnej činnosti v oblasti médií, sprostredkovateľská činnosť v oblasti uvedených služieb, sprostredkovateľská činnosť v oblasti obchodu s tovarmi.
41 - Vydavateľská činnosť okrem vydávania reklamných textov, sprostredkovanie v oblasti uvedenej služby.
(730) **Mediagroup, spol. s r. o.**, Vavřenova 1146, 142 00 Praha 4, CZ;

(210) 3244-96
(220) 03.12.1996
(511) 35, 41

(540) **TREFA DO SOUKROMÍ**

(510) 35 - Vydávanie reklamnej literatúry a reklamných tlačovín.

41 - Vydavateľská činnosť, vydávanie periodických a neperiodických tlačovín, časopisov, katalógov, kníh, firemnej literatúry.

(730) **ARISA**, s. r. o., Zvonařka 16, 617 00 Brno, CZ;

(210) 3285-96

(220) 06.12.1996

(511) 4, 6, 7, 8, 9, 11, 12, 16, 18, 20, 21

(540)



**CYKLOSPORT
KRAMPL & DANIŠ**

(510) 4 - Sviečky, sviece, voskové stĺpiky a podobné výrobky patriace do triedy 4.

6 - Siet'ovina z drôtu, hliníkové rebríky a schody, hliníkové sudy, barely a plechovky, visacie zámky.

7 - Kuchynské drviče, prístroje na mletie potravín a mixéry, lisy na ovocie alebo na zeleninu, ich časti a súčasti patriace do triedy 7, vrtačky a ich časti patriace do triedy 7, pily reťazové a okružné a ich časti patriace do triedy 7.

8 - Nariadenie a iné predmety pre domácnosť zahrnuté v triede 8, brúsky, holiace strojčeky, mäsiarske a kuchynské sekáčiky, nože s hladkou alebo vrúbkovanou čepeľou, jedálenské nože s rukoväťou a s čepeľou z nehrdzavejúcej ocele, nože na ryby, nože na krájanie masla, nožnice krajčírske, nožnice holičské, nožnice na manikúru, nožnice na hydinu, príbory, lyžice, vidličky, nože, zberačky, naberačky, cukrárske lyžice, klieštiky na cukor a podobné kuchynské a jedálenské výrobky zahrnuté v triede 8.

9 - Prístroje a zariadenia na váženie, váhy s citl. 5 cg, elektrické žehličky, napařovacie žehličky, telefónne prístroje a ich časti a súčasti zahrnuté v triede 9, rysov. prístroje, rýchlomery a tachometre (kontrolné prístroje).

11 - Záchodové sedadielka, kryty, kúpacie vane, umývadlá, nádrže, chladničky, mraziace boxy a iné chladiace a mraziace zariadenia, kombinácia chladiaceho a mraziaceho zariadenia vybavené samostatnými vonkajšími dverami, neelektrické prietokové alebo zásobníkové ohrievače vody, umývačky riadu, sušičky, elektrotépelne sušiče vlasov a ostatné prístroje na úpravu vlasov, mikrovlnné rúry, variče, varné telieska, grily a ostatné ohrievače, prístroje na prípravu kávy alebo čaju, opekače hriankov, ponorné fritézy.

12 - Gumové duše, galusky a plášte používané na bicykle, reťaze a retiazky používané na bicykle, skrutky, maticové skrutky, závlačky, podložky používané na bicykle, svetidlá na bicykle a ich časti zahrnuté v triede 12, svetelné alebo vizuálne signalizačné prístroje na bicykle, rámy, vidlice a ich časti zahrnuté v triede 12, ráfiky, hlavy, reťazové kolesá, brzdy, pedále a pedálové mechanizmy, sedadlá, kormidlá, nosiče batožín, detské kočíky a ich časti zahrnuté v triede 12, detské športové kočíky a podobné detské vozidlá a ich časti zahrnuté v triede 12, cestovné bicykle bez motora, ich časti, súčasti a

príslušenstvo zahrnuté v triede 12, jednonápravové kultivačné malotraktory, záhradnícke traktory a časti, súčasti a príslušenstvo zahrnuté v triede 12, osobné automobily a iné motorové vozidlá konštruované hlavne na prepravu osôb vrátane osobných dodávkových a pretekárskych automobilov a ich časti, súčasti a príslušenstvo zahrnuté v triede 12.

16 - Štetce a kefy pre umelcov, maliarske a natierračské, lakovacie alebo podobné kefy a štetce.

18 - Záhradnícke slnečníky s poťahmi z textilných materiálov.

20 - Zátky, viečka, uzávery fliaš a iné uzávery z plastov, dlažkové krytiny z plastov vo forme dlaždíc, stavebné výrobky z plastov určené na upevnenie na dverách, oknách, schodištiach alebo iných častiach budov, škatule, debny, priehradky a podobné výrobky, zásobníky, kade a podobné nádoby, jednoduché palety, sklenené zrkadlá tiež zarámované.

21 - Demižóny, fľaše, flakóny a podobné výrobky, keramické kade, demižóny, sklenené fľaše, poháre na konzervovanie a sterilizovanie, plechovky určené na konzervovanie potravín, stolový a kuchynský riad, kameninový tovar, sklo do domácností, stolové sklo, nápojové sklo, stolové, kuchynské, stolové a kuchynské nariadenie z dreva, varechy, valčeky, tĺčky a ostatné predmety pre domácnosť a ich časti zahrnuté v triede 21, výrobky na stolovanie, súpravy zostavených výrobkov pre domácnosť zahrnuté v triede 21, gumové stierky, metly a zmetáčiky z prútikov alebo iných rastlinných materiálov zviazaných do zväzkov, ručné a mechanické metly, hygienické a toaletné potreby pre domácnosť, špongie, zubné kefky, kefy na vlasy, kefy a zametacie kefy pre domácnosť, železné alebo oceľové drôtičky na čistenie riadu a drôťkovacie alebo čistiace vankúšiky, ručne poháňané mechanické zariadenia s hmotnosťou 10 kg alebo menšou používané na prípravu, uschovanie alebo podávanie jedál.

(730) **CykloSPORT Krampl a Daniš - CKD**, Hviezdoslavova 13, 917 00 Trnava, SK;

(210) 3291-96

(220) 06.12.1996

(511) 38

(540) **NOVA**

(510) 38 - Televízne vysielanie.

(730) **CME Media Enterprises B. V.**, Leidseplein 29, 1017 PS Amsterdam, NL;

(210) 3355-96

(220) 13.12.1996

(310) 75/181.266

(320) 15.10.1996

(330) US

(511) 9, 16, 42

(540)



(510) 9 - Počítačové programy, CD-ROM a inštruktážne príručky predávané ako jedna jednotka s takýmito programami na CD-ROM a CD-ROM na použitie v: informačných službách a službách na podporu rozhodovania týkajúcich sa farmaceutického priemyslu a zdravotníckych odvetví; meraní účasti verejnosti a výdavkov na reklamu v elektronických a „high-tech“ médiách prieskume a analýze počítačového hardvéru, softvéru, komunikácií a príbuzných technologických odvetví; riešeníach typu klient/server na podporu rozhodovania pre podniky; informačných systémoch pre organizácie riadenej starostlivosti; vývoji softvéru; finančných aplikačných softvérových produktoch a službách; investíciách do nových a zavedených firiem v informačnom priemysle.

16 - Informačné bulletiny a správy zaoberajúce sa: informačnými službami a službami podpory rozhodovania týkajúcimi sa farmaceutického a zdravotníckeho odvetvia; meraním účasti verejnosti a výdavkov na reklamu v elektronických a „high-tech“ médiách; prieskumom a analýzou počítačového hardvéru, softvéru, komunikácií a príbuzných technologických odvetví; riešeníach typu klient/server na podporu rozhodovania pre podniky; informačnými systémami pre organizácie riadenej starostlivosti; vývojom softvéru; finančnými aplikačnými softvérovými produktmi a službami; investíciami do nových a zavedených firiem v informačnom priemysle.

42 - Informačné služby týkajúce sa: služieb podpory rozhodovania týkajúcich sa farmaceutického zdravotníckeho odvetvia; merania účasti verejnosti a výdavkov na reklamu v elektronických a „high-tech“ médiách; prieskumu a analýzy počítačového hardvéru, softvéru, komunikácií a príbuzných technologických odvetví; riešeníach typu klient/server na podporu rozhodovania pre podniky; informačných systémov pre organizácie riadenej starostlivosti; vývoja softvéru; finančných aplikačných softvérových produktov a služieb; investícií do nových a zavedených firiem v informačnom priemysle.

(730) **Cognizant Corporation, a Delaware corporation**, 200 Nyalá Farms, Westport, Connecticut 06880, US;

(210) 3373-96
(220) 16.12.1996
(511) 9
(540)



(510) 9 - Batérie na svietenie, batérie do vreckových lúčových bateriek, batérie elektrické, batérie do automobilov elektrické, batérie na zapalovanie, nabíjacie agregáty na elektrické batérie, zariadenia a prístroje

na nabíjanie batérií, obaly, iné podobné nádoby určené na výrobu batérií.

(730) **PT. INTERNATIONAL CHEMICAL INDUSTRIAL Co., Ltd**, Jl. Daan Mogot KM 11, Cengkareng, Jakarta, ID;

(210) 3382-96
(220) 17.12.1996
(511) 1, 3

(540) **DUKOIN**

(510) 1 - Chemické výrobky na priemyselné účely (okrem farmaceutického priemyslu).

3 - Čistiace prípravky s antikorozívnym účinkom.

(730) **DUSLO, a. s.**, 927 03 Šaľa, SK;

(210) 3384-96
(220) 17.12.1996
(511) 35, 41, 42

(540) **SLOVENSKÝ SLÁVIK**

(510) 35 - Reklama, sprostredkovanie reklamy, účtovníctvo.

41 - Organizovanie, usporadúvanie a sprostredkovanie verejných, kultúrno-spoločenských a športových podujatí a tlačových besied, vydateľská činnosť, prenájom ozvučovacej aparatury.

42 - Prekladateľské služby.

(730) **Oklamčáková Anna, Ing.**, Bzovicka 4, 851 07 Bratislava, SK;

(210) 3396-96
(220) 19.12.1996
(511) 1, 21, 35, 42
(540)



(510) 1 - Prípravky a prostriedky pre poľnohospodárstvo a lesníctvo získané biotechnologickou alebo biologickou cestou (s výnimkou fungicídov, herbicídov, insekticídov a prípravkov na ničenie buriny a parazitov), prípravky na regeneráciu pôdy a obnovu prírodných regulačných procesov v životnom prostredí (s výnimkou fungicídov, herbicídov, insekticídov a prípravkov na ničenie buriny a parazitov).

21 - Lapač hmyzu.

35 - Sprostredkovanie predaja prípravkov a prostriedkov pre poľnohospodárstvo a lesníctvo.

42 - Poradenská činnosť v oblasti biotechnológie a chemických špecialít a prípravkov na výživu a ochranu rastlín, poradenská činnosť v oblasti biotechnológie a aplikovanej biológie na ochranu a výživu rastlín, mikrobiologické rozbor, sprostredkovanie registračného konania o prípravkoch používaných v poľnohospodárstve a lesníctve.

(730) **FYTOFARM, spol. s r. o.**, Dúbravská cesta 21, 842 51 Bratislava, SK;

(210) 3397-96
(220) 19.12.1996
(511) 1, 21, 35, 42

(540) **ECOLURE**

(510) 1 - Prípravky a prostriedky pre poľnohospodárstvo a lesníctvo získané biotechnologickou alebo biologickou cestou (s výnimkou fungicídov, herbicídov, insekticídov a prípravkov na ničenie buriny a parazitov), prípravky na regeneráciu pôdy a obnovu prírodných regulačných procesov v životnom prostredí (s výnimkou fungicídov, herbicídov, insekticídov a prípravkov na ničenie buriny a parazitov).

21 - Lapač hmyzu.

35 - Sprostredkovanie predaja prípravkov a prostriedkov pre poľnohospodárstvo a lesníctvo.

42 - Poradenská činnosť v oblasti biotechnológií a chemických špecialít a prípravkov na výživu a ochranu rastlín, poradenská činnosť v oblasti biotechnológie a aplikovanej biológie na ochranu a výživu rastlín, mikrobiologické rozbory, sprostredkovanie registračného konania o prípravkoch používaných v poľnohospodárstve a lesníctve.

(730) **FYTOFARM, spol. s r. o.**, Dúbravská cesta 21, 842 51 Bratislava, SK;

(210) 3405-96
(220) 19.12.1996
(511) 9, 35, 36, 37, 42
(540)

 **TECHNOCOM**

(510) 9 - Telekomunikačná a rádiokomunikačná technika a zariadenia, elektronické zariadenia.

35 - Sprostredkovateľská činnosť súvisiaca s triedou 9.

36 - Lízingová činnosť súvisiaca s triedou 9, financovanie splátkových obchodov súvisiacich s triedou 9.

37 - Inštalácia a opravy EZS a domácich telefónov, elektrických prístrojov, telefónov, realizácia (inštalácia) drôtových a bezdrôtových fónických a dátových sietí.

42 - Inžinierske práce súvisiace s triedou 9 a 37.

(730) **TECHNOCOM, s. r. o.**, Tajovského 6, 040 01 Košice, SK;

(210) 3502-96
(220) 27.12.1996
(511) 36

(540) **BRAVO**

(510) 36 - Finančné služby, najmä služby úverových kariet, služby financovania týkajúce sa úverových kariet a služby uzatvárania a uplatňovania nárokov v oblasti poisťovania úverových kariet.

(730) **NOVUS Credit Services Inc. (Delaware Corporation)**, 2500 Lake Cook Road, Riverwoods, Illinois, US;

(210) 1-97
(220) 02.01.1997
(511) 10, 11
(540)

Haier

(510) 10 - Zariadenia na ožarovanie na lekárske účely.

11 - Osvetľovacie a vykurovacie zariadenia a zariadenia na výrobu pary, zariadenia na varenie, chladenie, vetranie vrátane klimatizačných zariadení alebo zariadení na úpravu vzduchu, zariadenia na rozvod vody, zariadenia na čistenie vody, sanitárne zariadenia.

(730) **Haier Group Corporation**, Haier Road, Hi-Tech Industrial Zone, Qingdao, Shandong, Province 266101, P. R.China, CN;

(210) 2-97
(220) 02.01.1997
(511) 10, 11
(540)

海尔

(561) HAIER

(510) 10 - Zariadenia na ožarovanie na lekárske účely.

11 - Osvetľovacie a vykurovacie zariadenia a zariadenia na výrobu pary, zariadenia na varenie, chladenie, vetranie vrátane klimatizačných zariadení alebo zariadení na úpravu vzduchu, zariadenia na rozvod vody, zariadenia na čistenie vody, sanitárne zariadenia.

(730) **Haier Group Corporation**, Haier Road, Hi-Tech Industrial Zone, Qingdao, Shandong, Province 266101, P. R.China, CN;

(210) 3-97
(220) 02.01.1997
(511) 10, 11
(540)



(510) 10 - Zariadenia na ožarovanie na lekárske účely.

11 - Osvetľovacie a vykurovacie zariadenia a zariadenia na výrobu pary, zariadenia na varenie, chladenie, vetranie vrátane klimatizačných zariadení alebo

zariadení na úpravu vzduchu, zariadenia na rozvod vody, zariadenia na čistenie vody, sanitárne zariadenia.

(730) **Haier Group Corporation**, Haier Road, Hi-Tech Industrial Zone, Qingdao, Shandong, Province 266101, P. R.China, CN;

(210) 93-97

(220) 14.01.1997

(511) 7, 9, 11

(540)



(510) 7 - Stroje a obrábacie stroje, vyrezávací uhlík (na zváracie účely), prístroje na elektrický výboj, zváracie stroje, stroje na rezanie vzdušnou plazmou, systémy laserového spracovania (na zváracie účely), zváracie roboty, priemyselné roboty, vkladacie stroje s elektronickými komponentmi, montážne stroje, čipové montážne systémy, spájkovacie zariadenia, automatické nitovačky, stroje na rezanie s drôtom odpaľovacieho vedenia, skrutkovacie stroje, nástroje na elektrický prúd, jednoosové otočné polohovadlá; motory, elektrické motory, elektrické generátory; elevátory, výťahy, zdvíhacie zariadenia; pracie, umývacie stroje a zariadenia, elektrické pracie zariadenia na šaty, elektrické umývačky riadu; kompresory; čerpadlá, elektrické vodné čerpadlá; miešacie, rezacie a sekacie zariadenia, automatické miesiče chleba pre domácnosti, mixéry, odšťavovače, roboty na spracovanie potravín, mäsové mlynčeky, otváratele na konzervy, brusiče nožov, elektrické kávové mlynčeky, elektrické drviče na ľad, elektrické drviče odpadkov; záhradné náradie, elektrické kosačky, elektrické skracovačky reziva, záhradné postrekovače na dezinfekčné prípravky a insekticídy.
9 - Predajné automaty, automaty na rozmiešanie mincí, kreditné displeje; fotografické, kinematografické a optické prístroje a nástroje, elektromagnetické výstavné panely, kamery, fotoaparáty, elektronické fotoaparáty, elektronické bleskové jednotky, kopírovacie stroje na spracovanie fotografického materiálu, prístroje na prezeranie fotografií, mikroskopy s osvetľovacím zariadením, kopírovacie stroje, prenosné kopírovacie stroje, procesor na diapozitívy, elektronické kopírovacie tabule, plastové šošovky do kamier, dvojúrovňové autotypové obrazové procesory, vysokocitlivé farebné procesory, asférické sklenené šošovky; hasiace prístroje a zariadenia; batérie, akumulátorové batérie, slnečné články, palivové články, nabíjačky akumulátorov; uhlíkové elektródy na suché batérie; elektroinštalčné zariadenia, konektory, elektrické káble, elektrické káblovody, podlahové rúrkové vedenie najmä na elektrické káble, zásuvky (priestorové podlahové vývody),

predradník na výbojky, podkobercové elektroinštalčné systémy, prepínače tlmených a diaľkových svetiel, vypínače s regulovateľnou intenzitou osvetlenia, vypínače, rozvody, obvodové ochranné zariadenia, spínacie mechanizmy, elektrické spojovacie skrinky, rozvodné panely, vypínače spotrebičov, zásuvky, zástrčky, elektroinštalčné zariadenia, izolačné materiály; signalizačné nástroje, prístroje a zariadenia, interkomunikačné videozariadenia, domáce telefóny, dverové zvončeky, húkačky (bzučiaci), požiarne poplašné zariadenia, hlásiče úniku plynu, poplašné zariadenia; akustické stroje, prístroje a zariadenia, kazetové rádiomagnetofóny, kompaktné prehrávače, rádiá, kazetové magnetofóny, pohony na pásky, mikrokazetové prepisovače, karaoke magnetofóny, prehrávače kompaktných diskov, softvéry na CD (zaznamenané), gramofónové tanierre, reproduktory, kazetové šasi, grafické equalizéry, tunery, zosilňovače, prenoskové ramienka, slúchadlá, časovacie audiozariadenia, mikrofóny, gramofóny, elektrické megafóny, kombinované stereá, veže, digitálne zariadenia na spracovanie zvuku, digitálne kompaktné kazetové šasi, jazykové laboratória, mikrofónové zmiešavače, automobilové audiosystémy, diaľkové ovládania a iné akustické zariadenia; audiovizuálne stroje, prístroje a zariadenia, video-CD-stereo prehrávače, video-CD programové vybavenia, kazetové magnetoskopy, kamkordéry, videokamery, multilaserové diskové prehrávače, zaznamové zariadenia na video pružný videodisk, farebné tlačiarne na video, elektrónky prenosového zariadenia, obrazové elektrónky, farebné (video-) systémy na veľkorozmerné obrazovky, televízne prijímače, antény, videoprojektory, obrazovky, videokamery, káblové televízne systémy, satelitné prijímače, optické registračné a reprodukčné prístroje, optické záznamové a reprodukčné médiá, riadiace tlmiče, videospínače, kazetový knižničný systém, systém automatického rozhlasového alebo televízneho vysielania, diskové jednotky s pevným diskom, elektronické knižné prehrávače, videospínače, elektrické optické palubné dosky, elektrické displejové systémy na rozličné účely, softvéry na videodiskoch a iné audiovizuálne prístroje; optické diskové stroje, prístroje a zariadenia, jednotky optických diskov, záznamové zariadenia optických diskov, prehrávače optických diskov, automatické meniče optických diskov, zásobníky optických diskov, riadiace systémy optických diskov; komunikačné stroje, prístroje a zariadenia, faxové zariadenia, faxové veľkokapacitné zosilňovače a spínacie systémy, zvukové poštové systémy, kombinované vysielateľ a prijímače, telefóny, prenosné telefóny, automatické telefónne odkazovače, súkromné automatické systémy odbočkových spínačov (telefónne ústredne), digitálne telefónne jednotky, komplexné polohové prijímače, rádiotelefóny, radary, celulárne mobilné telefóny, samohybné reproduktorové výhybky, rádiotelefónne volacie sústavy, vnútropodnikové systémy vyhľadávania osôb, mobilné komunikačné systémy, mnohokanálové prístupové rádiové systémy, dopravné informačné elektrické tabule, svetelno-emisné diódové displejové jednotky, opakovače, mikrovlnné aplikačné zariadenia, telekon-

ferenčné videosystémy, osobné príručné telefónne systémy, vidiecke telefónne systémy, miestne rozvodné siete, komfortné rádiotelefony, automatické dopravné monitorovacie systémy, rádiá na stabilné alebo mobilné rádiové stanice; kontrolné (dozorné) prístroje a nástroje, automatické zariadenia na otváranie a zatváranie dverí, komunikačné a monitorovacie systémy do obytných budovy, detekčné systémy na upozornenie o preniknutí cudzích osôb, automatizačné systémy budov, elektrické viacstupňové bezpečnostné zariadenia; automatické kontrolné a riadiace prístroje a nástroje, elektrické rozvodné panely, dopravno-signalizačné kontrolné zariadenia, elektronické kontroléry na mechanické zariadenia, tlmiče svetla, spínače reagujúce na intenzitu denného svetla, časové spínače, invertory, regulátory hladiny kvapalín, kvapalné termoregulátory, programovateľné regulátory; sériové reaktory; počítače a príslušenstvo, snímače štítkov, čítače čiarových kódov, systémy zhromažďovania dát, skenery k osobným počítačom, snímače a zaznamenávače štítkov, tlačiarne, diskové jednotky s pružným diskom, textové procesory, dátové terminály, dátové zberné terminály, elektronické pokladnice, snímače predajných systémov, automatizované systémy projektovania a riadenia výroby, počítače, elektronické kalkulačky, súradnicové zapisovače, CD-ROM diskové jednotky, systémy elektronického archivovania, úplné klávesnice, periférne zariadenia počítačov, počítačové softvéry, interaktívne multimedialne diskové prehrávače, softvéry na interaktívne multimedialne diskové prehrávače, prehrávače videohier, softvéry na videohry; externé pamäťové médiá, najmä kazetové videopásky, kazetové audiopásky, pružné disky, optické disky, integrované obvody, ROM zásobníky, RAM zásobníky; meracie prístroje a zariadenia, termoluminiscenčné dozimetrické prístroje, nástroje, zariadenia, prenosné poplašné dozimetre, osciloskopy, logické analyzátory, signálové generátory, oscilátory, modulátory, voltmetre, elektronické počítadlá, ampérmetre, elektromery, svorkové metre, merače elektrických zvodov, merače elektrickej izolácie, termometre, merače distorzie, meracie systémové procesory, audio- a videoanalyzátory a iné meracie prístroje; senzory, senzory na monitorovanie ozónových vrstiev, pôdne senzory, fotoelektrické senzory, polovodičové senzory, polohové snímače, magnetické snímače rotačných rýchlostí, uhlové senzory, senzory uhlovej rýchlosti, teplotné senzory, ultrazvukové keramické senzory, rosné senzory a iné senzory; elektronické súčiastky, termostaty, diódy, tranzistory, integrované obvody, LSI (veľká integrácia), polovodičové pamäťové súčiastky, jednočipové mikro počítače, magnetróny, kondenzátory, poltónové obrazové procesory, zásobníky optických diskov, páskové jednotky k počítačom, audio- a videozariadenie, napájacie zdroje, transformátory, vysokofrekvenčné tunery, optické prenosové súčiastky, kryštálové oscilátory, kondenzátory, plošné spoje, obvody rozhrania, magnetické odporové súčiastky, anténové prepínače, filtre, keramické rezonátory, spomaľovacie vedenia, piezoelektrické akustické meniče, ultrazvukové zvlhčovače, jednotky diaľkového ovládania, konvergencie, tepelné kopírovacie hlavice, LCD displeje, odpory,

hybridné mikroobvody, termistory, tlmiče prechodného prúdu a vlnových nárazov, piezoelektrická keramika, piezoelektrické ignitory, cievky, konvertory, magnetické hlavice, deflekčné jarmá, kvapalné kryštály, permanentné magnety, konektory, relé, adaptéry, tepelné protektory, snímače, elektrické nabíjače, kódovacie matice, displeje, prístroje vyžarujúce svetlo, magnetické valce a iné elektronické súčiastky; elektrospotrebiče na čistenie, elektrické vysávače, elektrické podlahové leštičky, elektrické voskovače; elektrické potreby pre domácnosť, elektrické kanvice, elektrické zariadenia na zabíjanie hmyzu, domáce elektrické žehličky, mangle, tvarovače vlasov, vlasové kulmy, vlasové natáčky, natáčacie kefy.

11 - Svetelné zariadenia, lampy, baktericídne lampy, baterky, žiarivkové svietidlá, súpravy dynamoosvetlení na bicykle a iné svietidlá; zariadenia na varenie, automatické miesiče chleba na domáce použitie, mixéry, odšťavovače, roboty na spracovanie potravín, mlynčeky na mäso, otvárače na konzervy, brusiče nožov, nádoby na varenie ryže, hrnce na pomalé varenie, elektrické opekače, elektrické pražičky, rúry na pečenie, hriankovače, elektrické termohrnce, kávovary, indukčné variče, mikrovlnné rúry, kuchynské sporáky, plynové kuchynské sporáky s rúrami, remosky, elektrické ohrievače jedla a iné variče; zariadenia na chladenie a mrazenie, chladničky, mrazičky, chladiarenské a mraziarenské pulty, elektrické chladiace prístroje na vodu, prístroje na výrobu ľadu, dávkovače studenej a teplej vody; vetracie prístroje a zariadenia, elektrické ohrievače, ventilátory, elektrické čističe vzduchu, odsávače, elektrické odvlhčovacie zariadenia, odparovače, axiálne prietokové, vzduchové clony, klimatizačné jednotky a iné ventilačné prístroje a zariadenia; zariadenia na vykurovanie, chladenie a klimatizáciu, klimatizačné zariadenia, ventilačné cievkové jednotky na klimatizáciu, výmenníky tepla, odparovacie osviežovače vzduchu, prietokové ohrievače, elektrické ohrievače s ventilátorom, elektrické prikrývky, elektrické podlahové koberce, petrolejové vykurovacie zariadenia s ventilátorom, plošné petrolejové vykurovacie telesá, petrolejové vykurovacie zariadenia na horúcu vodu, elektrické ohrievače nôh (KOTATSU), elektrické vyhrievače nôh a iné zariadenia na vykurovanie, chladenie a klimatizáciu; sanitárne zariadenia, elektrické hygienické čističe, sanitárne čistiace zariadenia, splachovacie záchody, systémy prevzdušňovania odpadových vôd, čističky vody, spaľovacie pece, zariadenia na spracovanie kuchynského odpadu, vírivkové kúpele, elektrické sauny, vane, kúpeľňové zariadenia, naparovacie prístroje na tvár; ohrievače vody, plynové prietokové ohrievače vody; sušiacie stroje a zariadenia; elektrické sušičky na šaty; sušičky, sušičky riadu, elektrické sušiče riadu, sušičky šiat a iné sušiče.

(730) **MATSUSHITA ELECTRIC INDUSTRIAL CO., LTD.**, 1006, Oaza Kadoma, Kadoma-shi, Osaka Prefecture, JP;

(210) 273-97
(220) 24.01.1997
(511) 32, 33
(540)



(510) 32 - Pivá, minerálne a sódové vody a iné nealkoholické nápoje, ovocné nápoje a šťavy.
33 - Likéry, vína, liehoviny.
(730) **STOCK Plzeň, a. s.**, Palěrenská 2, 315 51 Plzeň, CZ;

(210) 274-97
(220) 24.01.1997
(511) 5

(540) **HACKS**

(510) 5 - Zdravotné cukrovinky.
(730) **Cadbury Beverages BV**, Worldwide Center Amsterdam, Tower B, 17 th Floor, Strawinskylaan 1725, 1077 XX Amsterdam, NL;

(210) 275-97
(220) 24.01.1997
(511) 30

(540) **SHARPS**

(510) 30 - Čokoláda, čokoládové cukríky a cukrovinky.
(730) **TREBOR BASSETT LIMITED**, 25 Berkeley Square, London W1X 6HT, GB;

(210) 276-97
(220) 24.01.1997
(511) 30

(540) **BASSETT'S**

(510) 30 - Čokoláda, čokoládové cukríky a cukrovinky.
(730) **TREBOR BASSETT LIMITED**, 25 Berkeley Square, London W1X 6HT, GB;

(210) 287-97
(220) 27.01.1997
(591) zelená, biela
(511) 29
(540)



(510) 29 - Mäso; hydina, zverina, ryby; mäsové výt'ažky; konzervované, sušené a tepelne spracované ovocie a zelenina; rôsoly, džemy, marmelády; ovocné zavarániny; ovocné pretlaky; vajcia; mlieko a mliečne výrobky; jedlé oleje a tuky.
(730) **T a T, Trade a Tradition, spol. s r. o.**, Kukučínova 26, 040 01 Košice, SK;

(210) 290-97
(220) 28.01.1997
(511) 3

(540) **BLACK SILQ**

(510) 3 - Bieliace a iné prípravky na pranie a čistenie bielizne; prípravky na čistenie, leštenie, odmasťovanie; mydlá; voňavkárske výrobky, najmä kolínske vody, parfumy, éterické oleje, kozmetické prípravky, najmä sprchové gély, kúpeľové gély, body lotion, púdre, vlasové vodičky; zubné pasty a prášky.
(730) **AMWAY CORPORATION**, spoločnosť zriadená podľa zákonov štátu Michigan, 7575 Fulton Street East, Ada, Michigan 49355-0001, US;

(210) 291-97
(220) 28.01.1997
(511) 5

(540) **SCENTSCAPES**

(510) 5 - Osviežovače vzduchu a potpourri.
(730) **Amway Corporation**, spoločnosť zriadená podľa zákonov štátu Michigan, 7575 Fulton Street East, Ada, Michigan 49355, US;

(210) 293-97
(220) 28.01.1997
(511) 10

(540) **HUMAPEN**

(510) 10 - Genetický aplikátor inzulínu.
(730) **Eli Lilly and Company**, Lilly Corporate Center, Indianapolis, Indiana, US;

(210) 295-97
(220) 28.01.1997
(511) 3, 5, 10, 21
(540)



(510) 3 - Avivážne prostriedky, čistiacie prípravky, dezinfekčné mydlá, dezodoračné mydlá, kozmetické prípravky, krémy (kozmetické), medicínálne mydlá, mydlá, mydlá proti poteniu, mydlá s protipotivými účinkami, kúpeľové soli, leštiace prípravky na zubné protézy, mydlá dezinfekčné, mydlá dezodoračné, vatové tyčinky na kozmetické účely, namáčacie prípravky, prípravky na čistenie umelých chrupov, prípravky na čistenie zubov, šampóny, ústne vody (nie na lekárske účely), pracie prípravky.
5 - Liečivé prípravky na zuby.
10 - Cumlíky na detské fľaše, cumlíky pre dojčatá.
21 - Hrebene, kefy, kozmetické pomôcky, zubné kefy, špongie na umývanie, hrebene na rozčesávanie vlasov (riedke).
(730) **Mattes Slovakia, spol. s r. o.**, A. Rudnaya 21, 010 01 Žilina, SK;

(210) 297-97
(220) 28.01.1997
(511) 3, 5, 10, 21

(540) **TRI LEAF**

(510) 3 - Avivážne prostriedky, čistiace prípravky, dezinfekčné mydlá, dezodoračné mydlá, kozmetické prípravky, krémy (kozmetické), medicínálne mydlá, mydlá, mydlá proti poteniu, mydlá s protipotivými účinkami, kúpeľové soli, leštiace prípravky na zubné protézy, mydlá dezinfekčné, mydlá dezodoračné, vatové tyčinky na kozmetické účely, namáčacie prípravky, prípravky na čistenie umelých chrupov, prípravky na čistenie zubov, šampóny, ústne vody (nie na lekárske účely), pracie prípravky, mlieko čistiacie, kozmetické prípravky do kúpeľa, líčidlá.
5 - Liečivé prípravky na zuby, dámske vložky.
10 - Cumlíky na detské fľaše, cumlíky pre dojčatá.
21 - Hrebene, kefy, kozmetické pomôcky, zubné kefky, špongie na umývanie, hrebene na rozčesávanie vlasov (riedke).

(730) **Mattes Slovakia, spol. s r. o.**, A. Rudnaya 21, 010 01 Žilina, SK;

(210) 298-97
(220) 28.01.1997
(511) 3, 5, 10, 21

(540) **CIPTADENT**

(510) 3 - Avivážne prostriedky, čistiace prípravky, dezinfekčné mydlá, dezodoračné mydlá, kozmetické prípravky, krémy (kozmetické), medicínálne mydlá, mydlá, mydlá proti poteniu, mydlá s protipotivými účinkami, kúpeľové soli, leštiace prípravky na zubné protézy, mydlá dezinfekčné, mydlá dezodoračné, vatové tyčinky na kozmetické účely, namáčacie prípravky, prípravky na čistenie umelých chrupov, prípravky na čistenie zubov, šampóny, ústne vody (nie na lekárske účely), pracie prípravky, mlieko čistiacie, kozmetické prípravky do kúpeľa, líčidlá.
5 - Liečivé prípravky na zuby, dámske vložky.
10 - Cumlíky na detské fľaše, cumlíky pre dojčatá.
21 - Hrebene, kefy, kozmetické pomôcky, zubné kefky, špongie na umývanie, hrebene na rozčesávanie vlasov (riedke).

(730) **Mattes Slovakia, spol. s r. o.**, A. Rudnaya 21, 010 01 Žilina, SK;

(210) 326-97
(220) 30.01.1997
(511) 7, 9, 11, 21, 35, 37, 40

(540) **DELPHIN**

(510) 7 - Čistiace stroje, filtrovacie stroje, separátory, elektrické kefy (ako časti strojov), odsávače, vysávače prachu a tekutín, motory, hnacie stroje, a to najmä kompresory, čističe vzduchu, zariadenia na umývanie podláh a sklenených plôch a ich časti.
9 - Prístroje a nástroje vedecké, navigačné, zeme-meračské, elektrické, a to najmä elektrovyklepávače kobercov a čalúnenia, elektrické kefy na koberce a čalúnenia, tepovače, ich súčiastky; prístroje a nástroje fotografické, kinematografické, optické, signalizačné, kontrolné, záchranné, vzdelávacie a prístroje a nástroje na meranie a váženie; prístroje na

nahrávanie, prenos a reprodukciu zvuku alebo obrazu; magnetické nosiče údajov, záznamové disky; predajné automaty, mechanizmy a prístroje uvádzané do činnosti vhođením mince; registračné pokladnice, počítačové stroje, zariadenia na spracovanie údajov a počítače; hasiace prístroje.

11 - Zariadenia na osvetľovanie, vykurovanie, parné kotly, zariadenia na varenie, chladenie a sušenie, vetracie a vodárenské zariadenia; zariadenia na čistenie vzduchu, zariadenia na filtrovanie vzduchu, zariadenia na osvieženie vzduchu, zariadenia na zvlhčovanie vzduchu, ionizátory vzduchu, zariadenia na dezodorizáciu vzduchu, zariadenia na dezinfekciu vzduchu, klimatizačné zariadenia, inhalátory.
21 - Aerosólové rozprašovače tekutín na použitie v domácnosti.

35 - Sprostredkovanie obchodu s tovarmi.

37 - Prenájom strojov a zariadení na čistenie, umývanie, vysávanie, vyklepávanie, tepovanie.

40 - Prenájom strojov a zariadení na čistenie a úpravu vzduchu.

(730) **Kollár Marek**, 919 21 Zeleneč, SK;

(210) 388-97
(220) 05.02.1997
(511) 7, 9
(540)



(510) 7 - Motory hnacie s výnimkou motorov do pozemných vozidiel, jedno a trojstupňové motory, striedavé a jednosmerné motory, servomotory, jednosmerné generátory.

9 - Alternátory, kmitočtové prevodníky (meniče kmitočtu), kvapalné dielektrické transformátory, poistky, kľúče zapalovania (štartérov), riadiace (ovládacie) panely, počítačové a relé.

(730) **WEG S. A.**, Rua Joinville, 3300, 89256-900 Jara-gua do Sul - SC, BR;

(210) 400-97
(220) 05.02.1997
(511) 20

(540) **OASIS**

(510) 20 - Z pórovitého plastu alebo umelej peny zhotovené nádoby, dosky a ľubovoľne tvarované telesá na vkladanie prírodných a umelých rastlín a kvetín.

(730) **SMITHERS-OASIS COMPANY**, 2020 Front Street, Cuyahoga Falls, Ohio 44221, US;

(210) 401-97
(220) 05.02.1997
(591) zelená, fialová
(511) 35, 37, 41

(540)



(510) 35 - Obchodné poradenstvo v strojárskych oblasti, sprostredkovanie obchodnej činnosti v oblasti stavebnej mechanizácie.

37 - Údržba a oprava motorových vozidiel v stavebníctve.

41 - Školiaca činnosť v stavebníctve.

(730) **OTS (Ochodno-technické služby), spol. s r. o.**, Opletalova 65, 843 02 Bratislava, SK;

(210) 404-97

(220) 06.02.1997

(511) 31

(540) **LONE STAR**

(510) 31 - Potrava pre zvieratá.

(730) **Texas Farm Products Company**, 915 South Fredonia Street, Nacogdoches, Texas 75961, US;

(210) 405-97

(220) 06.02.1997

(511) 31

(540)



(510) 31 - Potrava pre zvieratá.

(730) **Texas Farm Products Company**, 915 South Fredonia Street, Nacogdoches, Texas 75961, US;

(210) 410-97

(220) 06.02.1997

(511) 31

(540)



(510) 31 - Poľnohospodárske, záhradnícke a lesné produkty a výrobky, najmä semená a osivá, obilniny v prírodnom stave; živé zvieratá; krmivá pre zvieratá, vtáčstvo a ryby vrátane sušenok a pochúťok; sépiové kosti (pre vtákov chovaných v klietkach), jedlé kosti a tyčinky pre domáce zvieratá; stelivo a hniezda pre zvieratá; čerstvé ovocie a zelenina, zemiaky a prípravky z týchto produktov upravené ako prísady do potravín a krmív.

(730) **MARS, INCORPORATED**, McLean, Virginia, US;

(210) 412-97

(220) 06.02.1997

(591) farebná

(511) 12, 36, 39

(540)



(510) 12 - Vozidlá; zariadenia na pohyb po zemi, vode alebo vo vzduchu.

36 - Lízing automobilov, nákladných a rekreačných vozidiel.

39 - Prenájom automobilov, nákladných a rekreačných vozidiel, parkovacie služby, preprava limuzínou alebo autobusom.

(730) **Dollar Rent A Car Systems, Inc.**, 5330 E 31st Street, Tulsa, Oklahoma, US;

(210) 413-97

(220) 06.02.1997

(511) 35, 36, 42

(540) **ACER**

(510) 35 - Poradenstvo, služby v obchodnej činnosti, týkajúce sa počítačových služieb.

36 - Obchodné a lízingové služby na počítačové služby.

42 - Analýzy, dizajn, rešerše, konzultačné a poradenské služby týkajúce sa oblasti počítačov, počítačového softvéru na spracovanie dizajnu a dát, zriaďovania vnútorných počítačových sietí a štruktúr a počítačových systémov.

(730) **ACER INCORPORATED**, at 7, Hsin Ann Road, Hsinchu Science Based Industr. Park, TW;

(210) 415-97

(220) 06.02.1997

(511) 9

(540) **OBJECTX**

(510) 9 - Počítačový softvér.

(730) **Wall Data Incorporated**, 11332 N.E. 122nd Way, Kirkland, Washington 98034-6931, US;

(210) 416-97

(220) 06.02.1997

(511) 30

(540) **NESPRESSO**

(510) 30 - Káva.

(730) **Société des Produits Nestlé S. A.**, 1800 Vevey, CH;

(210) 417-97

(220) 06.02.1997

(511) 30

(540)

NESPRESSO SYSTEM

(510) 30 - Káva.

(730) **Société des Produits Nestlé S. A.**, 1800 Vevey, CH;

(210) 419-97
(220) 06.02.1997
(511) 3, 5

(540) **COLGATE PLATINUM**

(510) 3 - Prípravky na bielenie zubov, zubné pasty, ústne vody.
5 - Prípravky na bielenie zubov, zubné pasty, ústne vody s medicínalnými účinkami.
(730) **Colgate - Palmolive Company**, spoločnosť zriadená podľa zákonov štátu Delaware, 300 Park Avenue, New York, NY 10022 - 7499, US;

(210) 420-97
(220) 06.02.1997
(511) 33

(540) **BLACK BARREL**

(510) 33 - Alkoholické nápoje s výnimkou piva.
(730) **WILLIAM GRANT & SONS LIMITED**, The Glenfiddich Distillery, Dufftown, Banffshire, Scotland, GB;

(210) 421-97
(220) 06.02.1997
(511) 5

(540) **HEXALEN**

(510) 5 - Farmaceutické prípravky na liečbu rakoviny.
(730) **Teva Pharmaceutical Industries Ltd.**, Science Based Industries Campus, Har Hotzvim, Jerusalem 91010, IL;

(210) 422-97
(220) 06.02.1997
(511) 5, 10, 28

(540) **POLYSPORT**

(510) 5 - Postrek na rany, chladiaci sprej, obklady, masážny olej; prípravky na prípravu nápojov s obsahom minerálnych látok a vitamínov, nápoje s obsahom minerálnych látok a vitamínov; náplasti, obväzový materiál, pásky.
10 - Ohrievacie podušky, zariadenia na inhaláciu kyslíka.
28 - Telocvičné a športové potreby a športové náradia, ktoré nie sú zahrnuté v iných triedach.
(730) **Polysport Gesellschaft für medizinische und therapeutische Produkte mbH**, Graf-Stauffenberg-Ring 157 D, D-61350 Bad Homburg v.d.H., DE;

(210) 423-97
(220) 06.02.1997
(511) 35, 41, 42

(540)



(510) 35 - Organizovanie výstav na komerčné alebo reklamné účely; vydávanie, aktualizovanie a rozširovanie reklamných materiálov zákazníkom (letáky, prospekty, tlačivá, vzorky), prenájom reklamných priestorov.
41 - Organizovanie kultúrnych a vzdelávacích výstav.
42 - Usporiadúvanie, prevádzkovanie výstav.
(730) **INCHEBA, a. s.**, Viedenská cesta č. 5-7, 852 51 Bratislava, SK;

(210) 424-97
(220) 07.02.1997
(511) 32, 33, 42
(540)



(510) 32 - Nealkoholické nápoje.
33 - Vína všetkých druhov, destiláty, likéry, nízkoalkoholické nápoje.
42 - Výkon skúšok v oblasti liehovín, vína a nealkoholických nápojov.
(730) **Malokarpatský vinársky podnik, a. s.**, Za dráhou 21, 902 20 Pezinok, SK;

(210) 425-97
(220) 07.02.1997
(511) 32, 33, 42

(540) **KLÁŠTORNÉ**

(510) 32 - Nealkoholické nápoje.
33 - Vína všetkých druhov, destiláty, likéry, nízkoalkoholické nápoje.
41 - Výkon skúšok v oblasti liehovín, vína a nealkoholických nápojov.
(730) **Malokarpatský vinársky podnik, a. s.**, Za dráhou 21, 902 20 Pezinok, SK;

(210) 426-97
(220) 07.02.1997
(511) 32

(540)

LIMORE

(510) 32 - Sirupy a sýtené nealkoholické nápoje s príchuťami: pomaranč, broskyňa, ananás, citrón, jahoda, malina, grep, kiwi, marhuľa, tonik, kola.

(730) **LIMORE - Marián Doboš**, ul. Trnové u Rakové č. 12, 010 01 Žilina, SK;

(210) 427-97

(220) 07.02.1997

(511) 19

(540)

SOFTI

(510) 19 - Svahová tvárnica betónová.

(730) **TR - Beton, s. r. o.**, U hlavného nádraží 3, 586 01 Jihlava, CZ;

(210) 428-97

(220) 07.02.1997

(511) 19

(540)

Parkpoller

(510) 19 - Parkový pätník betónový.

(730) **TR - Beton, s. r. o.**, U hlavného nádraží 3, 586 01 Jihlava, CZ;

(210) 429-97

(220) 07.02.1997

(511) 19

(540)

SOFTI-MAX

(510) 19 - Svahová tvárnica betónová.

(730) **TR - Beton, s. r. o.**, U hlavného nádraží 3, 586 01 Jihlava, CZ;

(210) 431-97

(220) 07.02.1997

(511) 19

(540)

FLORENA

(510) 19 - Kvetinové misy betónové.

(730) **TR - Beton, s. r. o.**, U hlavného nádraží 3, 586 01 Jihlava, CZ;

(210) 434-97

(220) 07.02.1997

(511) 33

(540) **THE FAMOUS GROUSE**

(510) 33 - Alkoholické nápoje všetkých druhov (okrem piva) obsiahnuté v triede 33.

(730) **Matthew Gloag & Son Limited**, West Kinfauns, Perth, Scotland PH2 7XY, GB;

(210) 435-97

(220) 07.02.1997

(511) 30

(540)



(510) 30 - Káva, čaj, kakao, cukor, ryža, tapioka, ságo, kávové náhradky, múka a obilné prípravky, chlieb, sušienky, sucháre, koláče, jemné pečivo a cukrovinky, zmrzlina, med, sirup z melasy, kvasnice, prášky do pečiva, soľ, horčica, čierne korenie, ocot, chuťové omáčky, korenie, ľad.

(730) **Oy Karl Fazer Ab**, Fazerintie 6, Vantaa, FI;

(210) 436-97

(220) 07.02.1997

(511) 25

(540) **CROWN**

(510) 25 - Odevy, pokrývky hlavy, obuv.

(730) **Tunç Spor Giyim Sanayi ve Ticaret Limited Şirketi**, Havaalani Mah. Köyiçi Cad. Formen Sokak No. 12 Atışalani, Istanbul, TR;

(210) 437-97

(220) 07.02.1997

(511) 25

(540)



(510) 25 - Odevy, pokrývky hlavy, topánky.

(730) **4 You A/S**, Sverigesvej 11, DK-6100 Haderslev, DK;

(210) 439-97
(220) 07.02.1997
(511) 25, 42
(540)

PUSSER'S PUSSERS

(510) 25 - Odevy.
42 - Reštauračné služby a zásobovanie.
(730) **PUSSER'S INC.**, Road Town, Tortola, VG;

(210) 440-97
(220) 07.02.1997
(591) biela, čierna, zlatá, bordová, modrá
(511) 34
(540)



(510) 34 - Tabakové výrobky, tabak v surovom stave, potreby pre fajčiarov, zápalky.
(730) **BATMARK LIMITED**, Millbank, Knowle Green, Staines, Middlesex TW18 1DY, GB;

(210) 443-97
(220) 07.02.1997
(511) 23, 24, 25, 26
(540)



(510) 23 - Nite, priadze na textilné účely.
24 - Textilie všetkých druhov patriace do triedy 24.
25 - Dámske, pánske a detské odevy, najmä odevy z bavlnených textílií, dámska, pánska a detská vychádzková a športová obuv, pančuchy, ponožky.
26 - Textilný galantérny tovar.
(730) **Porebová Janette**, Južná trieda 13, 040 01 Košice, SK;

(210) 444-97
(220) 07.02.1997
(511) 23, 24, 25, 26
(540) **CROWN**

(510) 23 - Nite, priadze na textilné účely.
24 - Textilie všetkých druhov patriace do triedy 24.
25 - Dámske, pánske a detské odevy, najmä odevy z bavlnených textílií, dámska, pánska a detská vychádzková a športová obuv, pančuchy, ponožky.
26 - Textilný galantérny tovar.
(730) **Porebová Janette**, Južná trieda 13, 040 01 Košice, SK;

(210) 445-97
(220) 07.02.1997
(511) 16
(540)

FINEXALMANACH

(510) 16 - Tlačoviny a knižárske výrobky.
(730) **Medvedík Ján**, 013 61 Kotešová 307, SK;

(210) 446-97
(220) 07.02.1997
(511) 16
(540)

SLOVAKIAALMANACH

(510) 16 - Tlačoviny a knižárske výrobky.
(730) **Medvedík Ján**, 013 61 Kotešová 307, SK;

(210) 447-97
(220) 10.02.1997
(310) 75/208 463
(320) 05.12.1996
(330) US
(511) 25

(540) **ANGELS BY VICTORIA'S SECRET**
(510) 25 - Intímne oblečenie, intímna a spodná bielizeň.
(730) **V Secret Catalogue, Inc.**, 1105 North Market Street, Wilmington, Delaware 19801, US;

(210) 448-97
(220) 10.02.1997
(310) 117442
(320) 29.11.1996
(330) CZ
(511) 3, 5, 33

(540) CALMONAL

(510) 3 - Kozmetické prípravky, mydlá, gély a soli do kúpeľa, šampóny a iné prípravky na ošetrovanie vlasov, extrakty vrátane bylenných extraktov, éterické oleje, silice.

5 - Farmaceutické a liečivé prípravky, dietetické prípravky a potraviny pre deti a chorých, dezinfekčné a dezinfekčné prostriedky, liečebná kozmetika, liečebné mydlá, gély, peny a soli do kúpeľa, bylinné extrakty, bylinné prípravky na liečebné účely, medicínálne čaje, medicínálne vína, vitamínové prípravky, náplasti a obväzový materiál, zdravotnícke potreby patriace do triedy 5.

33 - Alkoholické nápoje s výnimkou piva, bylinné vína a likéry, aperitívy, žalúdočné vína a likéry.

(730) **MEMSEP, spol. s r. o.**, U Nikolajky 5, 150 00 Praha, CZ;

(210) 449-97
(220) 10.02.1997
(310) 117441
(320) 29.11.1996
(330) CZ
(511) 3, 5, 33

(540) **CONDURANGO**

(510) 3 - Kozmetické prípravky, mydlá, gély a soli do kúpeľa, šampóny a iné prípravky na ošetrovanie vlasov, extrakty vrátane bylinných extraktov, éterické oleje, silice.

5 - Farmaceutické a liečivé prípravky, dietetické prípravky a potraviny pre deti a chorých, dezinfekčné a dezinfekčné prostriedky, liečebná kozmetika, liečebné mydlá, gély, peny a soli do kúpeľa, bylinné extrakty, bylinné prípravky na liečebné účely, medicínálne čaje, medicínálne vína, vitamínové prípravky, náplasti a obväzový materiál, zdravotnícke potreby patriace do triedy 5.

33 - Alkoholické nápoje s výnimkou piva, bylinné vína a likéry, aperitívy, žalúdočné vína a likéry.

(730) **MEMSEP, spol. s r. o.**, U Nikolajky 5, 150 00 Praha, CZ;

(210) 512-97
(220) 14.02.1997
(511) 20
(540)



(510) 20 - Detské ohrádky, divány, pohovky, držiaky na záclony a závesy z textilných materiálov, kreslá, lavice, pulty, nábytok, police, stojany, postele drevené, príslušenstvo k nábytku s výnimkou kovového, príslušenstvo postelí s výnimkou kovového, pružinové matrace, rolety, stojany na kabáty, stoličky, stolové dosky, stoly pod písacie stroje, taburetky,

vankúše, servírovacie stolíky, zrkadlá, izbové a bytové žalúzie.

(730) **Kvokačka Stanislav**, 086 41 Vaniškovce 88, SK;

(210) 513-97
(220) 14.02.1997
(591) modrá, žltá, biela
(511) 3, 9, 16, 29, 30, 31, 32, 33, 34, 35, 41
(540)



(510) 3 - Pracie prostriedky, drogeria, kozmetika, čistiacie prostriedky, vata, tampóny dámske, tampóny kozmetické, vatové tyčinky.

5 - dámske vložky

9 - Softvér.

16 - Pohľadnice, papiernické výrobky, baliaci papier, papierové, mikroténové a celofánové vrecká, celofán a alobal.

29 - Jedlý olej, tuky, droždie, kompóty, sterilizované šaláty, mäsové konzervy, polievky, rybie konzervy.

30 - Múka, cukor, ryža, cestoviny, soľ, cukrovinky, perníky, sušienky, napolitánky, kakao, čokolády, káva, čaj, koreniny, pudíngy.

31 - Strukoviny (čerstvé).

32 - Nealko nápoje, sirupy, minerálne vody, džúsy.

33 - Liehoviny, vína.

34 - Cigarety, tabak, zápalky, cigaretový papier, zapalovače.

35 - Reklamná činnosť, automatizované spracovanie dát; sprostredkovateľská činnosť v oblasti obchodu, podnikateľské poradenstvo, činnosť účtovných poradcov.

41 - Organizovanie školení a kurzov.

(730) **PRIMA - ZDROJ holding, a. s.**, Tatranská 298, 017 01 Považská Bystrica, SK;

(210) 514-97
(220) 14.02.1997
(591) modrá, žltá, biela
(511) 3, 9, 16, 29, 30, 31, 32, 33, 34, 35, 41
(540)



- (510) 3 - Pracie prostriedky, drogéria, kozmetika, čistiace prostriedky, vata, tampóny dámske, tampóny kozmetické, vatové tyčinky.
 5 - Dámske vložky
 9 - Softvér.
 16 - Pohľadnice, papierické výrobky, baliaci papier, papierové, mikroténové a celofánové vrecká, celofán alobal.
 29 - Jedlý olej, tuky, droždie, kompóty, sterilizované šaláty, mäsové konzervy, polievky, rybie konzervy.
 30 - Múka, cukor, ryža, cestoviny, soľ, cukrovinky, perníky, sušienky, napolitánky, kakao, čokolády, káva, čaj, koreniny, pudinky.
 31 - Strukoviny (čerstvé).
 32 - Nealko nápoje, sirupy, minerálne vody, džúsy.
 33 - Liehoviny, vína.
 34 - Cigarety, tabak, zápalky, cigaretový papier, zapalovače.
 35 - Reklamná činnosť, automatizované spracovanie dát; sprostredkovateľská činnosť v oblasti obchodu, podnikateľské poradenstvo, činnosť účtovných poradcov.
 41 - Organizovanie školení a kurzov.
- (730) **PRIMA - ZDROJ holding, a. s.**, Tatranská 298, 017 01 Považská Bystrica, SK;

(210) 530-97
 (220) 18.02.1997
 (511) 35, 41, 42
 (540)



PERSPEKTIVA

- (510) 35 - Sprostredkovanie práce a sprostredkovanie obchodu s tovarom.
 41 - Školiaca činnosť v oblasti psychologických služieb.
 42 - Psychologické služby a sprostredkovanie psychologických služieb.
- (730) **Lučanská Katarína**, Belehradská 1, 831 04 Bratislava, SK;

(210) 543-97
 (220) 19.02.1997
 (511) 7, 9, 16
 (540)



MISUMI

- (510) 7 - Adhezívne pásy do remenice, antiklné ložiská do strojov, antiklné podložky do strojov, rozvodné dosky (časti motorov), nápravy na stroje, guľaté prstence na ložiská, guľôčkové ložiská, ložiskové konzoly pre stroje, ložiská (časti motorov), ložiská do prevodových hriadeľov, pásové dopravníky, pásy na dopravu, pásy na zariadenia, pásy pre motory a stroje, držiaky listovej píly (časti motorov), listové píly (časti motorov), kotlové rúrky (časti motorov), upínacie zariadenia (časti motorov), ploché spätné ventily (časti motorov), ojnice na zariadenia, motory a stroje, kontrolné mechanizmy zariadení, strojov alebo motorov, spriahnutie (spojenie) iné ako pre pozemné vozidlá, ochranné kryty (časti motorov), kľukové hriadele, kľuky (časti motorov), rezacie stroje, hlavy valcov do motorov, valce do motorov, valce do motorov a strojov, upínacie hlavy vrtákov (časti motorov), vrtacie korunky (časti motorov), reťazové pohony iné než pre pozemné vozidlá, bubny (časti motorov), dynamové remene, vlnobežky iné než pre pozemné vozidlá, prevodovky iné ako pre pozemné vozidlá, ozubené kolesá (prevodovky) na krosná, ozubené kolesá (prevodovky) iné ako pre pozemné vozidlá, žeraviace zásuvky pre dieselové motory, Staufferova mastenica, mastiace prstence, ochranné zariadenia (časti motorov), buchary (časti motorov), závesy (časti motorov), pridržovacie zariadenia na nástroje, puzdrá (kryty) (časti motorov), zdviháky, spoje (časti motorov), nápravové ložiská (časti motorov), ložiskové čapy (časti motorov), nože (časti motorov), mechanizmus leteckých kolies, kolesový mechanizmus, piestové krúžky, piestové segmenty, piesty (časti motorov), piesty do valcov, piesty do motorov, plunžery, remenice (časti motorov), remenice, redukcie prevodov iné než pre pozemné vozidlá, kotúče (časti motorov), kotúčové ložiská, tesniace spoje (časti motorov), samočinne mazacie ložiská, kotúčové spojky (motory), pružiny (časti motorov), stojany na motory, statory (časti motorov), káblové koncovky (časti motorov), stoly (dosky) na stroje, čapy (časti motorov), pákové buchary, nástroje (časti motorov), krútiace konvertory iné než pre pozemné vozidlá, reťazové prevody iné než pre pozemné vozidlá, univerzálne spoje (Cardanové spoje), ventily.
- 9 - Akustické (zvukové) alamy, akustické spojky, alamy, poplachové zvončeky elektrické, ampérmetre, zosilňovače, prípojkové kódové snímače, nabíjače akumulátorov, zvončeky (výstražné zariadenia), húkačky (bzučiaky), húkačky elektrické, káble elektrické, počítačové disky, počítače, radič článkov (elektrický), nabíjače elektrických akumulátorov, čipy (integrálne obvody), prerušovače, spínače, kompaktné disky (audio-video), kompaktné disky (permanentná pamäť), počítačové klávesnice, počítačové pamäte, počítačové operačné programy zaznamenané, počítačové periférne zariadenia, počítačové programy zaznamenané, počítačový softvér, počítače, kondenzátory, konduktory elektrické, spojenie pre elektrické linky, spojenie elektrické, vodiče elektrické, kontakty elektrické, kontakty elektrické z drahých kovov, kontrolné panely elektrické,

konventory elektrické, medené drôty izolované, čítače, zariadenia na spracúvanie dát, väzby elektrické, usmerňovač prúdu, zariadenia na spracúvanie dát, odmagnetovacie aparátúry na magnetické pásy, disky (magnetické), diaľkové meracie zariadenia, diaľkové záznamové zariadenia, rozvodové panely (elektrické), rozvodové skrine (elektrické), rozdeľovacie ovládacie panely (elektrické), elektrické zariadenia na komutáciu, elektromagnetické cievky, floppydisky, meracie prístroje, schránka na ochranu proti havárii, indikátory (elektrické), vedenia (meracie inštrumenty), spojkové boxy (elektrické), spojkové puzdrá na elektrické káble, magnetické dátové médiá, kódovacie matice, magnetické páskové jednotky (pre počítače), magnety, materiál na elektrické vedenie (drôty, káble), meracie zariadenia elektrické, mikrometrové meradlá, mikrometre, monitorovacie zariadenia elektrické, monitory (počítačový hardvér), monitory (počítačové programy), myš (zariadenie na spracúvanie dát), optické dátové médiá, optické disky, optické vlákna (svetlo vodiace vlákna), tlačiarne na použitie s počítačmi, procesory (centrálne procesorová jednotka), ochranné masky pre pracovníkov, revolučné čítače, skenery (zariadenia na spracúvanie dát), screw-tapping meradlá, puzdrá na elektrické káble, spájkovacie zariadenia elektrické, spájkovacie žehličky elektrické, rozvodové panely, rozvodové skrine elektrické, spínače elektrické, tachometre, indikátory teploty, testovacie zariadenia nie na medicínske účely, teplomery nie na medicínske účely, termostaty, časomerače, časové spínače automatické, prevody elektrických signálov, prevodové systémy (telekomunikácie), voltmetre, vážiace zariadenia a inštrumenty, váhy, linkové vodiče elektrické.

16 - Knihy, časopisy, kalendáre, letáky, brožúry, katalógy, plagáty.
(730) **MISUMI CORPORATION**, 2-4-43, Toyo, Koto-ku, Tokyo, JP;

(210) 698-97
(220) 06.03.1997
(511) 30

(540) **NESPRESSO ROMA**

(510) 30 - Káva a kávové výťažky, kávové náhradky a výťažky z kávových náhradok, čaj a čajové výťažky, kakao a prípravky, ktorých základom je kakao, čokoláda, cukrovinky, bonbóny, cukríky, cukor, pečivo a pekárske výrobky, dezerty, pudíngy, zmrzliny a prísady, prípravky na výrobu zmrzlín; všetok tovar s charakteristickou talianskou príchuťou a vôňou a/alebo podľa talianskych receptov.

(730) **Société des Produits Nestlé S. A.**, 1800 Vevey, CH;

(210) 704-97
(220) 03.03.1997
(591) šedá, tmavočervená, biela
(511) 6, 40, 42
(540)



(510) 6 - Oceľ, oceľové rúry, valcové rúry.
40 - Kovoobrábanie.
42 - Výskum a vývoj technológie výroby ocele, rúr, oblúkov, výrobkov z ocele.
(730) **Železiarne Podbrezová, a. s.**, Kolkáreň 35, 976 81 Podbrezová, SK;

(210) 733-97
(220) 11.03.1997
(511) 9, 16, 25, 41
(540)



(510) 9 - Kinematografické filmy, nahrané videopásy a CD-ROM.
16 - Tlačoviny.
25 - Odevy.
41 - Zábavná a vzdelávacia činnosť poskytovaná prostredníctvom každoročného mediálneho živého televízneho programu v oblasti hraných filmov, odovzdávanie cien za záslužnú činnosť.
(730) **ACADEMY OF MOTION PICTURE ARTS AND SCIENCES**, 8949 Wilshire Boulevard, Beverly Hills, California 90211, US;

(210) 823-97
(220) 18.03.1997
(511) 9, 16, 25, 41
(540) **OSCAR**

(510) 9 - Kinematografické filmy, nahrané videopásy a CD-ROM.
16 - Tlačoviny.
25 - Odevy.
41 - Zábavná a vzdelávacia činnosť poskytovaná prostredníctvom každoročného mediálneho živého televízneho programu v oblasti hraných filmov, odovzdávanie cien za záslužnú činnosť.
(730) **ACADEMY OF MOTION PICTURE ARTS AND SCIENCES**, 8949 Wilshire Boulevard, Beverly Hills, California 90211, US;

(210) 837-97
(220) 19.03.1997
(511) 9

(540)



(510) 9 - Elektrické a elektronické stroje a prístroje na zábavu, pôbavenie a rozptýlenie; elektrické a elektronické hracie a stávkovacie stroje; stroje určené na zábavu, pobavenie a rozptýlenie; lotériové stroje; stroje uvádzané do činnosti vhođením mince a známky; elektronické zábavné prístroje; zábavné stroje bez použitia mincí; hudobné stroje uvádzané do činnosti vhođením mince; automatické predajné stroje bez použitia mincí; stroje na vydávanie peňazí alebo známkov z hodnoty vopred daných súm; elektrické a elektronické prístroje a zariadenia na manipuláciu a/alebo skladovanie dát; prístroje na nahrávanie, prenos a reprodukciu zvuku alebo obrazu; časti a príslušenstvá patriace do triedy 9 uvedených výrobkov.

(730) **BASS PUBLIC LIMITED COMPANY**, High Street, Burton-on-Trent, GB;

(210) 838-97
(220) 19.03.1997
(511) 25, 26
(540)



(510) 25 - Pánske, dámske, dievčenské, chlapčenské a detské oblečenie, odevy vrátane osobnej bielizne, košeľe, svetre, vesty, bundy, saká, nohavice, zvrchníky, plášte, kabáty, oblečenie do dažďa a nepremokavé oblečenie, vetrovky, peleríny, bundy s kapucňou, trenčkoty, tenké bundy, pulóvre, blúzky, sukne, parky, kostýmy, šaty, tričká, krátke nohavice, džínysy, večerné oblečenie, večerné šaty, obleky, kombinézy, uniformy, oblečenie na voľný čas, športové oblečenie, plavky a iné kúpacie a plážové oblečenie, kravaty, klobúky, čiapky, barety, šatky, šály, rukavice, opasky, traky, zápästky, teplákové súpravy, ponožky, spodná bielizeň, slipy, spodničky, nohavičky, body, tielka, podprsenky, korzety, živôtky, podväzky, oblečenie na spanie, pyžamá, nočné košeľe, nočné kabátiky, domáce oblečenie, župany, obuv, topánky, čižmy, vysoké topánky, papuče a iná domáca obuv, športová obuv a čižmy a ich časti patriace do triedy 25.

26 - Spony, pracky, cvoky, klipsy, zipsy a iné funkčné a ozdobné časti obuvi a odevov, odevné doplnky, pásky na rukávy, mašle, stuhu.

(730) **ERSAHIN TEKSTIL GIYIM GIDA INSAAT TURIZM PAZARLAMA SANAYI VE TICARET LIMITED SIRKETI**, Keresteciler Sitesi Fatih Caddesi No: 11/A, Merter - Istanbul, TR;

(210) 839-97
(220) 19.03.1997
(511) 5, 10

(540) **PHARMAMIX**

(510) 5 - Farmaceutické prípravky.

10 - Plastové vrecúška vyplnené farmaceutickými prípravkami.

(730) **Pharmacia & Upjohn AB**, S-112 87 Stockholm, SE;

(210) 840-97
(220) 19.03.1997
(511) 32
(540)



(510) 32 - Minerálne vody, šumivé vody, nealkoholické nápoje, ovocné nápoje, ovocné šťavy a džúsy, sirupy, prípravky na prípravu nápojov.

(730) **The Coca-Cola Company**, 310 North Avenue, N. W., Atlanta, Georgia 30313, US;

(210) 849-97
(220) 20.03.1997
(511) 5

(540) **ROZONE**

(510) 5 - Prostriedky proti plesniam, fungicidy, algacidy na použitie pri výrobe farieb, náterov a stavebných materiálov, napríklad tesnenia, tesniace materiály, spojovacie cementy a plniace tmely používané na opravy dier a trhlin na povrchoch, ale nie s obmedzením na ne.

(730) **Rohm and Haas Company**, 100 Independence Mall West, Philadelphia, PA 19106-2399, US;

(210) 893-97
(220) 06.05.1997
(511) 3

(540) **PILUS**

(510) 3 - Pleťová a telová kozmetika, vlasová kozmetika, čistiace prostriedky, pracie prostriedky a iné pros-

triedky na čistenie bielizne, toaletné a parfumové vody.

(730) **ARGO, spol. s r. o.**, Mlynská 1335, 053 11 Smižany, SK;

(210) 905-97
(220) 25.03.1997
(511) 16, 28, 35, 41

(540) **SPRÁVNÁ DVOJKA**

(510) 16 - Periodické a neperiodické tlačoviny všetkých druhov, tlačiarenské výrobky, najmä pohľadnice, obtačky, záložky, fotografie, papiernický tovar všetkých druhov, kancelárske potreby, najmä bloky, kalendáre, fotoalbumy, listové papiere, dosky, písacie potreby, drobné kancelárske potreby z plastov a kovu, učebné pomôcky a plastické obaly (nezaradené do iných tried), hracie karty, štočky.

28 - Hry, hračky, potreby na gymnastiku, šport a rôzne hry nezaradené do iných tried.

35 - Vydavateľstvo a nakladateľstvo reklamných materiálov.

41 - Výchova, zábava, športové a kultúrne aktivity, najmä súťaže, estrády, vydavateľstvo a nakladateľstvo s výnimkou reklamných materiálov.

(730) **MONA, spol s r. o.**, Žitná 18, 120 79 Praha 2, CZ;

(210) 919-97
(220) 26.03.1997
(591) žltá, červená, biela, čierna, zelená, béžová.
(511) 30
(540)



(510) 30 - Múka a výrobky z obilia, chlieb, pekárske a cukrárske výrobky.

(730) **GUSEPPE-Slovakia, s. r. o.**, Súkennická 16, 971 01 Prievidza, SK;

(210) 935-97
(220) 27.03.1997
(511) 9, 37, 42
(540)



(510) 9 - Zariadenia na záznam, prenos a spracovanie dát.
37 - Montáž, oprava a údržba elektrických a elektronických zariadení.

42 - Projektovanie a kontrola elektrických a vyhradených elektrických zariadení.

(730) **Informačná technika, spol. s r. o.**, Krmanova 10, 811 03 Bratislava, SK;

(210) 948-97
(220) 02.04.1997
(511) 6, 8, 9, 35, 37, 40

(540) **TURČAN DELTA**

(510) 6 - Kovové identifikačné dosky pre vozidlá, kovové informačné značky a kovové registračné značky na stavebné objekty.

8 - Nástroje a náradie na spracovanie kovov.

9 - Kovové dopravné značky cestné a železničné.

35 - Prieskum trhu a sprostredkovanie obchodných operácií s tovarom.

37 - Montáž drobných železných predmetov.

40 - Kovoobrábanie, zhotovovanie a úprava plechových výrobkov na zákazku.

(730) **Turčan Delta, s. r. o.**, Kollárova 85, 036 01 Martin, SK;

(210) 966-97
(220) 07.04.1997
(511) 3

(540) **ESTEE LAUDER DOUBLE WEAR**

(510) 3 - Kozmetické prípravky, voňavkářský tovar, šampóny, prípravky na ústnú dutinu.

(730) **ESTEE LAUDER COSMETICS LTD.**, 161 Commander Blvd., Agincourt, Ontario M1S 3K9, CA;

(210) 967-97
(220) 07.04.1997
(591) čierna, biela, žltá, zlatá, červená
(511) 33
(540)



(510) 33 - Liehoviny.

(730) **STOCK Plzeň, a. s.**, Palčirenská 2, 315 51 Plzeň, CZ;

(210) 974-97
(220) 07.04.1997
(511) 33

(540) **GEORGE DICKEL**

(510) 33 - Alkoholické nápoje s výnimkou piva.
(730) **Tennessee Dickel Distilling Company, c/o George Dickel & Co**, Cascade Spring Brauch Road, Tullahoma, Tennessee 37388, US;

(210) 983-97
(220) 08.04.1997
(511) 42

(540) **TASCARIA**

(510) 42 - Kaviarne, reštaurácie so samoobsluhou, reštauráčne a bufetové služby; služby spojené so zaobstaraním ubytovania, ubytovanie a stravovanie v hoteloch; služby spojené so zaobstaraním potravy a nápojov a ich prípravou na spotrebu najmä v reštauráciách a baroch, služby spojené so zaobstaraním potravy a nápojov a ich prípravou na spotrebu podľa individuálnych požiadaviek spotrebiteľa v ním určených priestoroch (catering) vrátane zapožičania stolového vybavenia, servírovacieho zariadenia, servisov a nápojového skla.

(730) **Whitbread Restaurants Holding GmbH**, Elisabethstrasse 22, D-40217 Düsseldorf, DE;

(210) 984-97
(220) 08.04.1997
(511) 1, 2

(540) **EKOKRYL**

(510) 1 - Aditíva do náterových látok ako chemikálie, impregnačné prípravky na drevo a na betón.
2 - Farby, laky, emaily, fermeže, náterové látky, riedidlá do náterových látok, farieb a lakov, zlatolaky, tmely, farbivá, moridlá, ochranné prostriedky proti hrdzi a hnilobe dreva, práškové náterové látky, práškové farby, moridlá na drevo, elektroforézne náterové látky, nástrekové hmoty na báze organických spojiv a organických plnidiel.

(730) **CHEMOLAK, a. s.**, Továrnská 7, 919 04 Smolnice, SK;

(210) 1023-97
(220) 22.04.1997
(591) modrá, čierna, biela
(511) 7
(540)

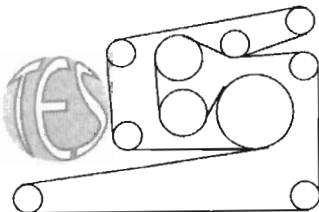

(510) 7- Kalolis, lisy na priemyselné účely, stroje na lisovanie odpadov.
(730) **TECHNOLOGIE-EKO-SERVIS, s. r. o.**, Nábělkova 2, 841 05 Bratislava, SK;

(210) 1025-97
(220) 11.04.1997
(511) 30
(540)



(510) 30 - Zmrzlina.
(730) **OTICE - WERA, spol. s r. o.**, 747 81 Otice 185, CZ;

(210) 1026-97
(220) 11.04.1997
(511) 33
(540)



(510) 33 - Alkoholické nápoje s výnimkou piva.
(730) **AGROS HOLDING SA**, Warszawa, PL;

(210) 1028-97
(220) 11.04.1997
(310) 2117613
(320) 06.12.96
(330) GB
(591) žltá, modrá
(511) 34
(540)



**BRITISH AMERICAN
TOBACCO**

- (510) 34 - Cigarety, tabak, tabakové výrobky, potreby pre fajčiarov, zapalovače, zápalky
 (730) **British-American Tobacco (Holdings) Limited**, Millbank, Knowle Green, Staines, Middlesex TW18 1DY, GB;

- (210) 1030-97
 (220) 11.04.1997
 (511) 41
 (540)



- (510) 41- Zábavné služby, tvorba rozhlasových a televíznych programov a videoprogramov, organizovanie súťaží, televíznych a zábavných programov, predvádzanie predstavení v priamom prenose.
 (730) **THE GILLETTE COMPANY**, Prudential Tower Building, Boston, Massachusetts 02199, US;

- (210) 1073-97
 (220) 17.04.1997
 (511) 3
 (540)



- (510) 3 - Prípravky na čistenie, leštenie, odmasťovanie a brúsenie na automobily, pre priemysel, domácnosť a verejné stravovanie; parfuméria, kozmetika.
 (730) **Czech Business, spol. s r. o.**, Koblížná 16, 602 00 Brno, CZ;

- (210) 1080-97
 (220) 18.04.1997
 (511) 2, 6, 37
 (540) **StreetPrint**

- (510) 2 - Farebné nátery a tmely na báze polymérov na použitie na vzorovanom asfaltovom povrchu.
 6 - Kovové šablóny a matrice na vtlačanie vzorov do asfaltových povrchov.
 37 - Vykonávanie dláždenia a vzorovania asfaltových povrchov.
 (730) **Integrated Paving Concepts Inc.**, Suite 102, 17957 55 th Avenue, Surrey, British Columbia, CA;

- (210) 1089-97
 (220) 18.04.1997
 (511) 29

(540) **IMPERIÁL**

- (510) 29 - Mäso, ryby, hydina a zverina; mäsové výt'ažky; konzervované, sušené a tepelne spracované ovocie a zelenina; rôsoly, džemy, marmelády, ovocné zaváraniny, ovocné pretlaky; vajcia, mlieko a mliečne výrobky, mliečne nápoje; jedlé oleje a tuky.
 (730) **LAKTOS, spol. s r. o.**, Nová cesta 17, 140 00 Praha 4, CZ;

- (210) 1092-97
 (220) 21.04.1997
 (511) 25

(540) **COBBIE SPORT**

- (510) 25 - Obuv.
 (730) **Nine West Group, Inc.**, 9, West Broad Street, Stamford, Connecticut, US;

- (210) 1095-97
 (220) 21.04.1997
 (511) 33
 (540)



- (510) 33 - Alkoholické nápoje s výnimkou piva.
 (730) **DAJK, spol. s r. o.**, Strojárska 2206, 069 01 Snina, SK;

- (210) 1096-97
 (220) 21.04.1997
 (511) 33
 (540)



(510) 33 - Alkoholické nápoje s výnimkou piva.
 (730) **DAJK, spol. s r. o.**, Strojárska 2206, 069 01 Snina, SK;

(210) 1097-97
 (220) 21.04.1997
 (511) 33
 (540)

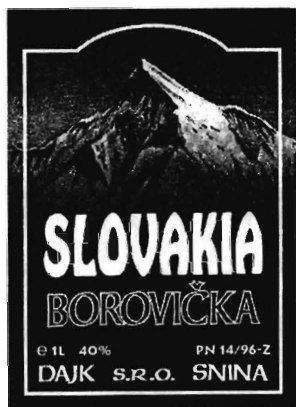

(510) 33 - Alkoholické nápoje s výnimkou piva.
 (730) **DAJK, spol. s r. o.**, Strojárska 2206, 069 01 Snina, SK;

(210) 1144-97
 (220) 25.04.1997
 (511) 14, 38
 (540)



(510) 14 - Náramky na členok, náramky z drahého kovu, brošne (šperky), pracky (spony) z drahého kovu, manžetové gombíky, náušnice, náhrdelníky (šperky), prstene (šperky), ihlice do kravaty.
 38 - Vysielanie káblovou televíziou, bunkové telefónne služby, spojenie počítačovými terminálmi, spojenie faxom, spojenie družicou, spojenie telegramami, prenos odkazov a obrazov pomocou počítača, služby elektronickej pošty, tlačové kancelárie, rádiové vysielanie, rádiové alebo telefónne stránkové služby (paging), požičiavanie vysielacieho zariadenia, družicové vysielanie, telefónne spojovacie služby, televízne vysielanie, videoslужby, ďalekopisné konferencie (konferencie na diaľku).
 (730) **SAMSUNG ELEKTRONICS CO, LTD.**, 416, Maetan-dong, Paldal-gu, Suwon-city, Kyungki-do, KR;

(210) 1193-97
 (220) 30.04.1997
 (511) 9, 35, 36, 42
 (540) **DMA SYSTEMS**

(510) 9 - Magnetické nosiče údajov, záznamové disky; zariadenia na spracovanie údajov a počítače (hardvér - technické vybavenie); elektronické stroje, prístroje a zariadenia súvisiace s výpočtovou technikou, a to najmä periférne zariadenia k počítačom, tlačiarne k počítačom, počítačové klávesnice, počítačové pamäte a pod.; počítačový softvér.
 35 - Sprostredkovateľská, školiaca, odborná-konzultačná činnosť v oblasti obchodu a služieb súvisiacich s pomocou pri riadení obchodných aktivít alebo fungovaní priemyselného alebo obchodného podniku.
 36 - Činnosť realitnej kancelárie, sprostredkovateľská, školiaca, odborná-konzultačná činnosť súvisiacia s činnosťou realitnej kancelárie.
 42 - Školiace, odborná-konzultačné služby o všetkých výrobkoch uvedených v tr. 9, spracovanie a vývoj (aplikácie) softvéru.
 (730) **DMA SYSTEMS, spol. s r. o.**, Nevädzová 5, 821 01 Bratislava, SK;

(210) 1194-97
 (220) 30.04.1997
 (511) 9, 35, 36, 42
 (540)



(510) 9 - Magnetické nosiče údajov, záznamové disky; zariadenia na spracovanie údajov a počítače (hardvér - technické vybavenie); elektronické stroje, prístroje a zariadenia súvisiace s výpočtovou technikou, a to najmä periférne zariadenia k počítačom, tlačiarne k počítačom, počítačové klávesnice, počítačové pamäte a pod.; počítačový softvér.
 35 - Sprostredkovateľská, školiaca, odborná-konzultačná činnosť v oblasti obchodu a služieb súvisiacich s pomocou pri riadení obchodných aktivít alebo fungovaní priemyselného alebo obchodného podniku.
 36 - Činnosť realitnej kancelárie; sprostredkovateľská, školiaca, odborná-konzultačná činnosť súvisiacia s činnosťou realitnej kancelárie.
 42 - Školiace, obchodno-konzultačné služby o všetkých výrobkoch uvedených v tr. 9; spracovanie a vývoj (aplikácie) softvéru.
 (730) **DMA SYSTEMS, spol. s r. o.**, Nevädzová 5, 821 01 Bratislava, SK;

(210) 1227-97
(220) 05.05.1997
(511) 9, 10, 11

(540) **MEDILINE**

(510) 9 - Zariadenie na dýchacie prístroje s výnimkou prístrojov na umelé dýchanie, príslušenstvo k uvedeným tovarom.

10 - Zariadenie na dýchacie prístroje na umelé dýchanie, príslušenstvo k uvedeným tovarom, zariadenie na kyslíkovú terapiu, príslušenstvo a súčasti rozvodov technických plynov na zdravotnícke použitie.

11 - Regulátory tlaku plynu, regulačné a bezpečnostné príslušenstvo plynovodné, príslušenstvo a súčasti rozvodov technických plynov na zdravotnícke použitie.

(730) **GCE Autogen, s. r. o.**, Žižkova 381, 583 01 Chotěboř, CZ;

(210) 1241-97
(220) 06.05.1997
(511) 6, 9, 42

(540) **KOBRA**

(510) 6 - Kovové mechanické zabezpečovacie zariadenia.
9 - Elektronické zabezpečovacie zariadenia.

42 - Služby spojené s ochranou osôb a majetku; detektívne služby; sprostredkovanie uvedených služieb.

(730) **Ing. Norbert Čanaky - KOBRA**, 951 15 Mojmirovce č. d. 995, SK;

(210) 1351-97
(220) 20.05.1997
(511) 5

(540) **TYZINE**

(510) 5 - Farmaceutické, zverolekárske a zdravotnícke prípravky, najmä prípravky na uvoľnenie nosnej dutiny; dietetické látky prispôbené na lekárske účely, potrava pre deti; náplasti, obvazový materiál; hmoty na plombovanie zubov a zubné vosky; dezinfekčné prostriedky; insekticídy, herbicídy a fungicídy.

(730) **Pfizer Inc., spoločnosť štátu Delaware**, 235 East 42nd Street, New York, New York 10017, US;

(210) 1352-97
(220) 20.05.1997
(511) 5

(540) **CARDURA**

(510) 5 - Farmaceutické, zverolekárske a zdravotnícke prípravky, najmä s antihypertenznými vlastnosťami; dietetické látky na lekárske účely, potrava pre deti; náplasti, obvazový materiál; hmoty na plombovanie zubov a zubné vosky; dezinfekčné prostriedky; insekticídy, herbicídy a fungicídy.

(730) **Pfizer Inc., spoločnosť štátu Delaware**, 235 East 42nd Street, New York, New York 10017, US;

(210) 1354-97
(220) 20.05.1997
(591) čierna, červená, sivá, béžová
(511) 33
(540)

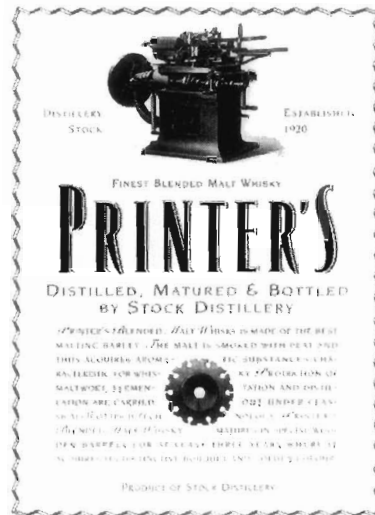

(510) 33 - Alkoholické nápoje s výnimkou piva.
(730) **STOCK Plzeň, a. s.**, Palirenská 2, 315 51 Plzeň, CZ;

(210) 1355-97
(220) 20.05.1997
(511) 5

(540) **TURVEL**

(510) 5 - Farmaceutické, zverolekárske a zdravotnícke prípravky; dietetické látky prispôbené na lekárske účely, potrava pre dojčatá; náplasti, obvazový materiál; hmoty na plombovanie zubov a zubné vosky; dezinfekčné prostriedky; prípravky na ničenie hmyzu; fungicídy, herbicídy; najmä antibiotické prípravky.

(730) **Pfizer Products Inc., spoločnosť štátu Connecticut**, Eastern Point Road, Groton, Connecticut 06340, US;

(210) 1356-97
(220) 20.05.1997
(511) 32
(540)



- (510) 32 - Nealkoholické nápoje.
 (730) **TAISHO PHARMACEUTICAL CO., LTD.**, 24-1, Takata 3-chome, Toshima-Ku, Tokyo, JP;

- (210) 1369-97
 (220) 20.05.1997
 (511) 25, 35, 41, 42
 (540)

firma BUNO

- (510) 25 - Odevy, obuv a klobučnícke výrobky.
 35 - Reklamná činnosť; obchodný manažment/riadenie; obchodná správa; administratívne práce.
 41 - Vzdelávanie; zabezpečovanie výcvikov, kurzov a školení; zábava; športová a kultúrna činnosť.
 42 - Stravovacie služby; prechodné ubytovanie; lekárska, hygienická a kozmetická starostlivosť; právne služby; služby v oblasti vedy a priemyslu; programovanie počítačmi.
 (730) **Budovič Miroslav - BUNO**, Kátovská ulica 31, 908 51 Holíč, SK;

- (210) 1373-97
 (220) 20.05.1997
 (511) 11
 (540)

MIVA-UV

- (510) 11 - Zariadenie na úpravu vody.
 (730) **Valter Milan**, Tr. SNP 29, 974 01 Banská Bystrica, SK;

- (210) 1377-97
 (220) 21.05.1997
 (511) 5
 (540) **PERLENCE**

- (510) 5 - Farmaceutické prípravky, liečivé prípravky, najmä topické progesterónové preparáty.
 (730) **COLUMBIA LABORATORIES, INC. (Delaware Corporation)**, 2665 South Bayshore Drive, Miami, Florida 33133, US;

- (210) 1393-97
 (220) 21.05.1997
 (511) 3
 (540)

DK
 DONNA KARAN

- (510) 3 - Parfúmy, toaletné vody, krémy na pleť, telové krémy, krémy proti vráskam, krémy na regeneráciu pokožky, očné krémy, telové pleťové vody, telové

oleje, kondicionéry na pery, pleťové vody na udržanie rovnováhy pokožky, regulátory mastnoty pleti, prípravky na spevnenie pokožky, prípravky na zakrytie chýb pokožky, pleťové tonery, telové tonery, prostriedky na čistenie pleti, prostriedky na čistenie tela, peeling na tvár, peeling na telo, telové a vlasové šampóny a kondicionéry v jednom, odstraňovače mejkapu, pleťové masky, telové masky, osviežovače pokožky, vlasové šampóny, vlasové kondicionéry, spreje na vlasy, peny na vlasy, gély na vlasy, zvlhčujúce prostriedky, prostriedky na revitalizáciu vlasov, telové ochranné prípravky proti slnku, pleťové ochranné prípravky proti slnku, ochranné prípravky proti slnku na vlasy, prípravky na samozhnednutie pokožky, prostriedky na upokojenie pleti po opaľovaní, základný mejkap, rúže, lesky na pery, očné linky, očné tiene, maskara, korektory tónovania pokožky, pleťové púdre, telové púdre, prostriedky na opaľovanie, prostriedky na dočisťovanie pleti, ceruzky na obočie, kozmetické ceruzky, červeň na tvár, laky na nechty, vrchné laky na nechty, podkladové laky na nechty, rýchloschnúce vrchné laky, kondicionéry na nechty, spevňovače na nechty, odlakovače, prostriedky na korekciu vrások, zvlhčovacie krémy na kožu okolo nechtov, prípravky na odstránenie zvlhčovacích krémov na kožu okolo nechtov, prípravky na bielenie nechtov, toaletné vody, parfumované telové pleťové vody, parfumované telové krémy, prášky do kúpeľa, oleje do kúpeľa, čistiacie pleťové vody, čistiacie gély, púdre, olejové spreje, toaletné mydlá, peny na holenie, krémy na holenie, prípravky na ošetrovanie pleti pred holením a po holení, balzamy po holení, prostriedky proti poteniu a dezodoranty na osobné použitie, zmesi voňavých látok, masážne oleje, éterické oleje na osobné použitie, kolínske vody, pleťové vody po holení, šampóny na telo a vlasy, nemedicínálne balzamy na pery, objem zvyšujúce vlasové spreje, opaľovacie gély a zvlhčovacie pokožky na uzatvorenie pórov pleti.

- (730) **Gabrielle Studio, Inc.**, 550 Seventh Avenue, New York, New York 10018, US;

- (210) 1394-97
 (220) 21.05.1997
 (511) 3
 (540)

DONNA KARAN
 NEW YORK

- (510) 3 - Parfúmy, toaletné vody, krémy na pleť, telové krémy, krémy proti vráskam, krémy na regeneráciu pokožky, očné krémy, telové pleťové vody, telové oleje, kondicionéry na pery, pleťové vody na udržanie rovnováhy pokožky, regulátory mastnoty pleti, prípravky na spevnenie pokožky, prípravky na zakrytie chýb pokožky, pleťové tonery, telové tonery, prostriedky na čistenie pleti, prostriedky na čistenie tela, peeling na tvár, peeling na telo, telové a vlasové

vé šampóny a kondicionéry v jednom, odstraňovače mejkapu, pleťové masky, telové masky, osviežovače pokožky, vlasové šampóny, vlasové kondicionéry, spreje na vlasy, peny na vlasy, gély na vlasy, zvlhčujúce prostriedky, prostriedky na revitalizáciu vlasov, telové ochranné prípravky proti slnku, pleťové ochranné prípravky proti slnku, ochranné prípravky proti slnku na pery, ochranné prípravky proti slnku na vlasy, prípravky na samozhnednutie pokožky, prostriedky na upokojenie pleti po opaľovaní, základný mejkap, rúže, lesky na pery, očné linky, očné tiene, maskara, korektory tónovania pokožky, pleťové púdre, telové púdre, prostriedky na opaľovanie, prostriedky na dočisťovanie pleti, ceruzky na obočie, kozmetické ceruzky, červeň na tvár, laky na nechty, vrchné laky na nechty, podkladové laky na nechty, rýchloschnúce vrchné laky, kondicionéry na nechty, spevňovače na nechty, odlakovače, prostriedky na korekciu vrások, zvlhčovacie krémy na kožu okolo nechtov, prípravky na odstránenie zvlhčovacích krémov na kožu okolo nechtov, prípravky na bielenie nechtov, toaletné vody, parfumované telové pleťové vody, parfumované telové krémy, prášky do kúpeľa, oleje do kúpeľa, čistiace pleťové vody, čistiace gély, púdre, olejové spreje, mydlá, peny na holenie, prípravky na ošetrovanie pleti pred holením a po holení, balzamy po holení, prostriedky proti poteniu a dezodoranty na osobné použitie, zmesi voňavých látok, masáže oleje, éterické oleje na osobné použitie.

(730) **Gabrielle Studio, Inc.**, 550 Seventh Avenue, New York, New York 10018, US;

(210) 1399-97
(220) 22.05.1997
(511) 10
(540)



(510) 10 - Prístroje a nástroje chirurgické, lekárske, najmä stetoskopy, prístroje a nástroje zubárske a zverolekárske; umelé končatiny, umelé oči a zubné protézy.

(730) **Minnesota Mining and Manufacturing Company**, St. Paul, Minnesota 55133-3427, US;

(210) 1462-97
(220) 26.05.1997
(591) zelená, červená, čierna
(511) 19, 37
(540)



(510) 19 - Nekomové stavebné materiály.

37 - Stavebníctvo, montážne a inštaláčne služby.

(730) **Tophaus, spol. s r. o.**, Stummerova 41, 955 01 Topoľčany, SK;

(210) 1489-97
(220) 06.06.1997
(511) 12, 28, 37

(540) **AGGRESSOR**

(510) 12 - Bicykle a ich súčasti, náhradné diely na bicykle; batožinové nosiče na vozidlá, najmä na bicykle; galusky na bicykle; napínače na spice kolesa, obruče na kolesá; ochranné siete na dámske bicykle, poťahy na sedadlá bicyklov; opravárenské náradie na opravu bicyklov patriace do tejto triedy; pumpy, smerovky, zrkadlá, zvončeky na bicykle; stojany na bicykle.

28 - Stacionárne, stojanové bicykle na cvičenie; valce na bicykle na cvičenie.

37 - Montáž, inštalácia, opravy, údržba a servis výrobkov uvedených v triedach 12 a 25 tohto zoznamu.

(730) **MEDEIA, spol. s r. o.**, Cintorínska 4, 010 04 Žilina-Bánová, SK;

(210) 1506-97
(220) 02.06.1997
(511) 4

(540) **PROTEC**

(510) 4 - Priemyselné oleje a tuky; lubrikanty; mazacie oleje a tuky; palivá; nechemické aditíva do palív, mazadiel a olejov; zmesi na pohlcovanie prachu; prevodové oleje, transmisné oleje.

(730) **CASTROL LIMITED**, Burmah Castrol House, Pipers Way, Swindon, Wiltshire SN3 1RE, GB;

(210) 1512-97
(220) 02.06.1997
(511) 5

(540) **GLUCOTROL XL**

(510) 5 - Farmaceutické, zverolekárske a zdravotnícke prípravky, dietetické látky prispôsobené na lekárske účely, potrava pre dojčatá, najmä antidiabetické prípravky, náplasti, obvazový materiál; hmoty na plombovanie zubov a zubné vosky; dezinfekčné prípravky, prípravky na ničenie hmyzu.

(730) **Pfizer Inc.**, spoločnosť štátu Delaware, 235 East 42nd Street, New York, New York 10017, US;

(210) 1513-97
(220) 02.06.1997
(511) 1, 5

(540) **INDERMIL**

(510) 1 - Lepidlá, spojivá a tmely na priemyselné účely s výnimkou lepidiel, spojiv a tmelov na kancelárske použitie a pre domácnosť.

5 - Lepidlá, spojivá a tmely na tkanivá, všetky používané ako spojovací materiál na chirurgické a lekárske účely.

(730) **LOCTITE CORPORATION**, a Delaware corporation, Hartford Square North 10 Columbus Boulevard, Hartford, Connecticut 06106, US;

(210) 1521-97
(220) 04.06.1997
(511) 29, 30
(540)



(510) 29 - Mliečne výrobky vrátane fermentovaných, najmä tvarohy a tvarohové dezerty vrátane pien, mliečne dezerty vrátane šľahaných, ochutené mlieka a mliečne kokteily, ochutené maslá a nátierky, ochutené tavené syry.

30 - Zmrzlina, pudingy, mliečna ryža.

(730) **FRUJO, a. s.**, 691 53 Tvrdonice, CZ;

(210) 1522-97
(220) 04.06.1997
(591) žltá, čierna
(511) 20
(540)



(510) 20 - Kuchynský sektorový nábytok.

(730) **Stehlo Slavomír**, Podzámska 7, 940 01 Nové Zámky, SK;

(210) 1523-97
(220) 04.06.1997
(511) 17
(540)

KURALON K-II

(510) 17 - Kaučuk, gutaperča, guma, azbest, sľuda a výrobky z týchto materiálov, ktoré nie sú zahnuté v iných triedach; plastové výlisky na použitie vo výrobe; plastové vlákna nie na textilné využitie; nite z plastických materiálov nie na textilné využitie; tesniace, vypchávkové a izolačné materiály z gumy alebo plastov; ohybné rúry s výnimkou kovových.

(730) **KURARAY Co., Ltd.**, 1621, Sakazu, Kurashiki City, Okayama, JP;

(210) 1528-97
(220) 05.06.1997
(511) 5

(540) **TIKOSYN**

(510) 5 - Farmaceutické, zverolekárske a zdravotnícke prípravky; dietetické látky prispôsobené na lekárske účely, potrava pre dojčatá; náplasti, obväzový materiál; hmoty na plombovanie zubov a zubné vosky; dezinfekčné prípravky; prípravky na ničenie hmyzu; fungicidy, herbicidy.

(730) **PFIZER Inc.**, 235 East 42nd Street, New York, New York 10017, US;

(210) 1529-97
(220) 05.06.1997
(511) 5

(540) **MONSALIC**

(510) 5 - Farmaceutické, zverolekárske a zdravotnícke prípravky; dietetické látky prispôsobené na lekárske účely, potrava pre dojčatá; náplasti, obväzový materiál; hmoty na plombovanie zubov a zubné vosky; dezinfekčné prípravky; prípravky na ničenie hmyzu; fungicidy, herbicidy.

(730) **SCHERING CORPORATION**, 2000 Galloping Hill Road, Kenilworth, New Jersey 07033-0530, US;

(210) 1531-97
(220) 05.06.1997
(511) 34

(540) **ARES**

(510) 34 - Tabak, tabakové výrobky, najmä cigarety; fajčiarske potreby, pokiaľ sú obsiahnuté v triede 34, zápalky.

(730) **Reemtsma Cigarettenfabriken Gesellschaft mit beschränkter Haftung**, Parkstrasse 51, 22605 Hamburg, DE;

(210) 1533-97
(220) 05.06.1997
(511) 5

(540) **ALLEGRA**

(510) 5 - Protihistamínové/dekongestačné farmaceutické prípravky s výnimkou použitia na liečenie očí.

(730) **Merrell Pharmaceuticals, Inc. Corporation of Delaware**, 2110 East Galbraith Road, Cincinnati, Ohio, US;

(210) 1537-97
(220) 05.06.1997
(591) zlatá, biela, čierna, modrá, okrová, hnedá
(511) 35

(540)



(510) 35 - Reklamná činnosť, obchodný manažment, riadenie, obchodná správa, administratívne práce.

(730) **REKLAMA A MARKETING, s. r. o.**, Kutuzovova 17, 831 03 Bratislava, SK;

(210) 1538-97

(220) 05.06.1997

(591) biela, ružová, červená, zlatá

(511) 35

(540)



(510) 35 - Reklamná činnosť, obchodný manažment, riadenie, obchodná správa, administratívne práce.

(730) **REKLAMA A MARKETING, s. r. o.**, Kutuzovova 17, 831 03 Bratislava, SK;

(210) 1547-97

(220) 06.06.1997

(511) 36, 42

(540) **SIAM**

(510) 36 - Poistenie: finančné, peňažné a záležitosti týkajúce sa nehnuteľností.

42 - Reštauračné a hotelové služby, krátkodobé nočľahy, hotelový booking, lekárske služby, nočľahné služby, zvlášť pre cestujúcich.

(730) **MAPFRE ASISTENCIA COMPAÑIA INTERNACIONAL DE SEGUROS Y REASEGUROS, S. A.**, Ctra. de Pozuelo de Alarcón a Majadahonda s/n, Majadahonda, Madrid, ES;

(210) 1548-97

(220) 06.06.1997

(511) 33

(540)



(510) 33 - Whisky.

(730) **SOLIDMARKET LTD.**, Unit 18, Mill Mall, Wickham's Cay, Road Town, Tortola, VG;

(210) 1607-97

(220) 12.06.1997

(511) 3

(540) **GLACIAL MARINE MUD**

(510) 3 - Bieliace prípravky a iné pracie prostriedky, prípravky na čistenie, leštenie, odmasťovanie a brúsenie, mydlá, voňavkárské výrobky, éterické oleje, vodičky na vlasy, zubné pasty, kozmetika.

(730) **NU SKIN INTERNATIONAL, INC.**, One Nu Skin Plaza 75 West Center, Provo, Utah 84601, US;

(210) 1608-97

(220) 12.06.1997

(511) 3

(540) **DERMATIC EFFECTS**

(510) 3 - Bieliace prípravky a iné pracie prostriedky, prípravky na čistenie, leštenie, odmasťovanie a brúsenie, mydlá, voňavkárské výrobky, éterické oleje, vodičky na vlasy, zubné pasty, kozmetika.

(730) **NU SKIN INTERNATIONAL, INC.**, One Nu Skin Plaza 75 West Center, Provo, Utah 84601, US;

(210) 1609-97

(220) 12.06.1997

(511) 3

(540) **NUTRIOL**

(510) 3 - Bieliace prípravky a iné pracie prostriedky, prípravky na čistenie, leštenie, odmasťovanie a brúsenie, mydlá, voňavkárské výrobky, éterické oleje, vodičky na vlasy, zubné pasty, kozmetika.

(730) **NU SKIN INTERNATIONAL, INC.**, One Nu Skin Plaza 75 West Center, Provo, Utah 84601, US;

(210) 1610-97

(220) 12.06.1997

(511) 3

(540) **CELLTRESX**

(510) 3 - Bieliace prípravky a iné pracie prostriedky, prípravky na čistenie, leštenie, odmasťovanie a brúsenie, mydlá, voňavkárské výrobky, éterické oleje, vodičky na vlasy, zubné pasty, kozmetika.

(730) **NU SKIN INTERNATIONAL, INC.**, One Nu Skin Plaza 75 West Center, Provo, Utah 84601, US;

(210) 1611-97

(220) 12.06.1997

(511) 3

(540) **CEREGEN**

(510) 3 - Bieliace prípravky a iné pracie prostriedky, prípravky na čistenie, leštenie, odmasťovanie a brúsenie, mydlá, voňavkárské výrobky, éterické oleje, vodičky na vlasy, zubné pasty, kozmetika.

(730) **NU SKIN INTERNATIONAL, INC.**, One Nu Skin Plaza 75 West Center, Provo, Utah 84601, US;

(210) 1612-97
(220) 12.06.1997
(511) 3

(540) **DESERT BREEZE**

(510) 3 - Bieliace prípravky a iné pracie prostriedky, prípravky na čistenie, leštenie, odmasťovanie a brúsenie, mydlá, voňavkárské výrobky, éterické oleje, vodičky na vlasy, zubné pasty, kozmetika.

(730) **NU SKIN INTERNATIONAL, INC.**, One Nu Skin Plaza 75 West Center, Provo, Utah 84601, US;

(210) 1613-97
(220) 12.06.1997
(511) 3

(540) **HYLATREX**

(510) 3 - Bieliace prípravky a iné pracie prostriedky, prípravky na čistenie, leštenie, odmasťovanie a brúsenie, mydlá, voňavkárské výrobky, éterické oleje, vodičky na vlasy, zubné pasty, kozmetika.

(730) **NU SKIN INTERNATIONAL, INC.**, One Nu Skin Plaza 75 West Center, Provo, Utah 84601, US;

(210) 1614-97
(220) 12.06.1997
(511) 3

(540) **JUNGAMALS**

(510) 3 - Bieliace prípravky a iné pracie prostriedky, prípravky na čistenie, leštenie, odmasťovanie a brúsenie, mydlá, voňavkárské výrobky, éterické oleje, vodičky na vlasy, zubné pasty, kozmetika.

(730) **NU SKIN INTERNATIONAL, INC.**, One Nu Skin Plaza 75 West Center, Provo, Utah 84601, US;

(210) 1616-97
(220) 12.06.1997
(511) 3

(540) **EVERGLIDE**

(510) 3 - Bieliace prípravky a iné pracie prostriedky, prípravky na čistenie, leštenie, odmasťovanie a brúsenie, mydlá, voňavkárské výrobky, éterické oleje, vodičky na vlasy, zubné pasty, kozmetika.

(730) **NU SKIN INTERNATIONAL, INC.**, One Nu Skin Plaza 75 West Center, Provo, Utah 84601, US;

(210) 1617-97
(220) 12.06.1997
(511) 3

(540) **POLISHING BAR**

(510) 3 - Bieliace prípravky a iné pracie prostriedky, prípravky na čistenie, leštenie, odmasťovanie a brúsenie, mydlá, voňavkárské výrobky, éterické oleje, vodičky na vlasy, zubné pasty, kozmetika.

(730) **NU SKIN INTERNATIONAL, INC.**, One Nu Skin Plaza 75 West Center, Provo, Utah 84601, US;

(210) 1618-97
(220) 12.06.1997
(511) 3

(540) **HAIR FITNESS**

(510) 3 - Bieliace prípravky a iné pracie prostriedky, prípravky na čistenie, leštenie, odmasťovanie a brúsenie, mydlá, voňavkárské výrobky, éterické oleje, vodičky na vlasy, zubné pasty, kozmetika.

(730) **NU SKIN INTERNATIONAL, INC.**, One Nu Skin Plaza 75 West Center, Provo, Utah 84601, US;

(210) 1619-97
(220) 12.06.1997
(511) 3

(540) **SUNRIGHT**

(510) 3 - Bieliace prípravky a iné pracie prostriedky, prípravky na čistenie, leštenie, odmasťovanie a brúsenie, mydlá, voňavkárské výrobky, éterické oleje, vodičky na vlasy, zubné pasty, kozmetika.

(730) **NU SKIN INTERNATIONAL, INC.**, One Nu Skin Plaza 75 West Center, Provo, Utah 84601, US;

(210) 1620-97
(220) 12.06.1997
(511) 3

(540) **SAFIRO**

(510) 3 - Bieliace prípravky a iné pracie prostriedky, prípravky na čistenie, leštenie, odmasťovanie a brúsenie, mydlá, voňavkárské výrobky, éterické oleje, vodičky na vlasy, zubné pasty, kozmetika.

(730) **NU SKIN INTERNATIONAL, INC.**, One Nu Skin Plaza 75 West Center, Provo, Utah 84601, US;

(210) 1621-97
(220) 12.06.1997
(511) 3

(540) **EPOCH**

(510) 3 - Bieliace prípravky a iné pracie prostriedky, prípravky na čistenie, leštenie, odmasťovanie a brúsenie, mydlá, voňavkárské výrobky, éterické oleje, vodičky na vlasy, zubné pasty, kozmetika.

(730) **NU SKIN INTERNATIONAL, INC.**, One Nu Skin Plaza 75 West Center, Provo, Utah 84601, US;

(210) 1622-97
(220) 12.06.1997
(511) 3

(540) **FIREWALKER**

(510) 3 - Bieliace prípravky a iné pracie prostriedky, prípravky na čistenie, leštenie, odmasťovanie a brúsenie, mydlá, voňavkárské výrobky, éterické oleje, vodičky na vlasy, zubné pasty, kozmetika.

(730) **NU SKIN INTERNATIONAL, INC.**, One Nu Skin Plaza 75 West Center, Provo, Utah 84601, US;

(210) 1623-97
(220) 12.06.1997
(511) 3

(540) **CITRISOMES**

(510) 3 - Bieliace prípravky a iné pracie prostriedky, prípravky na čistenie, leštenie, odmasťovanie a brúsenie, mydlá, voňavkárské výrobky, éterické oleje, vodičky na vlasy, zubné pasty, kozmetika.

(730) **NU SKIN INTERNATIONAL, INC.**, One Nu Skin Plaza 75 West Center, Provo, Utah 84601, US;

(210) 1624-97
(220) 12.06.1997
(511) 3

(540) **GLACIAL THERAPY**

(510) 3 - Bieliace prípravky a iné pracie prostriedky, prípravky na čistenie, leštenie, odmasťovanie a brúsenie, mydlá, voňavkárské výrobky, éterické oleje, vodičky na vlasy, zubné pasty, kozmetika.

(730) **NU SKIN INTERNATIONAL, INC.**, One Nu Skin Plaza 75 West Center, Provo, Utah 84601, US;

(210) 1626-97
(220) 12.06.1997
(511) 33

(540) **CINZANO FRESCO**

(510) 33 - Vína, liehoviny a likéry.

(730) **Francesco Cinzano & C.ia S. p. A.**, Via Principessa Felicita di Savoia n. 8/12, 10131 Torino, IT;

(210) 1627-97
(220) 12.06.1997
(591) oranžová, tmavogaštanovohnedá
(511) 16
(540)



(510) 16 - Papier, výrobky z papiera, škatule, baliace tašky a obaly, kartón, kartónové tašky a obaly, papier-nický tovar, knihy, kalendáre, diáre, hracie karty.

(730) **HERMES INTERNATIONAL, Société en com-mandite par actions**, 24, rue du Faubourg Saint Honoré, 75008 Paris, FR;

(210) 1628-97
(220) 12.06.1997
(511) 3
(540)



(510) 3 - Bieliace prípravky a iné pracie prostriedky, prípravky na čistenie, leštenie, odmasťovanie a brúsenie, mydlá, voňavkárské výrobky, éterické oleje, vodičky na vlasy, zubné pasty, kozmetika.

(730) **NU SKIN INTERNATIONAL, INC.**, One Nu Skin Plaza 75 West Center, Provo, Utah 84601, US;

(210) 1629-97
(220) 12.06.1997
(511) 3
(540)



(510) 3 - Bieliace prípravky a iné pracie prostriedky, prípravky na čistenie, leštenie, odmasťovanie a brúsenie, mydlá, voňavkárské výrobky, éterické oleje, vodičky na vlasy, zubné pasty, kozmetika.

(730) **NU SKIN INTERNATIONAL, INC.**, One Nu Skin Plaza 75 West Center, Provo, Utah 84601, US;

(210) 1630-97
(220) 12.06.1997
(511) 3
(540)



(510) 3 - Bieliace prípravky a iné pracie prostriedky, prípravky na čistenie, leštenie, odmasťovanie a brúsenie, mydlá, voňavkárské výrobky, éterické oleje, vodičky na vlasy, zubné pasty, kozmetika.

(730) **NU SKIN INTERNATIONAL, INC.**, One Nu Skin Plaza 75 West Center, Provo, Utah 84601, US;

(210) 1631-97
(220) 12.06.1997
(511) 3
(540)

(510) 3 - Bieliace prípravky a iné pracie prostriedky, prípravky na čistenie, leštenie, odmasťovanie a brúsenie, mydlá, voňavkárské výrobky, éterické oleje, vodičky na vlasy, zubné pasty, kozmetika.

(730) **NU SKIN INTERNATIONAL, INC.**, One Nu Skin Plaza 75 West Center, Provo, Utah 84601, US;

(210) 1633-97
(220) 12.06.1997
(511) 5

(540) **LIFEPAK**

(510) 5 - Výrobky farmaceutické, zverolekárske a zdravotnícke, výrobky dietetické na lekárske účely, potraviny pre deti, náplasti, obväzový materiál, hmoty na plombovanie zubov a na zubné odtlačky, dezinfekčné prostriedky, prostriedky na ničenie buriny a na hubenie živočíšnych škodcov, fungicidy, herbicidy, insekticidy.

(730) **NU SKIN INTERNATIONAL, INC.**, One Nu Skin Plaza 75 West Center, Provo, Utah 84601, US;

(210) 1634-97
(220) 12.06.1997
(511) 5

(540) **FIBRENET**

(510) 5 - Výrobky farmaceutické, zverolekárske a zdravotnícke, výrobky dietetické na lekárske účely, potraviny pre deti, náplasti, obväzový materiál, hmoty na plombovanie zubov a na zubné odtlačky, dezinfekčné prostriedky, prostriedky na ničenie buriny a na hubenie živočíšnych škodcov, fungicidy, herbicidy, insekticidy.

(730) **NU SKIN INTERNATIONAL, INC.**, One Nu Skin Plaza 75 West Center, Provo, Utah 84601, US;

(210) 1635-97
(220) 12.06.1997
(511) 5

(540) **APPEAL**

(510) 5 - Výrobky farmaceutické, zverolekárske a zdravotnícke, výrobky dietetické na lekárske účely, po-

traviny pre deti, náplasti, obväzový materiál, hmoty na plombovanie zubov a na zubné odtlačky, dezinfekčné prostriedky, prostriedky na ničenie buriny a na hubenie živočíšnych škodcov, fungicidy, herbicidy, insekticidy.

(730) **NU SKIN INTERNATIONAL, INC.**, One Nu Skin Plaza 75 West Center, Provo, Utah 84601, US;

(210) 1636-97
(220) 12.06.1997
(511) 5, 41

(540) **HEALTHTRIM**

(510) 5 - Výrobky farmaceutické, zverolekárske a zdravotnícke, výrobky dietetické na lekárske účely, potraviny pre deti, náplasti, obväzový materiál, hmoty na plombovanie zubov a na zubné odtlačky, dezinfekčné prostriedky, prostriedky na ničenie buriny a na hubenie živočíšnych škodcov, fungicidy, herbicidy, insekticidy.

41- Výchovná a zábavná činnosť, nakladateľstvo, vydavateľstvo.

(730) **NU SKIN INTERNATIONAL, INC.**, One Nu Skin Plaza 75 West Center, Provo, Utah 84601, US;

(210) 1637-97
(220) 12.06.1997
(511) 36, 41
(540)



(510) 36 - Poisťovníctvo a peňažníctvo.
41 - Výchovná a zábavná činnosť, nakladateľstvo, vydavateľstvo.

(730) **NU SKIN INTERNATIONAL, INC.**, One Nu Skin Plaza 75 West Center, Provo, Utah 84601, US;

(210) 1638-97
(220) 12.06.1997
(511) 36, 41

(540) **FORCE FOR GOOD**

(510) 36 - Poisťovníctvo a peňažníctvo.
41 - Výchovná a zábavná činnosť, nakladateľstvo, vydavateľstvo.

(730) **NU SKIN INTERNATIONAL, INC.**, One Nu Skin Plaza 75 West Center, Provo, Utah 84601, US;

(210) 1639-97
(220) 12.06.1997
(511) 3, 5, 10

(540) **METATONX**

(510) 3 - Bieliace prípravky a iné pracie prostriedky, prípravky na čistenie, leštenie, odmasťovanie a brúsenie, mydlá, voňavkárske výrobky, éterické oleje, vodičky na vlasy, zubné pasty, kozmetika.

5 - Výrobky farmaceutické, zverolekárske a zdravotnícke, výrobky dietetické na lekárske účely, potraviny pre deti, náplasti, obväzový materiál, hmoty na plombovanie zubov a na zubné odtlačky, dezinfekčné prostriedky, prostriedky na ničenie buriny a na hubenie živočíšnych škodcov, fungicídy, herbicídy, insekticídy.

10 - Prístroje a nástroje chirurgické, lekárske, zubolekárske a zverolekárske (vrátane umelých údov, očí a protéz).

(730) **NU SKIN INTERNATIONAL, INC.**, One Nu Skin Plaza 75 West Center, Provo, Utah 84601, US;

(210) 1641-97
(220) 12.06.1997
(511) 21

(540) **NU COLOUR**

(510) 21 - Kozmetické doplnky, najmä kefy, špongie a aplikátory ako podušky alebo tyčinky na líčenie.

(730) **NU SKIN INTERNATIONAL, INC.**, One Nu Skin Plaza 75 West Center, Provo, Utah 84601, US;

(210) 1642-97
(220) 12.06.1997
(511) 16

(540) **INTERIOR DESIGN**

(510) 16 - Tlačoviny, najmä časopisy, katalógy, brožúry, dosky, papierové tašky, plagáty, fotografie, darčekové škatuľky, vizitky, hlavičkové papiere, obálky, poznámkové bloky, prepravné štítky a adresové nálepky.

(730) **NU SKIN INTERNATIONAL, INC.**, One Nu Skin Plaza 75 West Center, Provo, Utah 84601, US;

(210) 1645-97
(220) 12.06.1997
(511) 30
(540)



(510) 30 - Trvanlivé a polotrvanlivé pečivo, cukrovinky.
(730) **Pečivárne Liptovský Hrádok, s. r. o.**, Liptovská Porúbka 347, 033 01 Liptovský Hrádok, SK;

(210) 1647-97
(220) 12.06.1997
(591) zelená
(511) 42
(540)



(510) 42 - Prechodné ubytovanie v kategórii penzión a hotel Garni.

(730) **Walach Janusz, Ing.**, Moskovská 5, 811 08 Bratislava, SK;

(210) 1649-97
(220) 13.06.1997
(511) 9, 42

(540) **EPRIS**

(510) 9 - Softvér.

42 - Vývoj softvéru, poskytovanie softvéru, poradenstvo v oblasti softvéru, programovanie.

(730) **PosAm Bratislava, spol. s r. o.**, Vajnorská 137, 831 04 Bratislava, SK;

(210) 1707-97
(220) 19.06.1997
(511) 16, 35, 40, 41
(540)



(510) 16 - Papier a výrobky z papiera, lepenky a kartonážne výrobky, tlačoviny, časopisy, noviny, brožúry, periodiká, knihy, plagáty, fotografie, obrazy, papierové obaly, plastické obaly, hracie karty, propagačné a reklamné materiály zahrnuté do triedy 16; reklamné tabule, panely a pútače z papiera, lepenky a kartonáže, knihársky tovar, papiernický tovar a písacie potreby, písacie stroje a kancelárske potreby okrem nábytku, albumy; tlač (rytina); obrazy (maľby) zarámované aj nezarámované; ceruzky; atlasy; skicáre; kalendáre; mapy; katalógy; spevníky; grafiky; obálky, zoznamy; formuláre; tlačivá; grafické reprodukcie; grafické zobrazenia; pohľadnice; publikácie; príručky; záložky do knih; prospekty; knihársky materiál; ročenky; kalendáre; oznámenia.

35 - Organizačné služby, vedenie obchodných záležitostí; obchodný manažment a podnikové poradenstvo; marketing, pomoc pri riadení obchodnej čin-

nosti; poradenstvo, služby v obchodnej činnosti; sprostredkovanie služieb a tovaru v predmete činnosti; organizovanie výstav na obchodné a reklamné účely; reklamné služby; zbieranie údajov do kartotéky; zoraďovanie údajov v kartotéke; vylepovanie plagátov; komerčná informačná kancelária; rozširovanie reklamných alebo inzertných oznamov; vydávanie a aktualizovanie reklamných materiálov; obchodný alebo podnikateľský prieskum; prenájom reklamných materiálov; uverejňovanie reklamných textov; reklama; rozhlasová reklama; televízna reklama; reklamná agentúra; hospodárske (ekonomické) predpovede; organizovanie výstav (komerčných alebo reklamných); obchodné alebo podnikateľské informácie; prieskum verejnej mienky; prenájom reklamných priestorov; prenájom reklamných plôch; spracovanie textov.

40 - Knihárstvo.

41 - Korešpondenčné kurzy; zverejňovanie textov okrem reklamných; vydávanie textov s výnimkou reklamných alebo náborových; školenia; vydavateľstvo; vydávanie kníh, tačovín, brožúr, časopisov, katalógov a prospektov; prenájom rozhlasových a televíznych prijímačov; výroba rozhlasových a televíznych programov; organizovanie a vedenie kolokvií, konferencií, kongresov, seminárov a sympózií; organizovanie kultúrnych alebo vzdelávacích výstav.

(730) **INFODOM, spol. s r. o.**, Ľubovnianska 5, 851 07 Bratislava, SK;

(210) 1708-97

(220) 19.06.1997

(511) 16, 35, 40, 41

(540)



(510) 16 - Papier a výrobky z papiera, lepenky a kartónové výrobky, tlačoviny, časopisy, noviny, brožúry, periodiká, knihy, plagáty, fotografie, obrazy, papierové obaly, plastické obaly, hracie karty, propagačné a reklamné materiály zahrnuté do triedy 16; reklamné tabule, panely a pútače z papiera, lepenky a kartónáže, knihársky tovar, papiernický tovar a písacie potreby, písacie stroje a kancelárske potreby okrem nábytku, albumy; tlač (rytiny); obrazy (malby) zarámované aj nezarámované; ceruzky; atlasy; skicáre; kalendáre; mapy; katalógy; spevníky; grafiky; obálky, zoznamy; formuláre; tlačivá; grafické reprodukcie; grafické zobrazenia; pohľadnice; publikácie; príručky; záložky do kníh; prospekty; knihársky materiál; ročenky; kalendáre; oznámenia.

35 - Organizačné služby, vedenie obchodných záležitostí; obchodný manažment a podnikové poradenstvo; marketing, pomoc pri riadení obchodnej činnosti; poradenstvo, služby v obchodnej činnosti; sprostredkovanie služieb a tovaru v predmete činnosti; organizovanie výstav na obchodné a reklamné účely; reklamné služby; zbieranie údajov do kartotéky; zoraďovanie údajov v kartotéke; vylepovanie plagátov; komerčná informačná kancelária; rozširovanie reklamných alebo inzertných oznamov; vydávanie a aktualizovanie reklamných materiálov; obchodný alebo podnikateľský prieskum; prenájom reklamných materiálov; uverejňovanie reklamných textov; reklama; rozhlasová reklama; televízna reklama; reklamná agentúra; hospodárske (ekonomické) predpovede; organizovanie výstav (komerčných alebo reklamných); obchodné alebo podnikateľské informácie; prieskum verejnej mienky; prenájom reklamných priestorov; prenájom reklamných plôch; spracovanie textov.

40 - Knihárstvo.

41 - Korešpondenčné kurzy; zverejňovanie textov okrem reklamných; vydávanie textov s výnimkou reklamných alebo náborových; školenia; vydavateľstvo; vydávanie kníh, tačovín, brožúr, časopisov, katalógov a prospektov; prenájom rozhlasových a televíznych prijímačov; výroba rozhlasových a televíznych programov; organizovanie a vedenie kolokvií, konferencií, kongresov, seminárov a sympózií; organizovanie kultúrnych alebo vzdelávacích výstav.

(730) **INFODOM, spol. s r. o.**, Ľubovnianska 5, 851 07 Bratislava, SK;

(210) 1729-97

(220) 20.06.1997

(511) 16, 36

(540) **BANKWATCH**

(510) 16 - Brožúry, knihy, každoročné alebo periodické publikácie so správami o úverových sadzbách a súvisiacich finančných informáciách o bankovníctve vrátane domácich a medzinárodných bánk, bankových skupín, úverových združení a bankových systémov rôznych krajín.

36 - Služby v oblasti výskumu a konzultácií v súvislosti s úverovými sadzbami a finančnými informáciami týkajúcich sa bankovníctva vrátane domácich a medzinárodných bánk, bankových skupín, úverových združení a bankových systémov rôznych krajín.

(730) **Interavia AG**, Koningslaa 39, 1075 AB Amsterdam, NL;

(210) 1730-97

(220) 23.06.1997

(511) 5, 18, 24, 25, 35

(540) **ANRY**

- (510) 5 - Vata na lekárske účely, menštruačné vložky, obväzový materiál.
 18 - Aktovky, kufričky, cestovné tašky, kľúčanky, kufre kožené a potiahnuté kožou, obaly na dáždniky, puzdrá a obaly na mobilné telefóny, peňaženky, vaky pre turistov.
 24 - Textilie, technické textilie, tkaniny.
 25 - Čiapky, klobúky.
 35 - Sprostredkovateľská činnosť v oblasti nákupu a predaja s uvedenými tovarmi.
- (730) **ANRY, Global s. r. o.**, Blumentalská 10, 811 07 Bratislava, SK;

(210) 1731-97
 (220) 23.06.1997
 (511) 5, 18, 24, 25, 35
 (540)



- (510) 5 - Vata na lekárske účely, menštruačné vložky, obväzový materiál.
 18 - Aktovky, kufričky, cestovné tašky, kľúčanky, kufre kožené a potiahnuté kožou, obaly na dáždniky, puzdrá a obaly na mobilné telefóny, peňaženky, vaky pre turistov.
 24 - Textilie, technické textilie, tkaniny.
 25 - Čiapky, klobúky.
 35 - Sprostredkovateľská činnosť v oblasti nákupu a predaja s uvedenými tovarmi.
- (730) **ANRY, Global s. r. o.**, Blumentalská 10, 811 07 Bratislava, SK;

(210) 1732-97
 (220) 23.06.1997
 (511) 35, 39, 42
 (540)



- (510) 35 - Propagačná činnosť v oblasti cestovného ruchu a liečebných pobytov; zabezpečovanie propagačnej korešpondencie a publikácií; zabezpečovanie a rozširovanie reklamného materiálu vrátane reklamných publikácií a nosičov zvukových a obrazových publikácií, ako magnetofónových kaziet, videokaziet a kompaktných diskov; reklamná inzercia.
 39 - Služby cestovnej kancelárie v oblasti dopravy; organizovanie turistického ruchu pre tuzemsko i zahraničie vrátane služieb sprievodcovských a tlmočnických; organizovanie liečebných pobytov; služby

spojené so zaoštarávaním zájazdov, exkurzií a výletov vrátane zabezpečovania leteckej, lodnej, železničnej a autobusovej dopravy; zabezpečovanie cestovných lístkov a leteniek, miesteniek a vstupeňiek.

42 - Služby ubytovacie a stravovacie; zabezpečovanie účelových liečebných, športových a výučbových pobytov, sympózií a konferencií; poradenská činnosť v oblasti cestovného ruchu; konzultačná činnosť v oblasti turistického výstroja a vybavenia.

- (730) **Grulich Radovan**, Karasova 6, 757 01 Valašské Meziříčí, CZ;

(210) 1733-97
 (220) 23.06.1997
 (310) 75/217.953
 (320) 24.12.1996
 (330) US
 (511) 3

(540) **ANTICIPATE**

- (510) 3 - Mydlá, kozmetické a toaletné prípravky, najmä kolínske vody, parfúmy, sprchové gély, kúpeľové gély, telové vody, púdre.
- (730) **Amway Corporation**, spoločnosť podľa zákonov štátu Michigan, 7575 Fulton Street, East, Ada, Michigan 49355-0001, US;

(210) 1734-97
 (220) 23.06.1997
 (310) 75/281.006
 (320) 25.04.1997
 (330) US
 (511) 3

(540) **WISTFUL**

- (510) 3 - Mydlá, kozmetické a toaletné prípravky, najmä kolínske vody, parfúmy, sprchové gély, kúpeľové gély, telové vody, púdre.
- (730) **Amway Corporation**, spoločnosť podľa zákonov štátu Michigan, 7575 Fulton Street, East, Ada, Michigan 49355-0001, US;

(210) 1736-97
 (220) 23.06.1997
 (511) 20
 (540)



- (510) 20 - Nábytok, kancelársky nábytok, kovový nábytok, školský nábytok, stoličky, lavice, pulty, lavičky, ležadlá, vitríny, zrkadlá, divány, pohovky, kreslá, obrazové rámy, vešiakové háčiky, stojany na kvety, novinové stojany.

(730) MOBILIER, v. o. s., Sládkovičova 10, 921 01 Piešťany, SK;

(210) 1737-97
(220) 23.06.1997
(511) 33
(540)



(510) 33 - Vína.
(730) VÍNO NITRA, spol. s r. o., Vinárska 1, 951 41 Lužianky, SK;

(210) 1738-97
(220) 23.06.1997
(511) 33
(540)



(510) 33 - Vína.
(730) VÍNO NITRA, spol. s r. o., Vinárska 1, 951 41 Lužianky, SK;

(210) 1739-97
(220) 23.06.1997
(511) 33
(540)



(510) 33 - Vína.
(730) VÍNO NITRA, spol. s r. o., Vinárska 1, 951 41 Lužianky, SK;

(210) 1740-97
(220) 23.06.1997
(511) 33
(540) NITRIANSKE KNIEŽA
(510) 33 - Vína.
(730) VÍNO NITRA, spol. s r. o., Vinárska 1, 951 41 Lužianky, SK;

(210) 1741-97
(220) 23.06.1997
(511) 33
(540) NITRIA
(510) 33 - Vína.
(730) VÍNO NITRA, spol. s r. o., Vinárska 1, 951 41 Lužianky, SK;

(210) 1744-97
(220) 23.06.1997
(511) 33
(540) VENUŠINO ČARO
(510) 33 - Vína.
(730) VÍNO NITRA, spol. s r. o., Vinárska 1, 951 41 Lužianky, SK;

(210) 1748-97
(220) 23.06.1997
(511) 32
(540) LUPKA
(510) 32 - Nealkoholické nápoje.
(730) VÍNO NITRA, spol. s r. o., Vinárska 1, 951 41 Lužianky, SK;

(210) 1844-97
(220) 03.07.1997
(511) 7, 9, 30, 32
(540) DROP SHOP
(510) 7 - Stroje na výrobu a spracovanie potravinárskych výrobkov uvedených v tr. 30.
9 - Prístroje na distribúciu a automatický výdaj potravinárskych výrobkov uvedených v triede 30, napríklad mincové automaty na žuvačky alebo bonbóny, prístroje na výrobu a spracovanie potravinárskych výrobkov uvedených v triede 30.
30 - Trvanlivé pečivo, čokoláda, čokoládové a nečokoládové cukrovinky, bonbóny, žuvačky.
32 - Nápojové zmesi a prášky.
(730) WS TELESHP INTERNATIONAL, spol. s r. o., Perunská 2, 695 01 Hodonín, CZ;

(210) 1909-97
(220) 07.07.1997
(511) 9

(540) **QSS-MICRO**

(510) 9 - Fotografické, kinematografické, optické, meracie a kontrolné prístroje a nástroje vrátane prístrojov na automatické vyvíjanie fotografického filmu a výrobu fotografií, stroje, prístroje a nástroje na dokončovanie fotografických prác, súčasti a príslušenstvo na všetky uvedené tovary zaradené do tejto triedy.

(730) **NORITSU KOKI CO., LTD.**, 579-1, Umehara, Wakayama-Shi, Wakayama-Ken, JP;

(210) 1915-97
(220) 08.07.1997
(511) 5

(540) **BLOPRESS**

(510) 5 - Farmaceutické prípravky a substancie na ľudské použitie.

(730) **TAKEDA CHEMICAL INDUSTRIES, LTD.**, 1-1, Doshomachi 4-chome, Chuo-ku, Osaka, JP;

(210) 1916-97
(220) 09.07.1997
(511) 9

(540) **SAMSONITE**

(510) 9 - Prístroje a nástroje vedecké, navigačné, zeme-meračské, elektrické (vrátane na bezdrôtovú telegrafiu), fotografické, kinematografické, optické, signalizačné, kontrolné, záchranné, vzdelávacie, prístroje a nástroje na meranie a váženie; prístroje na nahrávanie, prenos a reprodukciu zvuku alebo obrazu; magnetické nosiče údajov, záznamové disky; predajné automaty a mechanizmy prístrojov uvádzaných do činnosti vhadením mince; registračné pokladnice, počítaacie stroje, zariadenia na spracovanie údajov a počítače; hasiace prístroje; puzdrá na kamery, videoprístroje, audioprístroje a telefónne prístroje.

(730) **Samsonite Corporation**, 11200 East Forty-Fifth Avenue, Denver, Colorado 80239-3018, US;

(210) 1917-97
(220) 09.07.1997
(511) 9, 18
(540)



(510) 9 - Prístroje a nástroje vedecké, navigačné, zeme-meračské, elektrické (vrátane na bezdrôtovú telegrafiu), fotografické, kinematografické, optické, signalizačné, kontrolné, záchranné, vzdelávacie, prístroje a nástroje na meranie a váženie; prístroje na nahrávanie, prenos a reprodukciu zvuku alebo obrazu; magnetické nosiče údajov, záznamové disky; predajné automaty a mechanizmy prístrojov

uvádzaných do činnosti vhadením mince; registračné pokladnice, počítaacie stroje, zariadenia na spracovanie údajov a počítače; hasiace prístroje; puzdrá na kamery, videoprístroje, audioprístroje a telefónne prístroje.

18 - Usne, koženky a výrobky z týchto materiálov nezahrnuté v iných triedach; koža; surové kože; tašky, kufríky, kufré, vaky, cestovné tašky a batožina všetkých druhov; dáždniky, slnečníky a palice; biče, postroje na kone a sedlárske výrobky.

(730) **Samsonite Corporation**, 11200 East Forty-Fifth Avenue, Denver, Colorado 80239-3018, US;

(210) 1918-97
(220) 09.07.1997
(591) modrá
(511) 16, 37, 39, 41, 42
(540)



(510) 16 - Papier, kartón, lepenka.
37 - Stavebníctvo, opravy, montážne a inštalačné služby.
39 - Preprava.
41 - Vzdelávanie.
42 - Poskytovanie stravy, ubytovanie.

(730) **Severoslovenské celulóžky a papierne, a. s.**, Bystrická cesta 13, 034 17 Ružomberok, SK;

(210) 1924-97
(220) 09.07.1997
(511) 29, 30

(540) **KID KÚZELNÍK**

(510) 29 - Mäso; ryby; šunka; hydina; zverina; lahôdky. Zavárané, sušené a tepelne spracované ovocie a zelenina, džemy, marmelády, rôsoly, ovocné zaváraniny, ovocné pretlaky; polievky. Konzervovaná potrava obsahujúca čiastočne alebo výlučne mäso, ryby, šunku, hydínu, zverinu alebo lahôdky. Zavárané, sušené a tepelne spracované, mrazené alebo konzervované hotové jedlá obsahujúce čiastočne alebo výlučne mäso, ryby, šunku, hydínu, zverinu alebo lahôdky. Sladké alebo slané predjedlá tvorené zemiakmi, s príchutou alebo nechutené; malé porcie tepelne spracovaného bravčového mäsa, ako predjedlo. Mlieko, práškové mlieko, ochutené zahustené mlieko a šľahané mlieko. Mliečne výrobky; mliečne dezerty, jogurty, tekuté jogurty, peny, krémy, smotana, smotanové dezerty, čerstvá smotana, maslo, natieracie syry, syry, zrejúce syry, syry zrejúce vo formách, čerstvé syry, syry v slanom náleve, tvaroh, nápoje obsahujúce prevažne mlieko alebo

mliečne výrobky. Mrazené mliečne výrobky, fermentované mliečne výrobky. Jedlé oleje, olivový olej a jedlé tuky.

30 - Káva, čaj, kakao, čokoláda, cukor, ryža, tapioka. Múka, pirohy (sladké alebo slané), pizza, koláčiky (sladké alebo slané). Cestoviny (obyčajné alebo ochutené a/alebo plnené), výrobky z obilia, raňajkové obilninové výrobky. Polotovary obsahujúce čiastočne alebo úplne cestoviny. Hotové jedlá obsahujúce čiastočne alebo úplne cesto. Chlieb, sucháre. Sušienky (sladké alebo slané), oblátky, vafle, zákusky, koláčiky, keksy, jemné pečivo; všetky uvedené tovary buď ako neochutené, natreté, poliate alebo posypané, plnené a/alebo ochutené. Slané a sladké predjedlá tvorené sušienkami, jemným pečivom, cestom, jemným šľahaným cestom. Cukrovinky. Zmrzliny, mrazené krémy. Med; soľ, horčica; ocot, omáčky ako chuťové prísady, sladké omáčky, omáčky na cestoviny; koreniny.

(730) **COMPAGNIE GERVAIS DANONE**, 126-130, rue Jules Guesde, 92300 Levallois-Perret, FR;

(210) 1927-97
(220) 09.07.1997
(511) 5
(540)



(510) 5 - Farmaceutické výrobky na urologické a gynekologické použitie.

(730) **Pharmacia & Upjohn AB**, S-112 87 Stockholm, SE;

(210) 1931-97
(220) 09.07.1997
(511) 16,35

(540) **Zdravie**

(510) 16 - Tlačoviny.
35 - Reklamná činnosť.

(730) **Spoločnosť 7 PLUS, s. r. o.**, Ružová dolina č. 27, 825 06 Bratislava, SK;

(210) 1932-97
(220) 09.07.1997
(511) 16, 35
(540)

Zdravie

(510) 16 - Tlačoviny.
35 - Reklamná činnosť.

(730) **Spoločnosť 7 PLUS, s. r. o.**, Ružová dolina č. 27, 825 06 Bratislava, SK;

(210) 1934-97
(220) 09.07.1997
(511) 16, 35
(540)

Vetštrné noviny
info

(510) 16 - Tlačoviny.
35 - Reklamná činnosť.

(730) **Spoločnosť 7 PLUS, s. r. o.**, Ružová dolina č. 27, 825 06 Bratislava, SK;

(210) 1937-97
(220) 09.07.1997
(511) 16, 35

(540) **Záhradkár**

(510) 16 - Tlačoviny.

35 - Reklamná činnosť. Organizovanie výstav na komerčné alebo reklamné účely.

(730) **Spoločnosť 7 PLUS, s. r. o.**, Ružová dolina č. 27, 825 06 Bratislava, SK;

(210) 1938-97
(220) 09.07.1997
(511) 16, 35
(540)

Záhradkár

(510) 16 - Tlačoviny.

35 - Reklamná činnosť. Organizovanie výstav na komerčné alebo reklamné účely.

(730) **Spoločnosť 7 PLUS, s. r. o.**, Ružová dolina č. 27, 825 06 Bratislava, SK;

(210) 1944-97
(220) 09.07.1997
(511) 16

(540) **MASTER**

(510) 16 - Kancelársky papier, písací papier, kopírovací a xerografický papier, faxový papier, tabelačný papier.

(730) **ASC OFFICE, spol. s r. o.**, Galvaniho 2/A, 821 04 Bratislava, SK;

(210) 1945-97
(220) 09.07.1997
(591) fialová, zelená, žltá, červená

(511) 9
(540)



(510) 9 - Elektrochemické články a batérie, primárne články, batériové články schopné dobíjania, primárne články neobsahujúce ortuť a batériové články neobsahujúce ortuť schopné dobíjania; nabíjačky akumulátorov a batérií.

(730) **PURE ENERGY BATTERY CORPORATION**, 5409 Eglinton Avenue West, Suite 204, Etobicoke Ontario M9C5K6, CA;

(210) 1946-97
(220) 09.07.1997
(591) žltá, fialová, zelená, červená
(511) 9
(540)



(510) 9 - Elektrochemické články a batérie, primárne články, batériové články schopné dobíjania, primárne články neobsahujúce ortuť a batériové články neobsahujúce ortuť schopné dobíjania; nabíjačky akumulátorov a batérií.

(730) **PURE ENERGY BATTERY CORPORATION**, 5409 Eglinton Avenue West, Suite 204, Etobicoke Ontario M9C5K6, CA;

(210) 1947-97
(220) 09.07.1997
(511) 1, 5

(540) **ORTIVA**

(510) 1 - Chemické látky na použitie v poľnohospodárstve, v záhradníctve a v lesníctve; prírodné a priemyselné hnojivá; prípravky na reguláciu rastu rastlín; moridlá na semená.

5 - Pesticídy, herbicídy, fungicídy, insekticídy, prípravky na ničenie škodcov.

(730) **ZENECA LIMITED**, 15 Stanhope Gate, London W1Y 6LN, GB;

(210) 1948-97
(220) 09.07.1997
(511) 1, 5

(540) **QUADRIS**

(510) 1 - Chemické látky na použitie v poľnohospodárstve, v záhradníctve a v lesníctve; prírodné a priemyselné hnojivá; prípravky na reguláciu rastu rastlín; moridlá na semená.

5 - Pesticídy, herbicídy, fungicídy, insekticídy, prípravky na ničenie škodcov.

(730) **ZENECA LIMITED**, 15 Stanhope Gate, London W1Y 6LN, GB;

(210) 1949-97
(220) 09.07.1997
(511) 1, 5

(540) **AMISTAR**

(510) 1 - Chemické látky na použitie v poľnohospodárstve, v záhradníctve a v lesníctve; prírodné a priemyselné hnojivá; prípravky na reguláciu rastu rastlín; moridlá na semená.

5 - Pesticídy, herbicídy, fungicídy, insekticídy, prípravky na ničenie škodcov.

(730) **ZENECA LIMITED**, 15 Stanhope Gate, London W1Y 6LN, GB;

(210) 2004-97
(220) 14.07.1997
(591) farebná
(511) 16
(540)



(510) 16 - Papiernický tovar, faxový a kopírovací papier.
(730) **ASC OFFICE, spol. s r. o.**, Galvaniho 2/A, 821 04 Bratislava, SK;

(210) 2098-97
(220) 21.07.1997
(511) 29, 30

(540) **POM-MEDVEĎ**

(510) 29 - Sušené, pražené a/alebo korené arašidy, zemiakové lupienky, zemiakové tyčinky, extrudované zemiakové výrobky, výrobky rýchleho občerstvenia

na zeleninovom základe, jedlá rýchleho občerstvenia vyrobené smažením alebo podobnou úpravou ako teplovzdušnou alebo mikrovlnnou najmä z produktov obsiahnutých v triede 29 vo forme peliet (gulôčok).

30 - Cereálne výrobky, extrudované zeleninové výrobky obsahujúce škrob, extrudované výrobky obsahujúce škrob; pekárske výrobky, ochutené pečivo, solené pečivo, pečivo s cibuľovou alebo syrovou príchuťou; chrumky a kreker; trvanlivé pekárske výrobky, tvrdé a mäkké pečivo, jedlá rýchleho občerstvenia vyrobené smažením alebo podobnou úpravou ako teplovzdušnou alebo mikrovlnnou z produktov obsiahnutých v triede 30 vo forme peliet (gulôčok).

(730) **Wolf Snack und Gebäck GmbH**, Neue Bergstrasse 1, 64665 Alsbach-Hähnlein, DE;

(210) 2100-97

(220) 21.07.1997

(511) 16

(540) **ARCHITECTURAL DIGEST**

(510) 16 - Papier, kartón, lepenka a výrobky z týchto materiálov (zahrnuté v triede 16), tlačoviny, knihársky materiál, fotografie, papiernický tovar, lepidlá na kancelárske účely a použitie v domácnosti, potreby pre umelcov, maliarske štetce, písacie stroje a kancelárske potreby (okrem nábytku), vzdelávacie a učebné potreby (okrem prístrojov), obalové materiály z plastických hmôt (zahrnuté v triede 16), hracie karty, tlačové znaky, polygrafické písmo.

(730) **Advance Magazine Publishers Inc.**, 350 Madison Avenue, New York, New York 10017, US;

(210) 2105-97

(220) 21.07.1997

(511) 20, 35, 41

(540)



(510) 20 - Nábytok.

35 - Sprostredkovanie obchodu s tovarom.

41 - Organizovanie spoločenských podujatí a predstavení.

(730) **Kassay Florian - F- FORMA DOOR'S**, Hlavná 69, 040 00 Košice, SK;

(210) 2106-97

(220) 22.07.1997

(591) oranžová, sivá

(511) 5

(540)

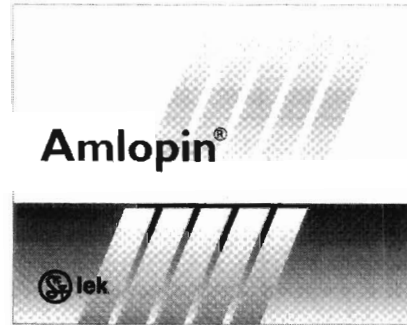

(510) 5 - Farmaceutické prípravky.

(730) **Lek Pharmaceutical and Chemical Company d. d.**, Verovškova 57, 1526 Ljubljana, SI;

(210) 2107-97

(220) 22.07.1997

(511) 9, 16, 36, 37, 42

(540)



(510) 9 - Počítačový hardvér, najmä počítače, počítače triedy mainframe; zobrazovacie zariadenie, klávesnice, monitory, servery, integrované obvody, diskové jednotky, počítačové pamäťové jednotky, dosky rozhrania, ukazovacie zariadenia - myši, podložky pod myši, periférne zariadenia, tlačiarne a periférne zariadenia tlačiarň, tlačénne obvody obsahujúce elektrické súčiastky a zásuvky, procesory a pamäte; počítačové operačné systémy; počítačové programy na použitie na spracovanie obrazu; počítačové programy na použitie v počítačových sieťach; počítačové programy na použitie v počítačovej emulácii; počítačové programy na použitie v elektronickej pošte; počítačové programy na vytváranie grafických rozhraní; počítačové programy na použitie v správe báz dát; počítačové programy na spracovanie dokumentov; počítačové programy na použitie v zabezpečení počítačov; počítačové programy na použitie vo vývoji počítačových programov, programovacích jazykov, súborov softvérových nástrojov a kompilátorov; počítačové programy na použitie vo vývoji, spúšťaní a správe iných počítačových programov na počítačoch, počítačových sieťach a globálnych počítačových sieťach; počítačové programy na použitie v navigácii, prehliadaní, prenose informácií, distribúcii a prehliadaní iných počítačových programov na počítačoch, počítačových sieťach a globálnych počítačových sieťach; počítačové programy stiahnuteľné z globálnych počítačových sietí; užívateľské príručky predávané s predchádzajúcimi položkami.

16 - Tlačénne materiály a publikácie, najmä užívateľské príručky, knihy, brožúry, záznamové listy, biele stránky, katalógy, prospekty a časopisy z odboru počítačov a informačnej technológie;

36 - Leasing z odboru počítačového hardvéru, počítačového softvéru, počítačových periférnych zariadení, počítačových systémov a počítačových sietí.

37 - Počítačové služby, najmä inštalácia, údržba a oprava počítačového hardvéru, počítačového softvéru, počítačových periférnych zariadení, počítačových systémov a počítačových sietí;

42 - Počítačové služby, najmä konzultačné a poradenské služby z odboru počítačového hardvéru, počítačového softvéru, počítačových periférnych zariadení, počítačových systémov, počítačových sietí, zabezpečenia počítačov a návrhu integrovaných obvodov; služby návrhu počítačového softvéru a sietí; služby grafického a softvérového poradenstva na zaistenie, že určitá grafika alebo softvére bude fungovať na použitie v spojení s určitým počítačovým hardvérom; plánovanie zotavenia z počítačových katasrof; služby dátovej obnovy; služby počítačovej diagnostiky; integrácia počítačových systémov a počítačových sietí; služby týkajúce sa maloobchodného predaja a opätovného predaja patriace do tejto triedy z odboru počítačového hardvéru, počítačového softvéru, počítačových periférnych zariadení, počítačových systémov a počítačových sietí.

(730) **SUN MICROSYSTEMS, INC.**, spoločnosť organizovaná a existujúca podľa zákonov štátu Delaware, 2550 Garcia Avenue, Mountain View, California 94043-1100, US;

(210) 2109-97
(220) 22.07.1997
(511) 9, 36, 42
(540)



(510) 9 - Prístroje a nástroje vedecké, navigačné, zemeračské, elektrické, kinematografické, optické, meracie, signalizačné, kontrolné, záchranné, vzdelávacie, prístroje a nástroje na váženie; prístroje na nahrávanie, prenos a reprodukciu zvuku alebo obrazu; magnetické nosiče údajov, záznamové disky; predajné automaty a mechanizmy pre prístroje uvádzané do činnosti vhođením mince; registračné pokladne, počítačové stroje, zariadenia na spracovanie údajov a počítače, najmä softvér umožňujúci prenos, overovanie, kódovanie a ochranu informácií v počítačových sieťach; hasiace prístroje;

36 - Poistovníctvo; služby v oblasti financovania; služby peňažníctva; služby realitných kancelárií.

42 - Poradenská činnosť v oblasti výpočtovej techniky, počítačové programovanie, výroba a aktualizácia softvéru, vývoj a vyhotovovanie programov na zakázku, prenájom softvéru, prenájom prístupového času k počítačovým bázam dát.

(730) **Set Secure Electronic Transaction, LLC**, c/o Delaware Corporation Organizers, Inc., 1201 North Market Street, Wilmington, Delaware, US;

(210) 2110-97
(220) 22.07.1997
(511) 6, 11
(540)



(510) 6 - Tovar vyrobený z bežných kovov a ich zliatin patriaci do tejto triedy, potrubné armatúry, potrubia, rúrky a hadice; spoje, prípojky, kĺby a spojky na potrubia, rúrky a hadice; ventily; časti a príslušenstvá všetkých uvedených tovarov; všetky vyrobené buď úplne alebo prevažne z bežných kovov a ich zliatin.

11 - Zariadenia a aparatúry na vykurovanie, dodávku vody a hygienické účely; ventily na reguláciu prietoku kvapaliny, bezpečnostné poistné ventily; tlakové poistné ventily; teplotné poistné ventily; redukčné ventily; termostatické ventily; vyvažovacie ventily; pričom všetky sú časťami vykurovacích a hygienických aparatúr a zariadení a aparatúr na dodávku vody; ohrievače vody; zásobníky na teplú vodu, zásobné nádrže na vodu; ponorné ohrievače; sprchy; sušiče na ruky; aparatúry a zariadenia na chladenie, ventiláciu a klimatizáciu; výmenníky tepla; tepelné čerpadlá; časti a príslušenstvá všetkých uvedených tovarov.

(730) **IMI YORKSHIRE FITTINGS LIMITED**, Haigh Park Road, Stourton, Leeds, LS1 1RD, GB;

(210) 2111-97
(220) 22.07.1997
(511) 30, 41, 42

(540) **CINEPLEX ODEON**

(510) 30 - Pukance.

41 - Filmové a divadelné služby, služby v oblasti zábavy týkajúce sa elektrických, elektronických, manuálnych, mechanických a počítačových hier, hracích automatov na mince a /alebo videohier,
42 - Reštauračné služby, stánkový predaj jedál a nápojov.

(730) **Cineplex Odeon (Barbados) Inc.**, c/o Peat Marwick Associates Limited, Hastings, Christ Church, BB;

(210) 2112-97
(220) 22.07.1997
(511) 30, 41, 42

(540) **CINEPLEX ODEON INTERNATIONAL**

(510) 30 - Pukance.

41 - Filmové a divadelné služby, služby v oblasti zábavy týkajúce sa elektrických, elektronických, manuálnych, mechanických a počítačových hier, hracích automatov na mince a /alebo videohier,
42 - Reštauračné služby, stánkový predaj jedál a nápojov.

(730) **Cineplex Odeon (Barbados) Inc.**, c/o Peat Marwick Associates Limited, Hastings, Christ Church, BB;

(210) 2113-97
(220) 22.07.1997
(511) 30, 41, 42
(540)



(510) 30 - Pukance.
41 - Filmové a divadelné služby, služby v oblasti zábavy týkajúce sa elektrických, elektronických, manuálnych, mechanických a počítačových hier, hracích automatov na mince a/alebo videohier,
42 - Reštauračné služby, stánkový predaj jedál a nápojov.
(730) **Cineplex Odeon (Barbados) Inc.**, c/o Peat Marwick Associates Limited, Hastings, Christ Church, BB;

(210) 2114-97
(220) 22.07.1997
(511) 41, 42

(540) **CINECHARGE**

(510) 41 - Filmové a divadelné služby, služby v oblasti zábavy týkajúce sa elektrických, elektronických, manuálnych, mechanických a počítačových hier, hracích automatov na mince a/alebo videohier, rezervácia, predaj a distribúcia filmových a divadelných vstupeniek na hudobné a/alebo zábavné podujatia.
42 - Reštauračné služby, stánkový predaj jedál a nápojov.
(730) **Cineplex Odeon (Barbados) Inc.**, c/o Peat Marwick Associates Limited, Hastings, Christ Church, BB;

(210) 2115-97
(220) 22.07.1997
(511) 30, 41, 42

(540) **CINE CAFE**

(510) 30 - Pukance.
41 - Filmové a divadelné služby, služby v oblasti zábavy týkajúce sa elektrických, elektronických, manuálnych, mechanických a počítačových hier, hracích automatov na mince a/alebo videohier,
42 - Reštauračné služby, stánkový predaj jedál a nápojov.
(730) **Cineplex Odeon (Barbados) Inc.**, c/o Peat Marwick Associates Limited, Hastings, Christ Church, BB;

(210) 2116-97
(220) 22.07.1997
(511) 30, 41, 42

(540)



(510) 30 - Pukance.
41 - Filmové a divadelné služby, služby v oblasti zábavy týkajúce sa elektrických, elektronických, manuálnych, mechanických a počítačových hier, hracích automatov na mince a/alebo videohier.
42 - Reštauračné služby, stánkový predaj jedál a nápojov.
(730) **Cineplex Odeon (Barbados) Inc.**, c/o Peat Marwick Associates Limited, Hastings, Christ Church, BB;

(210) 2119-97
(220) 23.07.1997
(511) 1

(540) **BRILIANT**

(510) 1 - Umelé sladidlá.
(730) **GALENICA, spol. s r. o.**, Vrbovská 39, 921 01 Piešťany, SK;

(210) 2120-97
(220) 23.07.1997
(511) 1

(540) **DIAMANT**

(510) 1 - Umelé sladidlá.
(730) **GALENICA, spol. s r. o.**, Vrbovská 39, 921 01 Piešťany, SK;

(210) 2121-97
(220) 23.07.1997
(511) 6, 7, 8, 19, 29, 37, 39
(540)



(510) 6 - Kovové prenosné stavby, kovové stavebné panely, stavebné kovanie, kovové stavebné materiály, kovové brány, drôtené pletivo, kovové kľučky, držadlá, dverové prahy, kovové okenice, kovové rúry, maltovnice, nádrže, kovové nity, nosníky, odkvapové rúry, okenice, podpery, potrubia, preklady, priečky, rebríky, stojky, tesnenia, zárubne, zásteny a pod.
7 - Kosačky na trávniky, betónové miešačky, čerpadlá, pumpy, dopravníky, ručné mechanické náradie a nástroje.

8 - Ručné poľnohospodárske náradie, záhradné náradie, napr. záhradné nožnice, nože, kosáky, kosačky, rýle, postrekovače.

19 - Prenosné stavby, stavebný materiál, stavebné panely, stavebné sklo, stavebné drevo, bazény, kamenárske výrobky, stavebné konštrukcie, konštrukčné materiály, lešenia, omietky pre stavebníctvo, náterové hmoty, pletivo, ploty, podpery, podvaly, preklady, priečky, rámové konštrukcie, drevené obloženie, dlážky, dverové prahy, rámy, stavebná krytina, okenné sklo, strechy, stropy, trámy, traverzy, vane, nádrže, vodovodné potrubie, vystužovacie materiály pre stavebníctvo, záhradnícke rámy.

29 - Mäso, ryby, hydina, zverina, mäsové výťažky, údeniny, pokrmu pripravované z mäsových výrobkov, konzervované mäso.

37 - Stavby a opravy, služby v stavebníctve, vykonávanie inžinierskych stavieb, vykonávanie bytových a občianskych stavieb, inžinierska činnosť, vykonávanie jednoduchých stavieb a poddodávok.

39 - Nákladná doprava, nájom a prenájom dopravných prostriedkov, sprostredkovanie dopravy a prepravy, doručovanie tovaru, dovoz.

(730) **Válek Jozef**, 900 28 Zálesie, SK;

(210) 2122-97

(220) 23.07.1997

(511) 1, 2, 3, 4, 5, 6, 7, 8, 9, 10, 11, 12, 13, 14, 15, 16, 17, 18, 19, 20, 21, 22, 23, 24, 25, 26, 27, 28, 29, 30, 31, 32, 33, 34, 35, 36, 37, 39, 41, 42

(540)

móderna

(510) 1 - Chemikálie pre priemysel, vedu, fotografiu, poľnohospodárstvo, záhradníctvo, lesníctvo, hnojivá, zmesi do hasiacich prístrojov, prípravky na kalenie a zváranie kovov, chemické látky na konzervovanie potravín, živice v surovom stave, živočíšne a rastlinné bielkoviny ako suroviny, škrob na priemyselné účely, triesloviny, plastické hmoty ako suroviny, chladiace zmesi, fotografický papier, fotocitlivé platne, kamenná soľ, zmäkčovadlá, kompost, lepidlá a spojivá používané v priemysle, celulóza, buničina, indikátorový papier, hlina, kaolín, hormóny na aktiváciu dozrievania ovocia, mikroorganizmy, ohňovzdorné prípravky, ochranné plyny na zváranie, želatína na priemyselné účely, živočíšne uhlie, oleje na spracovanie a čistenie kože, oleje na konzervovanie potravín.

2 - Farby, laky, fermeže pre priemysel, remeselnú a umeleckú výrobu, ochranné prostriedky proti hrdzi a poškodeniu dreva, farbivá na drevo, farbivá potravinárske, moridlá, prírodné živice v surovom stave, kovy vo forme fólií a práškov pre maliarov, dekoratérov, tlačiarov a umelcov, spojivá do farieb, spojivá na farby, farby na textilie.

3 - Prípravky na pranie a čistenie bielizne, bieliace, antistatické a avivážne prípravky, prípravky na čistenie, leštenie, odmasťovanie a brúsenie, mydlá, voňavkárské výrobky, kozmetické prípravky, vlasové vody, depilačné prípravky, šampóny, prípravky na čistenie zubov.

4 - Priemyselné oleje a tuky, mazacie oleje a tuky, prostriedky na zvlhčovanie, pohlcovanie a viazanie prachu, palivá vrátane pohonných hmôt do motorových vozidiel, zdroje svetla, sviečky, knôty.

5 - Farmaceutické, zverolekárske a zdravotnícke prípravky, náplasti, obvazový materiál, sanitárne prípravky na liečebné účely a osobnú hygienu, materiály na plombovanie zubov a zubné vosky, dezinfekčné prípravky, prípravky na ničenie hmyzu, fungicidy, herbicidy, dietetické látky, nápoje a potravinové prísady prispôbené na lekárske účely, potrava pre dojčatá.

6 - Biele kovy surové alebo ako polotovary, zliatiny obyčajných kovov, prenosné stavby, kovový stavebný materiál na železničné trate, drobný železiarsky tovar, výrobky z kovov patriace do tejto triedy, drôty a káble z obyčajných kovov a ich zliatin, kovové rúry a potrubia, bezpečnostné schránky, rudy.

7 - Stroje baliace, banské, brúsené, drevoobrábacie, cestné, parné, poľnohospodárske, dojacie, mliekarské, čistiace, drviace, etiketovacie, filtrovacie, formovacie, hrabacie, knihárske, kovoobrábacie, látacie, leštiace, lisovacie, maliarske, žehliace, nitovacie, obšívacie, šijacie, odvodňovacie, orezávacie, osievacie, papierenské, písmolejárske, pletacie, plniace, pracie, rezacie, rytecké, sádzacie, odsávacie na priemyselné účely, stroje taviace, tlačiarne, trepacie, triediace, zatahovacie, žehliace, vrtacie, stroje na odstraňovanie vodného kameňa, stroje na pletenie povrazov, stroje na plombovanie a uzatváranie fliaš, stroje na varenie piva a na výrobu nápojov, odstopkovačky, stroje na výrobu cigariet na priemyselné účely, ohýbačky, strúhačky, sušičky, zdviháky, píly, plečky, centrifúgy, frézy, mažiare, kompresory, kosačky na trávniky, kypriče, dopravníky, elektrické zváracie stroje, stroje na lisovanie odpadu, spracovanie rudy, stroje na miešanie betónu, stroje na výrobu cestovín, cukru, stroje na krájanie chleba, výrobu klobás, salám a párkov, mlynčeky na mäso, stroje na miešanie a miesenie, mlyny, nástrojové brúsky, ostričky, časti strojov uvedené v tejto triede, motory a hnacie stroje, súkolesia a prevody pre iné ako pozemné vozidlá, časti motorov a hnacích strojov, poľnohospodárske náradie, liahne, elektrické prístroje pre domácnosť.

8 - Ručné nástroje a ručné náradia, nožiarsky tovar a príbory, bodné zbrane, britvy, žiletky, holiace čepele, holiace strojčeky, ručné štikacie kliešte, nástroje na manikúru a pedikúru.

9 - Prístroje a nástroje vedecké, navigačné, zeme-meračské, elektrické, fotografické, kinematografické, optické, signalizačné, kontrolné, záchranné, vzdelávacie, prístroje a nástroje na meranie a váženie, prístroje na nahrávanie, prenos a reprodukciu zvuku alebo obrazu, magnetické nosiče údajov, záznamové disky, predajné automaty a mechanizmy prístrojov uvádzaných do činnosti vhođením mince, registračné pokladnice, počítaacie stroje, zariadenia na spracovanie údajov a počítače, hasiace prístroje, prístroje a nástroje na vedecký výskum na použitie v laboratóriách, prístroje a nástroje na riadenie lodí, elektrické spájkovačky, elektrické žehličky, elektrické prístroje pre domácnosť určené na čistenie, transportéry, stroje na dierne štítky, zariadenia na zábavu prispôbené na použitie s televíznym prijí-

mačom, bleskozvody, elektrické drôty a káble, okuliare, plávacie kolesá, pásy, vesty.

10 - Prístroje a nástroje chirurgické, lekárske, zubárske a zverolekárske, umelé končatiny, oči, prsníky, zubné protézy, ortopedické pomôcky, šijacie materiály, špeciálny nábytok na lekárske použitie, gumené hygienické pomôcky, vystužené obvazy a bandáže.

11 - Zariadenia na osvetľovanie, vykurovanie, parné kotly, zariadenia na varenie, chladenie, sušenie, vetranie, vodárenské a sanitárne zariadenia, klimatické zariadenia, elektrické a neelektrické zariadenia na vyhrievanie postelí, termofory a vyhrievacie rošty, elektrické prístroje na vyhrievanie miestnosti, elektrické ohrievacie podušky a prikrývky, kuchynské elektrické spotrebiče, elektrické spotrebiče na varenie.

12 - Vozidlá, zariadenia na pohyb po zemi, vode alebo vo vzduchu, motory a hnacie stroje pre pozemné vozidlá, súkolesia a prevody pre pozemné vozidlá, vznášadlá, pneumatiky a duše do pneumatík, zabezpečovacie poplašné zariadenia proti odcudzeniu vozidiel.

13 - Strelné zbrane, strelivo a náboje, výbušniny, pyrotechnika.

14 - Drahé kovy a ich zliatiny, výrobky z drahých kovov, výrobky pokovované drahými kovmi, šperky, drahokamy, bižutéria, šperky z drahých kovov a drahokamov, hodiny, hodinky a iné chronometre, manžetové gombíky, kravatové ihlice.

15 - Hudobné nástroje a ich príslušenstvo.

16 - Papier, kartón, lepenka a výrobky z týchto materiálov, tlačoviny, knižárske výrobky, fotografie, papiernický tovar a písacie potreby, lepidlá na papier na použitie v domácnosti, potreby pre umelcov, maliarske štetce, písacie stroje a kancelárske potreby, vzdelávacie a učebné pomôcky, obalové materiály z plastických hmôt, ako plastické obaly, vrecúška, hracie karty, typografické písmo, tlačiarenské štočky a stereotypy, nožiky na otváranie listov, kopirovacie zariadenia.

17 - Kaučuk, gutaperča, guma, azbest, slúda a výrobky z týchto materiálov, plastové výlisky ako polotovary, baliace, tesniace a izolačné materiály, ohybné rúry a hadice, gumené materiály na protektorovanie pneumatík, čalúnické materiály a materiály na vypchávanie z gumy alebo plastov, plávajúce bariéry proti znečisteniu.

18 - Usne, koženky a výrobky z týchto materiálov, koža, surové kože, kufre a cestovné tašky, dáždníky, snečníky a vychádzkové palice, biče, postroje a sedlárske výrobky.

19 - Nekomové stavebné materiály, nekovové rúry pre stavebníctvo, asfalt, smola a bitúmen, nekovové prenosné stavby, pomníky, drevo ako polotovar, murované poštové schránky.

20 - Nábytok, zrkadlá, rámy na obrazy, výrobky z dreva, korku, trstiny, prútia, rohoviny, kostí, slonoviny, veľrybích kostíc, mušlí, korytnačiny, jantáru, perlete, sépiolitu a náhradiek týchto materiálov, lôžkoviny, matrace, podušky.

21 - Domáce a kuchynské potreby a nádoby, hrebene aj elektrické, špongie, kefy, elektrické zubné kefy, štetky, materiály na výrobu kief, prostriedky a pomôcky na čistenie, oceľová vlna a drôtenky, su-

rové sklo a sklo ako polotovar, výrobky zo skla, porcelánu a keramiky patriace do tejto triedy.

22 - Povrazy, mätúzy, siete, stany, markízy, baldachýny, nepremokavé plachty, lodné plachty, vrecia a vaky, materiál na čalúnenie a vypchávanie, surové textilné vlákna.

23 - Nite a priadze na textilné účely.

24 - Textilie a textilné výrobky, posteľné prikrývky a pokrývky na stôl.

25 - Odevy, obuv a pokrývky hlavy.

26 - Čipky a výšivky, stužky a šnúrky, gombíky, háčiky a očká, špendlíky a ihly, zipсы, umelé kvety.

27 - Koberce, predložky, rohože, rohožky, linoleum a iné podlahové krytiny, tapety.

28 - Hry a hračky, telocvičné a športové potreby, rybárske náčinie, ozdoby na vianočný stromček.

29 - Mäso, ryby, hydina a zverina, mäsové výtázky, konzervované, sušené a tepelne spracované ovocie a zelenina, rôsoly, džemy, marmelády, ovocné zavaraniny, ovocné pretlaky, vajcia, mlieko a mliečne výrobky, mliečne nápoje, jedlé oleje a tuky.

30 - Káva, čaj, kakao, kávové a čokoládové nápoje, cukor, ryža, ságo, kávové náhradky, múka a výrobky z obilia, ovsené vločky a vločky z iných obilnín, chlieb, pekárske a cukrárske výrobky, zmrzliny, med, melasový sirup, kvasnice, prášky do pečiva, soľ, horčica, ocot, omáčky ako chuťové prísady, koreníe, ľad.

31 - Poľnohospodárske, záhradkárske a lesné produkty a obilniny, živé zvieratá, čerstvé ovocie a zelenina, rastliny a kvety, potrava pre zvieratá, slad, surové drevo.

32 - Pivo, minerálne a sytené vody a iné nealkoholické nápoje, ovocné nápoje a ovocné šťavy, sirupy, prípravky na výrobu nápojov.

33 - Alkoholické nápoje.

34 - Tabak, tabakové náhradky, potreby pre fajčiarov, zápalky.

35 - Reklamná, propagačná a inzertná činnosť, poradenstvo v obchodnej činnosti, prieskum trhu a verejnej mienky.

36 - Sprostredkovanie nákupu a predaja nehnuteľností, služby realitnej kancelárie, prenájom nehnuteľností, zmenárenské služby.

37 - Vykonávanie inžinierskych a priemyselných stavieb, vykonávanie bytových a občianskych stavieb vrátane vybavenosti sídliskových celkov, prenájom stavebných strojov a zariadení.

39 - Cestná motorová doprava, špeditérstvo, prenájom automobilov, organizovanie ciest, rezervácia miestieniek, rezervácia zájazdov, služby v doprave a preprave, sprostredkovanie dopravy a prepravy, sprevádzanie turistov, organizácia výletov, turistické prehliadky, turistické kancelárie.

41 - Vydavateľská činnosť, vyučovanie cudzích jazykov.

42 - Služby ubytovacích kancelárií, rezervácia hotelov a penziónov, prekladateľská a tlmočnická činnosť.

(730) MODERNA, s. r. o., Pečnianska 33, 851 01 Bratislava, SK;

(210) 2127-97
 (220) 23.07.1997
 (511) 29, 30, 32
 (540)

Fruit to go

(510) 29 - Arašidové maslo; maslo; kakaové maslo; kokosové maslo; smotana; zemiakové hranolčeky, kokos sušený; bujónové koncentráty; džemy; mrazené ovocie; konzervovaná zelenina; varená zelenina; sušená zelenina; smotana; syry; kandizované ovocie; mlieko; ovocie (kompóty); ovocné rôsoly; konzervované záhradné bylinky; jogurt; zeleninové polievky; kefir; mliečne výrobky; marmeláda (z pomarančov alebo iných citrusových plodov); oriešky, spracované; zelenina v štipl'avom náleve; nakladaná zelenina; ovocné šaláty; spracované mandle; sušené ovocie; ovocie naložené v alkohole; šľahačka.

30 - Cestá; mandľová pasta; škrobové výrobky ako potrava; cukrovinky na zdobenie vianočných stromčekov; extrakty; kávové príchuti; aromatické prípravky do potravín; nekysnutý chlieb; sušienky, sucháre, keksy, biskvity; mentolové cukríky; pralinky; mliečna ovsená kaša; obličky; sladké žemle; kakao; výrobky z kaka; káva; káva nepražená; kávové náhradky na báze rastlín; zákusky, koláče; karamelky (cukríky); výrobky z obilnín; žuvačky; cigória (endívia) ako kávová náhradka; čaj; čokoláda; marcipán; chuťové prísady; cukríky; pukance; prípravky na stuženie šľahačky; zmrzlina; palacinky; príchuti do potravín s výnimkou esencií a éterických olejov; zahusťovacie prípravky na kuchynské použitie; kurkuma ako potrava; jedlé ozdoby na torty; prírodné sladidlá; perníky, medovníky; potravinárska múka; vyrážková pšeničná múka; múčne potraviny; škrob ako potrava; droždie do cesta; fondán; keksy; cukor; prášok do pečiva; cestá na koláče; prísady do zmrzlín (spojivá); glukóza na ľudskú spotrebu; lepok; kečup; mliečne kakaové nápoje; mliečne čokoládové nápoje; droždie; makaróny; chlieb; maltóza; melasa; melasový sirup; mentol pre cukrárstvo; med; výrobky z múky; niťovky; koláče s plnkou; sendviče; jemné pečivo; sušienky; pečivo; pizza; zemiaková múčka na ľudskú spotrebu; puding; pralinky; ravioli; sladké drierko; ryža; ságo; šťavy s výnimkou dressingov; krupica; šerbety (zmrzliny); špagety; torty; vanilka (príchuť); vanilín (vanilková náhradka); zvitky; pirôžky s mäsom; paštétky; zmrzlinové prášky; mandľové cukrovinky; arašidové cukrovinky; prísady do nápojov iné ako esencie; ovsená potrava; ovsené vločky; ovsená múka; sladké drierka (cukrovinky); kávové nápoje; kakaové nápoje; čokoládové nápoje; kávovinové náhradky; kandis ako potrava; lupienky, vločky (obilninové); marináda (chuťové prísady); sladový výťažok ako potraviny; slad na ľudskú spotrebu; propolis na ľudskú spotrebu; príchuti (arómy); materská kašička na ľudskú spotrebu (nie na lekárske účely); paradajková omáčka; majonéza; šalátové dressingy.

32 - Nealkoholické výťažky z ovocia; nápoje z nealkoholických štiav; svrťkové nápoje; prípravky na výrobu nápojov; príchuti na výrobu nápojov; ovocné šťavy; vody (nápoje); prípravky na výrobu sytenej vody; minerálne vody (nápoje); prípravky na výrobu minerálnych vôd; selterská voda, minerálka; stolové vody; mušty; citronády; zeleninové šťavy; prípravky na výrobu likérov; hrozňový mušt (nekvasený); orgeada (nealkoholický nápoj); sóda; šerbety (nápoje); paradajková šťava (nápoj); nealkoholické nápoje; mandľové mlieko (nápoj); pastilky na výrobu šumivých nápojov; prášky na prípravu šumivých nápojov; sytená voda.

(730) **SUN-RYPE Product Ltd.**, 1165 Ethel Street, Kelowna, B.C. V1Y 2W4, CA;

(210) 2128-97
 (220) 23.07.1997
 (511) 29, 30, 32

(540) **Fruit to go**

(510) 29 - Arašidové maslo; maslo; kakaové maslo; kokosové maslo; smotana; zemiakové hranolčeky, kokos sušený; bujónové koncentráty; džemy; mrazené ovocie; konzervovaná zelenina; varená zelenina; sušená zelenina; smotana; syry; kandizované ovocie; mlieko; ovocie (kompóty); ovocné rôsoly; konzervované záhradné bylinky; jogurt; zeleninové polievky; kefir; mliečne výrobky; marmeláda (z pomarančov alebo iných citrusových plodov); oriešky, spracované; zelenina v štipl'avom náleve; nakladaná zelenina; ovocné šaláty; spracované mandle; sušené ovocie; ovocie naložené v alkohole; šľahačka.

30 - Cestá; mandľová pasta; škrobové výrobky ako potrava; cukrovinky na zdobenie vianočných stromčekov; extrakty; kávové príchuti; aromatické prípravky do potravín; nekysnutý chlieb; sušienky, sucháre, keksy, biskvity; mentolové cukríky; pralinky; mliečna ovsená kaša; obličky; sladké žemle; kakao; výrobky z kaka; káva; káva nepražená; kávové náhradky na báze rastlín; zákusky, koláče; karamelky (cukríky); výrobky z obilnín; žuvačky; cigória (endívia) ako kávová náhradka; čaj; čokoláda; marcipán; chuťové prísady; cukríky; pukance; prípravky na stuženie šľahačky; zmrzlina; palacinky; príchuti do potravín s výnimkou esencií a éterických olejov; zahusťovacie prípravky na kuchynské použitie; kurkuma ako potrava; jedlé ozdoby na torty; prírodné sladidlá; perníky, medovníky; potravinárska múka; vyrážková pšeničná múka; múčne potraviny; škrob ako potrava; droždie do cesta; fondán; keksy; cukor; prášok do pečiva; cestá na koláče; prísady do zmrzlín (spojivá); glukóza na ľudskú spotrebu; lepok; kečup; mliečne kakaové nápoje; mliečne čokoládové nápoje; droždie; makaróny; chlieb; maltóza; melasa; melasový sirup; mentol pre cukrárstvo; med; výrobky z múky; niťovky; koláče s plnkou; sendviče; jemné pečivo; sušienky; pečivo; pizza; zemiaková múčka na ľudskú spotrebu; puding; pralinky; ravioli; sladké drierko; ryža; ságo; šťavy s výnimkou dressingov; krupica; šerbety (zmrzliny); špagety; torty; vanilka (príchuť); vanilín (vanilková náhrad-

ka); zvitky; pirôžky s mäsom; paštétky; zmrzlinové prášky; mandľové cukrovinky; arašidové cukrovinky; prísady do nápojov iné ako esencie; ovsená potrava; ovsené vločky; ovsená múka; sladké drierka (cukrovinky); kávové nápoje; kakaové nápoje; čokoládové nápoje; kávovinové náhradky; kandis ako potrava; lupienky, vločky (obilninové); marináda (chuťové prísady); sladový výťažok ako potraviny; slad na ľudskú spotrebu; propolis na ľudskú spotrebu; príchuti (arómy); materská kašička na ľudskú spotrebu (nie na lekárske účely); paradajková omáčka; majonéza; šalátové dressingy.

32 - Nealkoholické výťažky z ovocia; nápoje z nealkoholických štiav; srviatkové nápoje; prípravky na výrobu nápojov; príchuti na výrobu nápojov; ovocné šťavy; vody (nápoje); prípravky na výrobu sýte nej vody; minerálne vody (nápoje); prípravky na výrobu minerálnych vôd; selterská voda, minerálka; stolové vody; mušty; citrónády; zeleninové šťavy; prípravky na výrobu likérov; hroznový mušt (ne kvasený); orgeada (nealkoholický nápoj); sóda; šer bety (nápoje); paradajková šťava (nápoj); nealkoho licke nápoje; mandľové mlieko (nápoj); pastilky na výrobu šumivých nápojov; prášky na prípravu šu mivých nápojov; sýtená voda.

(730) **SUN-RYPE Product Ltd.**, 1165 Ethel Street, Kelowna, B.C. V1Y 2W4, CA;

(210) 2129-97

(220) 23.07.1997

(511) 29, 30, 32

(540) **SUN - RYPE**

(510) 29 - Arašidové maslo; maslo; kakaové maslo; koko sově maslo; smotana; zemiakové hranolčeky, kokos sušený; bujónové koncentráty; džemy; mrazené o vocie; konzervovaná zelenina; varená zelenina; su šená zelenina; smotana; syry; kandizované ovocie; mlieko; ovocie (kompóty); ovocné rôsoly; konzer vované záhradné bylinky; jogurt; zeleninové poliev ky; kefir; mliečne výrobky; marmeláda z pomaran čov alebo iných citrusových plodov; spracované o riešky; zelenina v štiplavom náleve; nakladaná ze lenina; ovocné šaláty; spracované mandle; sušené o vocie; ovocie naložené v alkohole; šľahačka.

30 - Cestá; mandľová pasta; škrobové výrobky ako potrava; cukrovinky na zdobenie vianočných strom čekov; extrakty; kávové príchuti; aromatické prí pravky do potravín; nekysnutý chlieb; sušienky, su cháre, keksy, biskvity; mentolové cukríky; pralinky; mliečna ovsená kaša; oblatky; sladké žemle; kakao; výrobky z kakaa; káva; káva nepražená; kávové ná hradky na báze rastlín; zákusky, koláče; karamelky (cukríky); výrobky z obilnín; žuvačky; cigória (en dívia) ako kávová náhradka; čaj; čokoláda; marci pán; chuťové prísady; cukríky; pukance; prípravky na stuženie šľahačky; zmrzlina; palacinky; príchuti do potravín s výnimkou esencií a éterických olejov; zahusťovacie prípravky na kuchynské použitie; kur kuma ako potrava; jedlé ozdoby na torty; prírodné sladidlá; perníky; medovníky; múka potravinárska; vyrážková pšeničná múka; múčne potraviny; škrob ako potrava; droždie do cesta; fondán; keksy; cukor;

prášok do pečiva; cestá na koláče; prísady do zmrz lín (spojivá); glukóza na ľudskú spotrebu; lepek; kečup; mliečne kakaové nápoje; mliečne čokoládo vé nápoje; droždie; makróny; chlieb; maltóza; me lasa; melasový sirup; mentol pre cukrárstvo; med; výrobky z múky; niťovky; koláče s plnkou; sendvi če; jemné pečivo; sušienky; pečivo; pizza; zemiako vá múčka na ľudskú spotrebu; puding; pralinky; ravioli; sladké drierko; ryža; ságo; šťavy s výnimkou dressingov; krupica; šerbety (zmrzliny); špagety; torty; vanilka (príchut'); vanilín (vanilková náhrad ka); zvitky; pirôžky s mäsom; paštétky; zmrzlinové prášky; mandľové cukrovinky; arašidové cukrovinky; prísady do nápojov iné ako esencie; ovsená po trava; ovsené vločky; ovsená múka; sladké drierka (cukrovinky); kávové nápoje; kakaové nápoje; ka kaaové nápoje; čokoládové nápoje; kávovinové ná hradky; kandis ako potrava; lupienky, vločky (obil ninové); marináda (chuťové prísady); sladový výťaž ok ako potraviny; slad na ľudskú spotrebu; propo lis na ľudskú spotrebu; príchuti (arómy); materská kašička na ľudskú spotrebu (nie na lekárske účely); paradajková omáčka; majonéza; šalátové dressingy.

32 - Nealkoholické výťažky z ovocia; nápoje z nealkoholických štiav; srviatkové nápoje; prípravky na výrobu nápojov; príchuti na výrobu nápojov; ovoc né šťavy; vody (nápoje); prípravky na výrobu sýte nej vody; minerálne vody (nápoje); prípravky na výrobu minerálne vody; selterská voda, minerálka; stolové vody; mušty; citrónády; zeleninové šťavy; prípravky na výrobu likérov; hroznový mušt (ne kvasený); orgeada (nealkoholický nápoj); sóda; šer bety (nápoje); paradajková šťava (nápoj); nealkoho licke nápoje; mandľové mlieko (nápoj); pastilky na výrobu šumivých nápojov; prášky na prípravu šu mivých nápojov; sýtená voda.

(730) **SUN-RYPE Product Ltd.**, 1165 Ethel Street, Kelowna, B.C. V1Y 2W4, CA;

(210) 2130-97

(220) 23.07.1997

(591) modrá, žltá, červená, biela

(511) 29, 30, 32

(540)



(510) 29 - Arašidové maslo; maslo; kakaové maslo; koko sově maslo; smotana; zemiakové hranolčeky, kokos sušený; bujónové koncentráty; džemy; mrazené o vocie; konzervovaná zelenina; varená zelenina; su šená zelenina; smotana; syry; kandizované ovocie; mlieko; ovocie (kompóty); ovocné rôsoly; konzer vované záhradné bylinky; jogurt; zeleninové poliev ky; kefir; mliečne výrobky; marmeláda z pomaran čov alebo iných citrusových plodov; spracované o riešky; zelenina v štiplavom náleve; nakladaná ze

lenina; ovocné šaláty; spracované mandle; sušené ovocie; ovocie naložené v alkohole; šľahačka.

30 - Cestá; mandľová pasta; škrobové výrobky ako potrava; cukrovinky na zdobenie vianočných stromčekov; extrakty; kávové príchuti; aromatické prípravky do potravín; nekysnutý chlieb; sušienky, sucháre, keksy, biskvity; mentolové cukríky; pralinky; mliečna ovsená kaša; oblatky; sladké žemle; kakao; výrobky z kakaa; káva; káva nepražená; kávové náhradky na báze rastlín; zákusky, koláče; karamelky (cukríky); výrobky z obilnín; zuvačky; cigória (endívia) ako kávová náhradka; čaj; čokoláda; marcipán; chuťové prísady; cukríky; pukance; prípravky na stuženie šľahačky; zmrzlina; palacinky; príchuti do potravín s výnimkou esencií a éterických olejov; zahusťovacie prípravky na kuchynské použitie; kurkuma ako potrava; jedlé ozdoby na torty; prírodné sladidlá; pemiky, medovníky; múka potravinárska; vyrážková pšeničná múka; múčne potraviny; škrob ako potrava; droždie do cesta; fondán; keksy; cukor; prášok do pečiva; cestá na koláče; prísady do zmrzlín (spojivá); glukóza na ľudskú spotrebu; lepok; kečup; mliečne kakaové nápoje; mliečne čokoládové nápoje; droždie; droždie; makróny; makaróny; chlieb; maltóza; melasa; melasový sirup; mentol pre cukrárstvo; med; výrobky z múky; niťovky; koláče s plnkou; sendviče; jemné pečivo; sušienky; pečivo; pizza; zemiaková múka na ľudskú spotrebu; puding; pralinky; ravioli; sladké drevko; ryža; ságo; šťavy s výnimkou dressingov; krupica; šerbety (zmrzliny); špagety; torty; vanilka (príchuť); vanilín (vanilková náhradka); zvitky; pirôžky s mäsom; paštétky; zmrzlinové prášky; mandľové cukrovinky; arašidové cukrovinky; prísady do nápojov iné ako esencie; ovsená potrava; ovsené vločky; ovsená múka; sladké drevko (cukrovinky); kávové nápoje; kakaové nápoje; kakaové nápoje; čokoládové nápoje; kávovinové náhradky; kandis ako potrava; lupienky, vločky (obilninové); marináda (chuťové prísady); sladový výťažok ako potraviny; slad na ľudskú spotrebu; propolis na ľudskú spotrebu; príchuti (arómy); materská kašička na ľudskú spotrebu (nie na lekárske účely); paradajková omáčka; majonéza; šalátové dressingy.

32 - Nealkoholické výťažky z ovocia; nápoje z nealkoholických štiav; srvátkové nápoje; prípravky na výrobu nápojov; príchuti na výrobu nápojov; ovocné šťavy; vody (nápoje); prípravky na výrobu sytenej vody; minerálne vody (nápoje); prípravky na výrobu minerálne vody; selterská voda, minerálka; stolové vody; mušty; citronády; zeleninové šťavy; prípravky na výrobu likérov; hroznový mušt (ne- kvasený); orgeada (nealkoholický nápoj); sóda; šerbety (nápoje); paradajková šťava (nápoj); nealkoholické nápoje; mandľové mlieko (nápoj); pastilky na výrobu šumivých nápojov; prášky na prípravu šumivých nápojov; sytená voda.

(730) **SUN-RYPE Product Ltd.**, 1165 Ethel Street, Kelowna, B.C. V1Y 2W4, CA;

(210) 2131-97
(220) 22.07.1997
(591) oranžová, modrá
(511) 9, 38

(540)

Prof
i
NeT

(510) 9 - Softvér, hardvér.

38 - Poskytovanie služieb internetu.

(730) **HARDSOFT COMPUTERS, spol. s r. o.**, Mlynské Nivy 73, 827 99 Bratislava, SK;

(210) 2132-97

(220) 24.07.1997

(511) 9, 42

(540) **COOPEX**

(510) 9 - Softvér.

42 - Vývoj a výroba softvéru.

(730) **COOPEX soft, s. r. o.**, Levočská 5, 080 01 Prešov, SK;

(210) 2134-97

(220) 24.07.1997

(511) 35, 36, 41

(540)



(510) 35 - Reklamná činnosť, administratívne práce.

36 - Služby sprostredkovania v oblasti nehnuteľností.

41 - Zabezpečovanie výcvikov, kurzov, školení.

(730) **Združenie Realitných Kancelárií Slovenskej Republiky**, Ružová dolina 27, 842 69 Bratislava, SK;

(210) 2135-97

(220) 24.07.1997

(511) 5, 29, 30, 32

(540) **VITALINEA**

(510) 5 - Dietetické výrobky na lekárske účely, lekárske prípravky na chudnutie, liečivé rastliny, oleje na lekárske účely, infúzie, cukor na použitie v medicíne; vitamínové prípravky; výživa pre dojčatá, najmä sušené mlieko, polievky, dehydrované polievky, mlieko, mlieko v prášku, ovocné kompóty, zeleninové pyré, dehydrované zeleninové pyré, ovocné a zeleninové šťavy, kaše.

29 - Mäso, ryby, šunka, hydina, zverina, údeniny; zavárané a/alebo sušené ovocie a zelenina, kompóty, džemy, marmelády, rôsoly, ovocné pretlaky, polievky; konzervované potraviny obsahujúce čiastočne alebo úplne mäso, ryby, šunku, hydinu, zverinu a/alebo údeniny; zavárané, sušené, tepelne spracované, konzervované alebo mrazené hotové jedlá ob-

sahujúce čiastočne alebo úplne mäso, ryby, šunku, hydinu, zverinu a/alebo údeniny; sladké alebo slané, ochutené alebo neochutené predjedlá obsahujúce najmä zemiaky, malé porcie údenín ako predjedlá; mlieko, práškové mlieko, ochutené zahustené mlieko a šľahané mlieko; mliečne výrobky, mliečne dezerty, jogurty, tekuté jogurty, peny, krémy, smotana, smotanové dezerty, čerstvá smotana, maslo, natieracie syry, syry, vyzrievacie syry, vyzrievacie syry s plesňou, čerstvé syry v slanom náleve, tvaroh, vyzreté syry, ochutené alebo neochutené vyzreté syry predávané vo forme pastovitej alebo tekutej; nápoje vyrobené najmä z mlieka alebo mliečnych produktov, nápoje vyrobené najmä z fermentovaných mliečnych produktov, mliečne nápoje obsahujúce ovocie; prírodné alebo ochutené fermentované mliečne výrobky; jedlé oleje, olivový olej, jedlé tuky.

30 - Káva, čaj, kakao, čokoláda, cukor, ryža, tapioka, múka, torty a koláče (sladké alebo slané), pizza; cestoviny obyčajné alebo ochutené a/alebo plnené, výrobky z obilia, raňajkové obilninové zmesi; hotové jedlá obsahujúce najmä cestoviny; hotové jedlá obsahujúce najmä cesto; pekárske výrobky, chlieb, sucháre, sladké alebo slané sušienky, oblátky, vafle, zákusky, koláčiky, kekсы, jemné pečivo, všetky uvedené tovary buď ako neochutené a/alebo natreté, poliate alebo posypané a/alebo plnené a/alebo ochutené; slané a sladké predjedlá tvorené sušienkami, jemným pečivom, cestom, jemným šľahaným cestom; cukrovinky, zmrzliny, zmrzlinové výrobky, mrazené cukrovinky, zmrzliny obsahujúce najmä jogurt, mrazené krémy, šerbety, jogurtové zmrzliny, mrazené ochutené šťavy, med, soľ, horčica, ocot, omáčky ako chuťové prísady, sladké omáčky, omáčky na cestoviny, koreniny.

32 - Minerálne, stolové a sýtené vody; ovocné a zeleninové šťavy, ovocné a zeleninové nápoje; limonády, sóda, zázvorové pivo, nealkoholické nápoje, šerbety; prípravky na výrobu nápojov, sirupy na prípravu nápojov, ovocné a zeleninové extrakty bez obsahu alkoholu, nealkoholické nápoje s nízkym obsahom mliečnych kvasiniek.

(730) **COMPAGNIE GERVAIS DANONE (société anonyme)**, 126-130, rue Jules Guesde, 92300 Levallois-Perret, FR;

(210) 2136-97
(220) 24.07.1997
(511) 12

(540) **AGRO-D**

(510) 12 - Pneumatiky.

(730) **T. C. DEBICA S. A.**, 1, I Maja St., 39-200 Debica, PL;

(210) 2137-97
(220) 28.04.1997
(591) červená, čierna
(511) 25, 26, 42

(540)



(510) 25 - Osobná bielizeň, bielizeň pohlcujúca pot.
26 - Značky na bielizeň.

42 - Módny dizajn.

(730) **FAVAB, s. r. o.**, Jaskový rad 217, 831 01 Bratislava, SK;

(210) 2138-97
(220) 24.07.1997
(310) 75/235177
(320) 03.02.1997

(330) US

(511) 3

(540) **QUIXOTIC**

(510) 3 - Mydlá; kozmetické a toaletné prípravky, najmä kolínske vody, parfúmy, sprchové gély, kúpeľové gély, telové vody a mlieka, púdre.

(730) **AMWAY CORPORATION**, spoločnosť zriadená podľa zákonov štátu Michigan, 7575 Fulton Street East, Ada, Michigan 49355-0001, US;

(210) 2139-97
(220) 24.07.1997
(511) 5, 29, 30, 32

(540) **PHYTOFACTORS**

(510) 5 - Diétne, respektíve potravinové doplnky zložené z vitamínov, resp. minerálov, bylín, rastlinných koncentrátov, proteínového prášku, tukovej kyseliny, vláknien, rias, aminokyselín a živých aktívnych kultúr.

29 - Diétne, respektíve potravinové doplnky zložené z vitamínov, resp. minerálov, bylín, rastlinných koncentrátov, proteínového prášku, tukovej kyseliny, vláknien, rias, aminokyselín a živých aktívnych kultúr, ovocných alebo orieškových tyčínok vystužených vitamínmi, resp. minerálmi a proteínového prášku, nemliečna prášková smotana.

30 - Čaj; obilné diétne, resp. potravinové doplnky, kukuričný sirup, resp. obilné alebo celozrnné zákuskové tyčinky vystužené vitamínmi, resp. minerálmi, obilniny na raňajky, zákuskové potraviny vrátane sladkého pečiva, prichutené pražené obilné zrná/kukurica a tyčinky s obilným základom a vystužené vitamínmi, resp. minerálmi.

32 - Zmesi na použitie pri príprave nealkoholických ovocných, čokoládových, vanilkových alebo podobne prichutených nápojov vystužených vitamínmi a minerálmi, neublíkové ovocné, resp. zeleninové nápoje, neublíkové nápoje zosilnené vápnikom, športové nápoje, resp. nápojové zmesi.

(730) **AMWAY CORPORATION**, spoločnosť zriadená podľa zákonov štátu Michigan, 7575 Fulton Street East, Ada, Michigan 49355-0001, US;

(210) 2141-97
(220) 25.07.1997
(511) 37

(540) **AUTO - KLIMA**

(510) 37 - Montáž, údržba a opravy autoklimatizácií a autoalarmov, oprava a výmena automobilových skiel.

(730) **AUTO-KLIMA, s. r. o.**, Beňadická 5, 851 06 Bratislava, SK;

(210) 2142-97
(220) 25.07.1997
(511) 1, 5, 31
(540)



(510) 1 - Chemické výrobky na priemyselné a vedecké účely, chemické výrobky určené pre poľnohospodárstvo, záhradníctvo a lesníctvo s výnimkou herbicídov, fungicídov a insekticídov, chemické prostriedky na konzervovanie potravín, chemické prísady do krmív.

5 - Lieky, drogy, farmaceutické prípravky na ľudské a veterinárne použitie, chemické prípravky pre medicínu, hygienu a farmáciu, organopreparáty, séra a krvné deriváty, dezinfekčné prípravky, antimikrobiá, antiparazitiká, posilňujúce a dietetické prípravky na lekárske použitie, dietetické prípravky pre deti a chorých, prostriedky na ničenie rastlinných a živočíšnych škodcov, medikované prípravky pre zvieratá.

31 - Minerálne krmivá pre zvieratá, fortifikačné a stimulačné substancie na výživu zvierat.

(730) **BIOTIKA, a. s.**, Príboj 335, 976 13 Slovenská Ľupča, SK;

(210) 2144-97
(220) 25.07.1997
(511) 5

(540) **BENZAMYCIN**

(510) 5 - Farmaceutické prípravky.

(730) **Dermik Laboratories Inc.**, 500 Arcola Road, Collegeville, Pennsylvania 19426, US;

(210) 2146-97
(220) 25.07.1997
(310) 2131804
(320) 06.05.1997
(330) GB
(511) 5

(540) **LOTRONEX**

(510) 5 - Farmaceutické prípravky a látky.

(730) **GLAXO GROUP LIMITED**, Glaxo Wellcome House, Berkeley Avenue, Greenford, Middlesex UB6 0NN, GB;

(210) 2232-97
(220) 05.08.1997
(511) 16, 35, 39

(540) **IPOS**

(510) 16 - Papier, kartón, lepenka a výrobky z týchto materiálov; tlačoviny; knižárske výrobky; fotografie; piernický tovar, písacie potreby; lepidlá na papier a na použitie v domácnosti; potreby pre umelcov; maliarske štetce; písacie stroje a kancelárske potreby; kopírovacie stroje; vzdelávacie a učebné potreby; školské potreby; obaly z plastických hmôt; hracie karty; typografické písmo; tlačiarenské štočky a stereotypy; pečiatky.

35 - Účtovné a ekonomické poradenstvo; vedenie účtovníctva; sprostredkovanie účtovného a ekonomického poradenstva; sprostredkovanie v oblasti obchodu.

39 - Verejná nákladná doprava; sprostredkovanie verejnej nákladnej dopravy.

(730) **IPOS, spol. s r. o., informačný systém, poradenstvo, obchod, služby**, Radničné nám. 4, 821 05 Bratislava, SK;

(210) 2238-97
(220) 06.08.1997
(511) 32
(540)



(510) 32 - Pivo, minerálne a sytené vody a iné nealkoholické nápoje, ovocné nápoje a ovocné šťavy, sirupy a iné prípravky na výrobu nápojov.

(730) **Pivovar URPIŇ BB, s. r. o.**, Lesnícka 12, 976 13 Slovenská Ľupča, SK;

(210) 2251-97
(220) 07.08.1997
(511) 7, 9, 30
(540)



(510) 7 - Stroje na výrobu a spracovanie potravinárskych výrobkov uvedených v tr. 30.

9 - Prístroje na distribúciu a automatický výdaj potravinárskych výrobkov uvedených v tr. 30, napríklad mincové automaty na žuvačky alebo bonbóny, prístroje na výrobu a spracovanie potravinárskych výrobkov uvedených v triede 30.

30 - Trvanlivé pečivo, čokoláda, čokoládové a nečokoládové cukrovinky, bonbóny, žuvačky, nápojové zmesi a prášky.

(730) **WS TELESHOP INTERNATIONAL, spol. s r. o.**, Perunská 2, 695 01 Hodonín, CZ;

(210) 2253-97

(220) 07.08.1997

(511) 7, 12, 35, 37

(540) **ROTKIV**

(510) 7 - Zapaľovacie sviečky, filtre (časti motorov), výfukové systémy, automobilové vodné pumpy, rozvodové remene, spojkové lanká, ojnícové puzdrá, chladiče motorov.

12 - Ozdobné kryty, ozdobné puklice a lišty ako autodoplnky, airbag (záchranné zariadenia automobilov), posilňovače riadenia a brzd, zabezpečovacie zariadenia proti odcudzeniu vozidiel, bezpečnostné pásy na sedadlá automobilov, automobilové strešné okná, stierače, spojery, spätné zrkadlá, autopotáhy, autoreťaze, duše pneumatík.

35 - Sprostredkovanie obchodu s pneumatikami, príslušenstvom automobilov, náradím automobilov, autodoplnkami a automobilovými diskami.

37 - Pnusevis, oprava pneumatík, čistenie automobilov, montáž autodoplnkov a autoalarmov.

(730) **ROTKIV, s. r. o.**, Pionierska 27, 080 01 Prešov, SK;

(210) 2256-97

(220) 07.08.1997

(511) 18, 25, 32

(540) **PEPSI VECI, NIE SÚ KECY**

(510) 18 - Cestovné tašky, vaky, kabelky, plecniaky a batohy, náprsné tašky, peňaženky.

25 - Odevy, najmä mikiny, tričká, bundy, šortky, čapice; sandále.

32 - Minerálne a sytené vody a iné nealkoholické nápoje; ovocné nápoje a ovocné šťavy; sirupy a iné prípravky na výrobu nápojov.

(730) **PepsiCo, Inc., a North Carolina corporation**, 700 Anderson Hill Road, Purchase, New York 10577, US;

(210) 2257-97

(220) 07.08.1997

(310) 75/268403

(320) 02.04.1997

(330) US

(511) 9

(540) **PROLOGIX**

(510) 9 - Telekomunikačné zariadenia a prístroje, najmä telekomunikačné spínacie jednotky a ich časti obsahujúce vysielacie a prijímače svetelných vlín a obvo-

dové súbory.

(730) **Lucent Technologies Inc.**, spoločnosť zriadená podľa zákonov štátu Delaware, 600 Mountain Avenue, Murray Hill, New Jersey 07974-0636, US;

(210) 2258-97

(220) 07.08.1997

(511) 1, 5

(540) **MIKROCHELA**

(510) 1 - Prípravky na hnojenie.

5 - Prostriedky na ničenie hmyzu, burín, hubovitých ochorení a ostatných škodlivých patogénov v súvislosti s pestovaním rastlín.

(730) **AGRICHEM, spol. s r. o.**, Nobelova 34, 836 05 Bratislava, SK;

(210) 2259-97

(220) 07.08.1997

(511) 1, 5

(540) **PELARGOL**

(510) 1 - Prípravky na hnojenie.

5 - Prostriedky na ničenie hmyzu, burín a ostatných škodlivých patogénov na pestovaných rastlinách.

(730) **AGRICHEM, spol. s r. o.**, Nobelova 34, 836 05 Bratislava, SK;

(210) 2260-97

(220) 07.08.1997

(511) 1, 5

(540) **AGRICHEM**

(510) 1 - Prípravky na hnojenie.

5 - Prostriedky na ničenie hmyzu, burín, hubovitých ochorení a ostatných škodlivých patogénov v súvislosti s pestovaním rastlín.

(730) **AGRICHEM, spol. s r. o.**, Nobelova 34, 836 05 Bratislava, SK;

(210) 2261-97

(220) 07.08.1997

(511) 1, 5

(540) **SULEX**

(510) 1 - Prípravky na hnojenie.

5 - Prostriedky na ničenie hmyzu, burín, hubovitých ochorení a ostatných škodlivých patogénov v súvislosti s pestovaním rastlín.

(730) **AGRICHEM, spol. s r. o.**, Nobelova 34, 836 05 Bratislava, SK;

(210) 2262-97

(220) 07.08.1997

(511) 9, 37, 40

(540) **OKLAND**

(510) 9 - Zariadenia na reprodukciu, zaznamenávanie, spracovanie a prenos zvuku a obrazu, najmä audiozariadenia a videozariadenia, televízne a rozhlasové prijímače, prehrávacie a nahrávacie zariadenia a ich príslušenstvo; prístroje a zariadenia spotrebnej elektroniky a ich príslušenstvo; nahraté a nenahraté no-

siče zvuku a obrazu, najmä audiokazety, magnetofónové pásky, gramofónové platne, kompaktné disky; zariadenia a príslušenstvo na satelitný príjem.
37 - Chemické čistenie ústredného kúrenia, kotlov, potrubia a iných rozvodov.
40 - Úprava a čistenie vôd.

(730) **Vozár Ľubomír - OKLANDT**, Plickova 3, 831 06 Bratislava, SK;

(210) 2263-97
(220) 07.08.1997
(511) 32

(540) **CAFFREY'S**

(510) 32 - Pivo akéhokoľvek druhu vrátane čierneho, nadkvasného a ležiaka; minerálne vody, sódoé a sýtené vody, nealkoholické nápoje.

(730) **BASS PUBLIC LIMITED COMPANY**, High Street, Burton-on-Trent, GB;

(210) 2264-97
(220) 07.08.1997
(511) 5

(540) **EFFECTIN**

(510) 5 - Farmaceutické prípravky, najmä anti-sedatíva, zverolekárske a zdravotnícke prípravky, doplnková výživa; dietetické látky na lekárske účely, potrava pre dojčatá; náplasti, obväzový materiál; hmoty na plombovanie zubov a zubné vosky; dezinfekčné prípravky; prípravky na ničenie hmyzu; fungicídy, herbicídy.

(730) **AMERICAN HOME PRODUCTS CORPORATION**, Five Giralda Farms, Madison, New Jersey 07940, US;

(210) 2266-97
(220) 08.08.1997
(511) 3
(540)



(510) 3 - Kozmetické prípravky.

(730) **de Mielén, akciová spoločnosť**, Nádražný rad 23, 934 12 Levice, SK;

(210) 2267-97
(220) 08.08.1997
(511) 7, 11
(540)



(510) 7 - Generátory elektriny.

11 - Plynové generátory; tepelné generátory; kotly; zariadenia na združenú výrobu tepla a elektriny; ko-

generátory; prívodné zariadenia ku kotlom.

(730) **GASPOWER VIBRESSO, s. r. o.**, Novozámocká 102, 949 05 Nitra, SK;

(210) 2268-97
(220) 08.08.1997
(511) 7, 11, 42
(540)



(510) 7 - Odlučovače ropných látok, prevzdušňovacie zariadenia, čerpadlá.

11 - Čistiarne odpadových vôd, úpravne vody, filtre ako zariadenia.

42 - Projektová činnosť pre čistiarne odpadových vôd, odborné poradenstvo pre čistiarne odpadových vôd.

(730) **GASPOWER VIBRESSO, s. r. o.**, Novozámocká 102, 949 05 Nitra, SK;

(210) 2319-97
(220) 14.08.1997
(511) 6, 16, 36, 39, 40, 42
(540)



(510) 6 - Obyčajné kovy v surovom a polospracovanom stave a ich zliatiny, kotvy, nákovy, zvony, stavebný materiál z valcovaného a liateho kovu, koľajnice a iný kovový materiál pre železnice, reťaze (okrem hnacích reťazí do vozidiel), kovové káble a drôty (neelektrické), zámočnícke výrobky, kovové rúry a potrubia, trezory a pokladničky, oceľové gule, podkovy, klince, skrutky a iné tovary (nie z drahých kovov) zahrnuté v triede 6.

16 - Listy, obálky, pohľadnice, bulletin, noviny a knihy.

36 - Oceňovanie projektov pre železiarsky a oceľiarsky priemysel.

39 - Skladovanie, preprava a distribúcia všetkých druhov výrobkov pre železiarsky a oceľiarsky priemysel.

40 - Spracovanie a úprava materiálov so zreteľom na železiarsky a oceľiarsky priemysel (ťažký priemysel).

42 - Vývoj a kontrola projektov pre železiarsky a oceľiarsky priemysel (ťažký priemysel).

(730) **ACERALIA CORPORACION SIDERURGICA, S. A.**, Paseo de Castellana, 91, 28046 Madrid, ES;

(210) 2320-97
(220) 14.08.1997
(511) 6, 16, 36, 39, 40, 42

(540)



(510) 6 - Obyčajné kovy v surovom a polospracovanom stave a ich zliatiny, kotvy, nákovy, zvony, stavebný materiál z valcovaného a liateho kovu, koľajnice a iný kovový materiál pre železnice, reťaze (okrem hnacích hnacích do vozidiel), kovové káble a drôty (neelektrické), zámočnicke výrobky, kovové rúry a potrubia, trezory a pokladničky, oceľové gule, podkovy, klince, skrutky a iné tovary (nie z drahých kovov) zahrnuté v triede 6.

16 - Listy, obálky, pohľadnice, bulletiny, noviny a knihy.

36 - Oceňovanie projektov pre železiarsky a oceľiarsky priemysel.

39 - Skladovanie, preprava a distribúcia všetkých druhov výrobkov pre železiarsky a oceľiarsky priemysel.

40 - Spracovanie a úprava materiálov so zreteľom na železiarsky a oceľiarsky priemysel (ťažký priemysel).

42 - Vývoj a kontrola projektov pre železiarsky a oceľiarsky priemysel (ťažký priemysel).

(730) **ACERALIA CORPORACION SIDERURGICA, S. A.**, Paseo de Castellana, 91, 28046 Madrid, ES;

(210) 2321-97

(220) 14.08.1997

(511) 6, 16, 36, 39, 40, 42

(540)



(510) 6 - Obyčajné kovy v surovom a polospracovanom stave a ich zliatiny, kotvy, nákovy, zvony, stavebný materiál z valcovaného a liateho kovu, koľajnice a iný kovový materiál pre železnice, reťaze (okrem hnacích reťazí do vozidiel), kovové káble a drôty (neelektrické), zámočnicke výrobky, kovové rúry a potrubia, trezory a pokladničky, oceľové gule, podkovy, klince, skrutky a iné tovary (nie z drahých kovov) zahrnuté v triede 6.

16 - Listy, obálky, pohľadnice, bulletiny, noviny a knihy.

36 - Oceňovanie projektov pre železiarsky a oceľiarsky priemysel.

39 - Skladovanie, preprava a distribúcia všetkých druhov výrobkov pre železiarsky a oceľiarsky priemysel.

40 - Spracovanie a úprava materiálov so zreteľom na železiarsky a oceľiarsky priemysel (ťažký priemysel).

42 - Vývoj a kontrola projektov pre železiarsky a oceľiarsky priemysel (ťažký priemysel).

(730) **ACERALIA CORPORACION SIDERURGICA, S. A.**, Paseo de Castellana, 91, 28046 Madrid, ES;

(210) 2325-97

(220) 15.08.1997

(511) 41

(540) **Stretnutie hviezd - VÝCHOD - ZÁPAD**

(510) 41 - Vzdelávanie, zabezpečovanie výcvikov, kurzov a školení, zábava, športová a kultúrna činnosť.

(730) **APOLLÓN, s. r. o.**, Partizánska 93, 974 01 Banská Bystrica, SK;

(210) 2336-97

(220) 15.08.1997

(591) červená, biela

(511) 37

(540)



(510) 37 - Výroba okien z profilov PVC podľa konštruktívneho systému INTERTEC S.

(730) **HATRI, s. r. o.**, Furdekova 12, 851 03 Bratislava, SK;

(210) 2338-97

(220) 15.08.1997

(511) 16, 41, 42

(540)



(510) 16 - Učebné materiály a texty.

41 - Zabezpečovanie školení, kurzov, seminárov, rekvalifikačných kurzov; vyučovanie slovenského a ruského jazyka; sprostredkovanie služieb v oblasti organizovania vzdelávacích aktivít pre verejnosť a firmy, vydateľská činnosť v oblasti periodických a neperiodických publikácií (vydávanie učebných materiálov pre verejnú a firemnú organizovanú agentúrou).

(730) **Jančinová Milka, PhD.**, Sklenárova 44, 821 09 Bratislava, SK;

(210) 2406-97

(220) 25.08.1997

(511) 30

(540) **LAMBADA**

(510) 30 - Krekery (slané pečivo); pekárske droždie, kvasnice; ryžový koláč; cestá; cestoviny; nekysnutý chlieb; sušienky, sucháre, keksy, biskvity; mliečna ovsená kaša; oblátky; sladké žemle; výrobky z obilnín; cukrovinky; kukuričné vločky; pukance; pukance kukuričné; palacinky; jedlé ozdoby na torty; jedlé ozdoby na zákusky; perníky, medovníky; po-

travinárska múka; kukuričná múka; kukuričný škrob; jedlá z jačmeňa; sójová múka; vyrážková pšeničná múka; múčne potraviny; príchuti do koláčov a zákuskov s výnimkou éterických olejov; prášok do pečiva; cestá na koláče; lístkové cesto; maslové, tukové cesto; lepok; krúčky na ľudskú spotrebu; makaróny; mletá kukurica; pražená kukurica; výrobky z múky; niťovky; rezance; mletý jačmeň; sendviče; jemné pečivo; pečivo; pizza; zemiaková múčka na ľudskú spotrebu; ryža; špagety; torty; mletý ovos; lúpaný ovos; ovsená potrava; ovsené vločky; ovsená múka; lupienky, vločky (obilninové).

(730) **Považské mlyny a cestovinárne, spol. s r. o.**,
Hurbanova 21, 921 35 Piešťany, SK;

(210) 2407-97
(220) 25.08.1997
(511) 30
(540)



(510) 30 - Sušienky.

(730) **Považské mlyny a cestovinárne, spol. s r. o.**,
Hurbanova 21, 921 35 Piešťany, SK;

(210) 2408-97
(220) 25.08.1997
(511) 30
(540)



(510) 30 - Keksy.

(730) **Považské mlyny a cestovinárne, spol. s r. o.**,
Hurbanova 21, 921 35 Piešťany, SK;

(210) 2409-97
(220) 25.08.1997
(511) 30
(540)



(510) 30 - Keksy, sušienky.

(730) **Považské mlyny a cestovinárne, spol. s r. o.**,
Hurbanova 21, 921 35 Piešťany, SK;

(210) 2410-97
(220) 25.08.1997
(511) 5, 35

(540) **ALMIRAL**

(510) 5 - Farmaceutické prípravky, humánne a veterinárne a ich substancie, farmaceutické drogy, liečivá, liečebné výrobky na účely liečenia a zdravotníckej starostlivosti, chemické výrobky patriace do tejto triedy pre lekárstvo, hygienu, farmáciu a vedu, prípravky baktericídne, fungicídne, insekticídne, dezinfekčné; prípravky posilňujúce a dietetické; prípravky proti nákaze.

35 - Reklamná činnosť, marketing, manažérska činnosť, poradenstvo v obchodnej činnosti a sprostredkovanie obchodu s tovarmi.

(730) **MEDOCHEMIE LTD**, 1-10 Constantinopol Str.,
Limassol, CY;

(210) 2411-97
(220) 25.08.1997
(511) 5, 35

(540) **ANARGIL**

(510) 5 - Farmaceutické prípravky, humánne a veterinárne a ich substancie, farmaceutické drogy, liečivá, liečebné výrobky na účely liečenia a zdravotníckej starostlivosti, chemické výrobky patriace do tejto triedy pre lekárstvo, hygienu, farmáciu a vedu, prípravky baktericídne, fungicídne, insekticídne, dezinfekčné; prípravky posilňujúce a dietetické; prípravky proti nákaze.

35 - Reklamná činnosť, marketing, manažérska činnosť, poradenstvo v obchodnej činnosti a sprostredkovanie obchodu s tovarmi.

(730) **MEDOCHEMIE LTD**, 1-10 Constantinopol Str.,
Limassol, CY;

(210) 2412-97
(220) 25.08.1997
(511) 5, 35

(540) **AXETINE**

(510) 5 - Farmaceutické prípravky, humánne a veterinárne a ich substancie, farmaceutické drogy, liečivá, liečebné výrobky na účely liečenia a zdravotníckej starostlivosti, chemické výrobky patriace do tejto triedy pre lekárstvo, hygienu, farmáciu a vedu, prípravky baktericídne, fungicídne, insekticídne, dezinfekčné; prípravky posilňujúce a dietetické; prípravky proti nákaze.

35 - Reklamná činnosť, marketing, manažérska činnosť, poradenstvo v obchodnej činnosti a sprostredkovanie obchodu s tovarmi.

(730) **MEDOCHEMIE LTD**, 1-10 Constantinopel Str., Limassol, CY;

(210) 2413-97
(220) 25.08.1997
(511) 5, 35

(540) **DAPRIL**

(510) 5 - Farmaceutické prípravky, humánne a veterinárne a ich substancie, farmaceutické drogy, liečivá, liečebné výrobky na účely liečenia a zdravotníckej starostlivosti, chemické výrobky patriace do tejto triedy pre lekárstvo, hygienu, farmáciu a vedu, prípravky baktericídne, fungicídne, insekticídne, dezinfekčné; prípravky posilňujúce a dietetické.

35 - Reklamná činnosť, marketing, manažérska činnosť, poradenstvo v obchodnej činnosti a sprostredkovanie obchodu s tovarmi.

(730) **MEDOCHEMIE LTD**, 1-10 Constantinopel Str., Limassol, CY;

(210) 2414-97
(220) 25.08.1997
(511) 5, 35

(540) **DEXAMED**

(510) 5 - Farmaceutické prípravky, humánne a veterinárne a ich substancie, farmaceutické drogy, liečivá, liečebné výrobky na účely liečenia a zdravotníckej starostlivosti, chemické výrobky patriace do tejto triedy pre lekárstvo, hygienu, farmáciu a vedu, prípravky baktericídne, fungicídne, insekticídne, dezinfekčné; prípravky posilňujúce a dietetické; prípravky proti nákaze.

35 - Reklamná činnosť, marketing, manažérska činnosť, poradenstvo v obchodnej činnosti a sprostredkovanie obchodu s tovarmi.

(730) **MEDOCHEMIE LTD**, 1-10 Constantinopel Str., Limassol, CY;

(210) 2415-97
(220) 25.08.1997
(511) 5, 35

(540) **MEDO-FLUTAN**

(510) 5 - Farmaceutické prípravky, humánne a veterinárne a ich substancie, farmaceutické drogy, liečivá, liečebné výrobky na účely liečenia a zdravotníckej starostlivosti, chemické výrobky patriace do tejto triedy pre lekárstvo, hygienu, farmáciu a vedu, prípravky baktericídne, fungicídne, insekticídne, dezinfekčné; prípravky posilňujúce a dietetické; prípravky proti nákaze.

35 - Reklamná činnosť, marketing, manažérska činnosť, poradenstvo v obchodnej činnosti a sprostredkovanie obchodu s tovarmi.

(730) **MEDOCHEMIE LTD**, 1-10 Constantinopel Str., Limassol, CY;

(210) 2416-97
(220) 25.08.1997
(511) 5, 35

(540) **GYRABLOCK**

(510) 5 - Farmaceutické prípravky, humánne a veterinárne a ich substancie, farmaceutické drogy, liečivá, liečebné výrobky na účely liečenia a zdravotníckej starostlivosti, chemické výrobky patriace do tejto triedy pre lekárstvo, hygienu, farmáciu a vedu, prípravky baktericídne, fungicídne, insekticídne, dezinfekčné; prípravky posilňujúce a dietetické; prípravky proti nákaze.

35 - Reklamná činnosť, marketing, manažérska činnosť, poradenstvo v obchodnej činnosti a sprostredkovanie obchodu s tovarmi.

(730) **MEDOCHEMIE LTD**, 1-10 Constantinopel Str., Limassol, CY;

(210) 2417-97
(220) 25.08.1997
(511) 5, 35

(540) **IPOLIPID**

(510) 5 - Farmaceutické prípravky, humánne a veterinárne a ich substancie, farmaceutické drogy, liečivá, liečebné výrobky na účely liečenia a zdravotníckej starostlivosti, chemické výrobky patriace do tejto triedy pre lekárstvo, hygienu, farmáciu a vedu, prípravky baktericídne, fungicídne, insekticídne, dezinfekčné; prípravky posilňujúce a dietetické; prípravky proti nákaze.

35 - Reklamná činnosť, marketing, manažérska činnosť, poradenstvo v obchodnej činnosti a sprostredkovanie obchodu s tovarmi.

(730) **MEDOCHEMIE LTD**, 1-10 Constantinopel Str., Limassol, CY;

(210) 2418-97
(220) 25.08.1997
(511) 5, 35

(540) **KALPIREN**

(510) 5 - Farmaceutické prípravky, humánne a veterinárne a ich substancie, farmaceutické drogy, liečivá, liečebné výrobky na účely liečenia a zdravotníckej starostlivosti, chemické výrobky patriace do tejto triedy pre lekárstvo, hygienu, farmáciu a vedu, prí-

pravky baktericídne, fungicídne, insekticídne, dezinfekčné; prípravky posilňujúce a dietetické; prípravky proti nákaze.

35 - Reklamná činnosť, marketing, manažérska činnosť, poradenstvo v obchodnej činnosti a sprostredkovanie obchodu s tovarmi.

(730) **MEDOCHEMIE LTD**, 1-10 Constantinopol Str., Limassol, CY;

(210) 2419-97

(220) 25.08.1997

(511) 5, 35

(540) **MABRON**

(510) 5 - Farmaceutické prípravky, humánne a veterinárne a ich substancie, farmaceutické drogy, liečivá, liečebné výrobky na účely liečenia a zdravotníckej starostlivosti, chemické výrobky patriace do tejto triedy pre lekárstvo, hygienu, farmáciu a vedu, prípravky baktericídne, fungicídne, insekticídne, dezinfekčné; prípravky posilňujúce a dietetické; prípravky proti nákaze.

35 - Reklamná činnosť, marketing, manažérska činnosť, poradenstvo v obchodnej činnosti a sprostredkovanie obchodu s tovarmi.

(730) **MEDOCHEMIE LTD**, 1-10 Constantinopol Str., Limassol, CY;

(210) 2420-97

(220) 25.08.1997

(511) 5, 35

(540) **MEDOCEF**

(510) 5 - Farmaceutické prípravky, humánne a veterinárne a ich substancie, farmaceutické drogy, liečivá, liečebné výrobky na účely liečenia a zdravotníckej starostlivosti, chemické výrobky patriace do tejto triedy pre lekárstvo, hygienu, farmáciu a vedu, prípravky baktericídne, fungicídne, insekticídne, dezinfekčné; prípravky posilňujúce a dietetické; prípravky proti nákaze.

35 - Reklamná činnosť, marketing, manažérska činnosť, poradenstvo v obchodnej činnosti a sprostredkovanie obchodu s tovarmi.

(730) **MEDOCHEMIE LTD**, 1-10 Constantinopol Str., Limassol, CY;

(210) 2421-97

(220) 25.08.1997

(511) 5, 35

(540) **MEDOCIPRIN**

(510) 5 - Farmaceutické prípravky, humánne a veterinárne a ich substancie, farmaceutické drogy, liečivá, liečebné výrobky na účely liečenia a zdravotníckej starostlivosti, chemické výrobky patriace do tejto triedy pre lekárstvo, hygienu, farmáciu a vedu, prípravky baktericídne, fungicídne, insekticídne, dezinfekčné; prípravky posilňujúce a dietetické; prípravky proti nákaze.

35 - Reklamná činnosť, marketing, manažérska činnosť, poradenstvo v obchodnej činnosti a sprostredkovanie obchodu s tovarmi.

(730) **MEDOCHEMIE LTD**, 1-10 Constantinopol Str., Limassol, CY;

(210) 2422-97

(220) 25.08.1997

(511) 5, 35

(540) **MEDOCLAZIDE**

(510) 5 - Farmaceutické prípravky, humánne a veterinárne a ich substancie, farmaceutické drogy, liečivá, liečebné výrobky na účely liečenia a zdravotníckej starostlivosti, chemické výrobky patriace do tejto triedy pre lekárstvo, hygienu, farmáciu a vedu, prípravky baktericídne, fungicídne, insekticídne, dezinfekčné; prípravky posilňujúce a dietetické; prípravky proti nákaze.

35 - Reklamná činnosť, marketing, manažérska činnosť, poradenstvo v obchodnej činnosti a sprostredkovanie obchodu s tovarmi.

(730) **MEDOCHEMIE LTD**, 1-10 Constantinopol Str., Limassol, CY;

(210) 2423-97

(220) 25.08.1997

(511) 5, 35

(540) **MEDOCRIPTINE**

(510) 5 - Farmaceutické prípravky, humánne a veterinárne a ich substancie, farmaceutické drogy, liečivá, liečebné výrobky na účely liečenia a zdravotníckej starostlivosti, chemické výrobky patriace do tejto triedy pre lekárstvo, hygienu, farmáciu a vedu, prípravky baktericídne, fungicídne, insekticídne, dezinfekčné; prípravky posilňujúce a dietetické; prípravky proti nákaze.

35 - Reklamná činnosť, marketing, manažérska činnosť, poradenstvo v obchodnej činnosti a sprostredkovanie obchodu s tovarmi.

(730) **MEDOCHEMIE LTD**, 1-10 Constantinopol Str., Limassol, CY;

(210) 2424-97

(220) 25.08.1997

(511) 5, 35

(540) **MEDOFLOXINE**

(510) 5 - Farmaceutické prípravky, humánne a veterinárne a ich substancie, farmaceutické drogy, liečivá, liečebné výrobky na účely liečenia a zdravotníckej starostlivosti, chemické výrobky patriace do tejto triedy pre lekárstvo, hygienu, farmáciu a vedu, prípravky baktericídne, fungicídne, insekticídne, dezinfekčné; prípravky posilňujúce a dietetické; prípravky proti nákaze.

35 - Reklamná činnosť, marketing, manažérska činnosť, poradenstvo v obchodnej činnosti a sprostredkovanie obchodu s tovarmi.

(730) **MEDOCHEMIE LTD**, 1-10 Constantinopol Str., Limassol, CY;

(210) 2425-97
(220) 25.08.1997
(511) 5, 35

(540) **MEDOGLYCIN**

(510) 5 - Farmaceutické prípravky, humánne a veterinárne a ich substancie, farmaceutické drogy, liečivá, liečebné výrobky na účely liečenia a zdravotníckej starostlivosti, chemické výrobky patriace do tejto triedy pre lekárstvo, hygienu, farmáciu a vedu, prípravky baktericídne, fungicídne, insekticídne, dezinfekčné; prípravky posilňujúce a dietetické; prípravky proti nákaze.

35 - Reklamná činnosť, marketing, manažérska činnosť, poradenstvo v obchodnej činnosti a sprostredkovanie obchodu s tovarmi.

(730) **MEDOCHEMIE LTD**, 1-10 Constantinopol Str., Limassol, CY;

(210) 2426-97
(220) 25.08.1997
(511) 5, 35

(540) **NEMOTAN**

(510) 5 - Farmaceutické prípravky, humánne a veterinárne a ich substancie, farmaceutické drogy, liečivá, liečebné výrobky na účely liečenia a zdravotníckej starostlivosti, chemické výrobky patriace do tejto triedy pre lekárstvo, hygienu, farmáciu a vedu, prípravky baktericídne, fungicídne, insekticídne, dezinfekčné; prípravky posilňujúce a dietetické; prípravky proti nákaze.

35 - Reklamná činnosť, marketing, manažérska činnosť, poradenstvo v obchodnej činnosti a sprostredkovanie obchodu s tovarmi.

(730) **MEDOCHEMIE LTD**, 1-10 Constantinopol Str., Limassol, CY;

(210) 2427-97
(220) 25.08.1997
(511) 5, 35

(540) **SELEMYCIN**

(510) 5 - Farmaceutické prípravky, humánne a veterinárne a ich substancie, farmaceutické drogy, liečivá, liečebné výrobky na účely liečenia a zdravotníckej starostlivosti, chemické výrobky patriace do tejto triedy pre lekárstvo, hygienu, farmáciu a vedu, prípravky baktericídne, fungicídne, insekticídne, dezinfekčné; prípravky posilňujúce a dietetické; prípravky proti nákaze.

35 - Reklamná činnosť, marketing, manažérska činnosť, poradenstvo v obchodnej činnosti a sprostredkovanie obchodu s tovarmi.

(730) **MEDOCHEMIE LTD**, 1-10 Constantinopol Str., Limassol, CY;

(210) 2428-97
(220) 25.08.1997
(511) 5, 35

(540) **TAMIFEN**

(510) 5 - Farmaceutické prípravky, humánne a veterinárne a ich substancie, farmaceutické drogy, liečivá, liečebné výrobky na účely liečenia a zdravotníckej starostlivosti, chemické výrobky patriace do tejto triedy pre lekárstvo, hygienu, farmáciu a vedu, prípravky baktericídne, fungicídne, insekticídne, dezinfekčné; prípravky posilňujúce a dietetické; prípravky proti nákaze.

35 - Reklamná činnosť, marketing, manažérska činnosť, poradenstvo v obchodnej činnosti a sprostredkovanie obchodu s tovarmi.

(730) **MEDOCHEMIE LTD**, 1-10 Constantinopol Str., Limassol, CY;

(210) 2429-97
(220) 25.08.1997
(511) 5, 35

(540) **ULCERAN**

(510) 5 - Farmaceutické prípravky, humánne a veterinárne a ich substancie, farmaceutické drogy, liečivá, liečebné výrobky na účely liečenia a zdravotníckej starostlivosti, chemické výrobky patriace do tejto triedy pre lekárstvo, hygienu, farmáciu a vedu, prípravky baktericídne, fungicídne, insekticídne, dezinfekčné; prípravky posilňujúce a dietetické; prípravky proti nákaze.

35 - Reklamná činnosť, marketing, manažérska činnosť, poradenstvo v obchodnej činnosti a sprostredkovanie obchodu s tovarmi.

(730) **MEDOCHEMIE LTD**, 1-10 Constantinopol Str., Limassol, CY;

(210) 2430-97
(220) 25.08.1997
(511) 5, 35

(540) **MEDO-AMARIN**

(510) 5 - Farmaceutické prípravky, humánne a veterinárne a ich substancie, farmaceutické drogy, liečivá, liečebné výrobky na účely liečenia a zdravotníckej starostlivosti, chemické výrobky patriace do tejto triedy pre lekárstvo, hygienu, farmáciu a vedu, prípravky baktericídne, fungicídne, insekticídne, dezinfekčné; prípravky posilňujúce a dietetické; prípravky proti nákaze.

35 - Reklamná činnosť, marketing, manažérska činnosť, poradenstvo v obchodnej činnosti a sprostredkovanie obchodu s tovarmi.

(730) **MEDOCHEMIE LTD**, 1-10 Constantinopol Str., Limassol, CY;

(210) 2431-97
(220) 25.08.1997
(511) 5, 35

(540) **MEDOFLUCON**

(510) 5 - Farmaceutické prípravky, humánne a veterinárne a ich substancie, farmaceutické drogy, liečivá, liečebné výrobky na účely liečenia a zdravotníckej starostlivosti, chemické výrobky patriace do tejto triedy pre lekárstvo, hygienu, farmáciu a vedu, prí-

pravky baktericídne, fungicídne, insekticídne, dezinfekčné; prípravky posilňujúce a dietetické; prípravky proti nákaze.

35 - Reklamná činnosť, marketing, manažérska činnosť, poradenstvo v obchodnej činnosti a sprostredkovanie obchodu s tovarmi.

(730) **MEDOCHEMIE LTD**, 1-10 Constantinopol Str., Limassol, CY;

(210) 2432-97

(220) 25.08.1997

(511) 5, 35

(540) **MEDOSTATIN**

(510) 5 - Farmaceutické prípravky, humánne a veterinárne a ich substancie, farmaceutické drogy, liečivá, liečebné výrobky na účely liečenia a zdravotníckej starostlivosti, chemické výrobky patriace do tejto triedy pre lekárstvo, hygienu, farmáciu a vedu, prípravky baktericídne, fungicídne, insekticídne, dezinfekčné; prípravky posilňujúce a dietetické; prípravky proti nákaze.

35 - Reklamná činnosť, marketing, manažérska činnosť, poradenstvo v obchodnej činnosti a sprostredkovanie obchodu s tovarmi.

(730) **MEDOCHEMIE LTD**, 1-10 Constantinopol Str., Limassol, CY;

(210) 2433-97

(220) 25.08.1997

(511) 5, 35

(540) **MEDOVIR**

(510) 5 - Farmaceutické prípravky, humánne a veterinárne a ich substancie, farmaceutické drogy, liečivá, liečebné výrobky na účely liečenia a zdravotníckej starostlivosti, chemické výrobky patriace do tejto triedy pre lekárstvo, hygienu, farmáciu a vedu, prípravky baktericídne, fungicídne, insekticídne, dezinfekčné; prípravky posilňujúce a dietetické; prípravky proti nákaze.

35 - Reklamná činnosť, marketing, manažérska činnosť, poradenstvo v obchodnej činnosti a sprostredkovanie obchodu s tovarmi.

(730) **MEDOCHEMIE LTD**, 1-10 Constantinopol Str., Limassol, CY;

(210) 2434-97

(220) 25.08.1997

(511) 5, 35

(540) **SELEGOS**

(510) 5 - Farmaceutické prípravky, humánne a veterinárne a ich substancie, farmaceutické drogy, liečivá, liečebné výrobky na účely liečenia a zdravotníckej starostlivosti, chemické výrobky patriace do tejto triedy pre lekárstvo, hygienu, farmáciu a vedu, prípravky baktericídne, fungicídne, insekticídne, dezinfekčné; prípravky posilňujúce a dietetické; prípravky proti nákaze.

35 - Reklamná činnosť, marketing, manažérska činnosť, poradenstvo v obchodnej činnosti a sprostredkovanie obchodu s tovarmi.

(730) **MEDOCHEMIE LTD**, 1-10 Constantinopol Str., Limassol, CY;

(210) 2451-97

(220) 26.08.1997

(591) modrá

(511) 36

(540)

AMSLICO ★

(510) 36 - Poistky (uzatváranie), uzatváranie poistiek proti požiaru, uzatváranie životných poistiek, poisto-technické služby, poradenstvo v oblasti poistenia, sprostredkovanie poistenia, konzultačné služby, sprostredkovanie záruk, dôchodkové fondy, elektronický prevod kapitálu, finančné informácie, finančné odhady a oceňovania (poistovníctvo, bankovníctvo, nehnuteľnosti), finančné poradenstvo, finančné riadenie, finančné analýzy, finančníctvo, klíring (zúčtovanie vzájomných pohľadávok a záväzkov - bezhotovostné platenie), informácie o poistení, kapitálové investície, nákup na splátky, prenájom nehnuteľností, správa nehnuteľností, sprostredkovatelia nehnuteľností, nehody (poistenie), platenie na splátky, burzové maklérsstvo, kaucie, záruky, garancie, ručenie, pripoistenie.

(730) **American Life Insurance Company**, 600 King Street, Wilmington, Delaware 19899, US;

(210) 2452-97

(220) 26.08.1997

(591) žltá, biela, modrá, zelená, čierna, červená

(511) 36

(540)

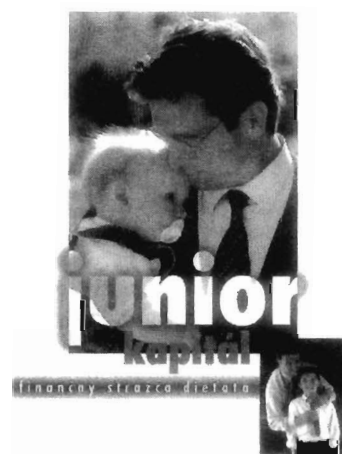

(510) 36 - Uzatváranie životnej poistky, dôchodkové fondy, poistenie pre prípad dožitia dieťaťa, poistenie pre prípad smrti úrazom spolupoisteného rodiča a trvalej invalidity úrazom dieťaťa a spolupoisteného rodiča, poistenie v prospech detí - oslobodenie od platenia poistného pri smrti alebo úplnej trvalej invalidite spolupoisteného rodiča.

(730) **American Life Insurance Company**, 600 King Street, Wilmington, Delaware 19899, US;

- (210) 2454-97
 (220) 26.08.1997
 (591) žltá, biela, modrá, zelená, čierna, červená, ružová, hnedá
 (511) 36
 (540)

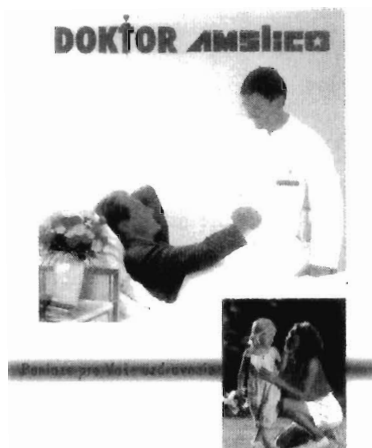

- (510) 36 - Uzatváranie životnej poisťky, dôchodkové fondy, poistenie pre prípad smrti úrazom poisteného, poistenie pre prípad trvalej invalidity poisteného, poistenie pre prípad hospitalizácie poisteného, poistenie pre prípad chirurgického zákroku poisteného.
 (730) **American Life Insurance Company**, 600 King Street, Wilmington, Delaware 19899, US;

- (210) 2455-97
 (220) 26.08.1997
 (591) žltá, čierna, modrá, biela, hnedá, červená, zelená
 (511) 36
 (540)



- (510) 36 - Poistky (uzatváranie), uzatváranie poisťiek proti požiaru, uzatváranie životných poisťiek, poisťno-technické služby, poradenstvo v oblasti poistenia, sprostredkovanie poistenia, konzultačné služby, sprostredkovanie záruk, dôchodkové fondy, elektronický prevod kapitálu, finančné informácie, finančné odhady a oceňovania (poisťovníctvo, bankovníctvo, nehnuteľnosti), finančné poradenstvo, finančné riadenie, finančné analýzy, finančníctvo, klíring (zúčtovanie vzájomných pohľadávok a záväzkov - bezhotovostné platenie), informácie o poistení, kapitálové investície, nákup na splátky, prenájom ne-

hnuteľností, správa nehnuteľností, sprostredkovateľa nehnuteľností, nehody (poistenie), platenie na splátky, burzové makléřstvo, kaucie, záruky, garancie, ručenie, pripoistenie.

- (730) **American Life Insurance Company**, 600 King Street, Wilmington, Delaware 19899, US;

- (210) 2456-97
 (220) 27.08.1997
 (511) 3
 (540)

KEPA
 COSMETICS

- (510) 3 - Kozmetické a voňavkárské výrobky, čistiace, leštiace, odmasťovacie, pracie a bieliace prípravky, mydlá, šampóny, zubné pasty a prášky, vodičky a farby na vlasy, autokozmetika.
 (730) **KEPA Cosmetics, s. r. o.**, Jankovcova 18, 170 00 Praha 7, CZ;

- (210) 2457-97
 (220) 27.08.1997
 (511) 3
 (540)

jasmin
 SVĚT KOUZELNÝCH VŮNÍ

- (510) 3 - Kozmetické a voňavkárské výrobky, čistiace, leštiace, odmasťovacie, pracie a bieliace prípravky, mydlá, šampóny, zubné pasty a prášky, vodičky a farby na vlasy, autokozmetika.
 (730) **KEPA Cosmetics, s. r. o.**, Jankovcova 18, 170 00 Praha 7, CZ;

- (210) 2458-97
 (220) 27.08.1997
 (511) 3, 5
 (540)

CLOROX JEMNÉ BIELIDLO

- (510) 3 - Bieliace, pracie a čistiace prostriedky.
 5 - Dezinfekčné a germicídne čistiace zmesi.
 (730) **The Clorox Company**, 1221 Broadway, Oakland, California 94623-1305, US;

(210) 2459-97
(220) 27.08.1997
(511) 29
(540)



(510) 29 - Výrobky z mlieka.
(730) **MARTINSKÁ MLIEKAREŇ, a. s.**, Kollárova
110, 036 80 Martin, SK;

(210) 2460-97
(220) 27.08.1997
(511) 29

(540) **MAJO PRO BIO**

(510) 29 - Výrobky z mlieka.
(730) **MARTINSKÁ MLIEKAREŇ, a. s.**, Kollárova
110, 036 80 Martin, SK;

(210) 2468-97
(220) 28.08.1997
(511) 29, 40
(540)



(510) 29 - Mäso, konzervované mäso, mäsové výt'ažky, slanina, bravčové mäso, bravčová masť, divina, držky, hydina, ryby, huspenina, klobásy, salámy, párky, kôrovce, krvavnice, mäkkýše, mušle, pečienka, šunka, údeniny.
40 - Mäsiarstvo a údenárstvo, rozoberanie a spracovanie mäsa, údenie potravín.
(730) **TAURIS, a. s.**, Potravinárska 6, 979 01 Rimavská Sobota, SK;

(210) 2469-97
(220) 28.08.1997
(511) 29, 40
(540)



(510) 29 - Mäso, konzervované mäso, mäsové výt'ažky, slanina, bravčové mäso, bravčová masť, divina, držky, hydina, ryby, huspenina, klobásy, salámy, párky,

kôrovce, krvavnice, mäkkýše, mušle, pečienka, šunka, údeniny.

40 - Mäsiarstvo a údenárstvo, rozoberanie a spracovanie mäsa, údenie potravín.

(730) **TAURIS, a. s.**, Potravinárska 6, 979 01 Rimavská Sobota, SK;

(210) 2471-97
(220) 28.08.1997
(511) 3

(540) **OXISHIELD-SOLAR**

(510) 3 - Kozmetické prípravky obsahujúce slnečnú ochranu a kozmetické prípravky obsahujúce antioxidanty.

(730) **Amway Corporation**, 7575 Fulton Street East, Ada, Michigan 49355, US;

(210) 2472-97
(220) 28.08.1997
(511) 9

(540) **FRONTPAGE**

(510) 9 - Počítačový softvér na použitie pri tvorbe, editácii a odosielaní textových a grafických informácií prostredníctvom počítačových komunikačných sietí.

(730) **Microsoft Corporation**, One Microsoft Way, Redmond, Washington 98052-6399, US;

(210) 2473-97
(220) 28.08.1997
(511) 5

(540) **MUSTANG**

(510) 5 - Prípravky na ničenie hmyzu a ostatných živočíšnych škodcov; fungicídy, herbicídy.

(730) **DewElanco LLC**, spoločnosť organizovaná a existujúca podľa zákonov štátu Delaware, 9330 Zionsville Road, Indianapolis, Indiana 46268, US;

(210) 2474-97
(220) 28.08.1997
(511) 21

(540) **COLGATE**

(510) 21 - Domáce kuchynské potreby, náradie a nádoby okrem nádob z drahých kovov alebo potiahnutých drahými kovmi; hrebene a špongie; kefy, štetky a štetce okrem maliarskych, zubné kefky vrátane elektrických; materiály na výrobu kief; prostriedky a pomôcky na čistenie; oceľová vlna a drôtenky; surové sklo a sklo ako polotovar okrem skla pre stavebníctvo; výrobky zo skla, porcelánu a kameniny, ktoré nie sú zahrnuté v iných triedach, keramické miniatúry.

(730) **COLGATE-PALMOLIVE COMPANY**, 300 Park Avenue, New York, New York 10022-7499, US;

(210) 2477-97
(220) 28.08.1997
(511) 6, 9, 12

(540)



(510) 6 - Kovové reťaze, bezpečnostné schránky, kovové cestné zvodidlá, kovové držadlá, rukoväti, kľučky, kovové dvere, kovové dverové rámy, zárubne, klopadlá, kľúče, kovové konštrukcie, kovania na dvere, kovania na okná, kovové skrinky, debny, plechové obaly, kovové obloženie, pancierové platne, pánty, závesy, pokladničky, príručné kovové pokladnice, stavebné kovania, visacie zámky, kovové zámky s výnimkou elektrických, kovové zámky na vozidlá, západky.

9 - Benzínové čerpacie stanice, diaľkové ovládače, faxy, fotoaparáty, fotokopirovacie zariadenia a stroje, elektrické zariadenia proti krádeži, lasery s výnimkou laserov na lekárske účely, meracie prístroje, meradlá, metre, mierky, objektívy, elektrické otvárače dverí, automatické zariadenia signalizujúce nízky tlak v pneumatikách, počítaacie dosky, počítačie stroje, počítače, počítačový softvér, poplašné zariadenia, automatické riadenie dopravných prostriedkov, bezpečnostné siete, signalizačné panely, snímače, tachometre, zabezpečovacie zariadenia proti odcudzeniu, zvukové poplašné zariadenia, zvukové signálne zariadenia.

12 - Vozidlá na pohyb po zemi, vode, vzduchu a koľajniciach, autá, automobily, pneumatiky, podvozky, reťaze, karosérie, bicykle, motocykle, čalúnenie automobilov, dvere na dopravné prostriedky, elektromobily, motory pre pozemné vozidlá, kamióny, nákladné vozidlá, karosérie dopravných prostriedkov, lietadlá, lode, nápravy vozidiel, nárazníky na vozidlá, okenné tabule na okná automobilov, prevody pre pozemné vozidlá, vodné dopravné prostriedky, vojenské vozidlá, zabezpečovacie poplašné zariadenia proti odcudzeniu vozidiel, zabezpečovacie zariadenia proti odcudzeniu vozidiel.

(730) **Porubčan Róbert, Ing. - EDING**, Zliechovská 341, 018 64 Košeca, SK;

(210) 2478-97

(220) 28.08.1997

(511) 6, 9, 12

(540) **TWINWAY**

(510) 6 - Kovové reťaze, bezpečnostné schránky, kovové cestné zvodidlá, kovové držadlá, rukoväti, kľučky, kovové dvere, kovové dverové rámy, zárubne, klopadlá, kľúče, kovové konštrukcie, kovania na dvere, kovania na okná, kovové skrinky, debny, plechové obaly, kovové obloženie, pancierové platne, pánty, závesy, pokladničky, príručné kovové pokladnice, stavebné kovania, visacie zámky, kovové zámky s výnimkou elektrických, kovové zámky na vozidlá, západky.

9 - Benzínové čerpacie stanice, diaľkové ovládače, faxy, fotoaparáty, fotokopirovacie zariadenia a stroje, elektrické zariadenia proti krádeži, lasery s výnimkou laserov na lekárske účely, meracie prístroje,

meradlá, metre, mierky, objektívy, elektrické otvárače dverí, automatické zariadenia signalizujúce nízky tlak v pneumatikách, počítaacie dosky, počítačie stroje, počítače, počítačový softvér, poplašné zariadenia, automatické riadenie dopravných prostriedkov, bezpečnostné siete, signalizačné panely, snímače, tachometre, zabezpečovacie zariadenia proti odcudzeniu, zvukové poplašné zariadenia, zvukové signálne zariadenia.

12 - Vozidlá na pohyb po zemi, vode, vzduchu a koľajniciach, autá, automobily, pneumatiky, podvozky, reťaze, karosérie, bicykle, motocykle, čalúnenie automobilov, dvere na dopravné prostriedky, elektromobily, motory pre pozemné vozidlá, kamióny, nákladné vozidlá, karosérie dopravných prostriedkov, lietadlá, lode, nápravy vozidiel, nárazníky na vozidlá, okenné tabule na okná automobilov, prevody pre pozemné vozidlá, vodné dopravné prostriedky, vojenské vozidlá, zabezpečovacie poplašné zariadenia proti odcudzeniu vozidiel, zabezpečovacie zariadenia proti odcudzeniu vozidiel.

(730) **Porubčan Róbert, Ing. - EDING**, Zliechovská 341, 018 64 Košeca, SK;

(210) 2479-97

(220) 28.08.1997

(511) 6, 9, 12

(540) **TWIN A**

(510) 6 - Kovové reťaze, bezpečnostné schránky, kovové cestné zvodidlá, kovové držadlá, rukoväti, kľučky, kovové dvere, kovové dverové rámy, zárubne, klopadlá, kľúče, kovové konštrukcie, kovania na dvere, kovania na okná, kovové skrinky, debny, plechové obaly, kovové obloženie, pancierové platne, pánty, závesy, pokladničky, príručné kovové pokladnice, stavebné kovania, visacie zámky, kovové zámky s výnimkou elektrických, kovové zámky na vozidlá, západky.

9 - Benzínové čerpacie stanice, diaľkové ovládače, faxy, fotoaparáty, fotokopirovacie zariadenia a stroje, elektrické zariadenia proti krádeži, lasery s výnimkou laserov na lekárske účely, meracie prístroje, meradlá, metre, mierky, objektívy, elektrické otvárače dverí, automatické zariadenia signalizujúce nízky tlak v pneumatikách, počítaacie dosky, počítačie stroje, počítače, počítačový softvér, poplašné zariadenia, automatické riadenie dopravných prostriedkov, bezpečnostné siete, signalizačné panely, snímače, tachometre, zabezpečovacie zariadenia proti odcudzeniu, zvukové poplašné zariadenia, zvukové signálne zariadenia.

12 - Vozidlá na pohyb po zemi, vode, vzduchu a koľajniciach, autá, automobily, pneumatiky, podvozky, reťaze, karosérie, bicykle, motocykle, čalúnenie automobilov, dvere na dopravné prostriedky, elektromobily, motory pre pozemné vozidlá, kamióny, nákladné vozidlá, karosérie dopravných prostriedkov, lietadlá, lode, nápravy vozidiel, nárazníky na vozidlá, okenné tabule na okná automobilov, prevody pre pozemné vozidlá, vodné dopravné prostriedky, vojenské vozidlá, zabezpečovacie poplašné zariadenia proti odcudzeniu vozidiel, zabezpečovacie zariadenia proti odcudzeniu vozidiel.

(730) **Porubčan Róbert, Ing. - EDING**, Zliechovská 341, 018 64 Košeca, SK;

(210) 2480-97
(220) 28.08.1997
(511) 25
(540)

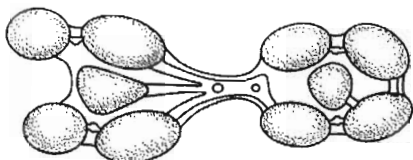

(510) 25 - Obuv.
(730) **REEBOK INTERNATIONAL LTD.**, 100 Technology Center Drive, Stoughton, Massachusetts, US;

(210) 2481-97
(220) 02.09.1997
(511) 1

(540) **VEGET**

(510) 1 - Prípravky na hnojenie, hnojivá poľnohospodárske, pôdne hnojivá.
(730) **BIOTIKA, a. s.**, 976 13 Slovenská Ľupča, SK;

(210) 2482-97
(220) 02.09.1997
(511) 1

(540) **FLAVIVET**

(510) 1 - Prípravky na hnojenie, hnojivá poľnohospodárske, pôdne hnojivá.
(730) **BIOTIKA, a. s.**, 976 13 Slovenská Ľupča, SK;

(210) 2483-97
(220) 02.09.1997
(511) 5

(540) **CENTRUM SELECT**

(510) 5 - Multivitamínové a multiminerálne prípravky, doplnková výživa.
(730) **AMERICAN CYANAMID COMPANY**, Five Giralda Farms, Madison, New Jersey 07940, US;

(210) 2489-97
(220) 02.09.1997
(591) zlatá, bordová
(511) 16, 21, 35
(540)

Glitter

(510) 16 - Obalové materiály z plastických hmôt, ktoré nie sú zahrnuté v iných triedach; t. j. polyetylénové vrecká.

21 - Výrobky zo skla, porcelánu a kameniny, ktoré nie sú zahrnuté v iných triedach; t. j. ručne brúsené krištáľové sklo.

35 - Reklamná činnosť.

(730) **GLITTER, spol. s r. o.**, Tyršova 22, 066 01 Humenné, SK;

(210) 2491-97
(220) 02.09.1997
(511) 32

(540) **FATRAN**

(510) 32 - Nealkoholické nápoje.

(730) **R. B. R., a. s., Martin**, Osloboditeľov 1024, 038 15 Martin, SK;

(210) 2492-97
(220) 02.09.1997
(511) 35, 42

(540) **MODA VESTIS - FUN TIME**

(510) 35 - Organizovanie výstav na obchodné a reklamné účely.

42 - Usporadúvanie a prevádzkovanie výstav, najmä špecializovaných výstav najnovších kolekcii dámskej módy a oblečenia na voľný čas.

(730) **VVT, s. r. o.**, Jesenského 33, 911 01 Trenčín, SK;

(210) 2496-97
(220) 03.09.1997

(591) žltá, oranžová, červená, ružová, fialová, bledomodrá, tmavomodrá, tyrkysová

(511) 3, 5
(540)

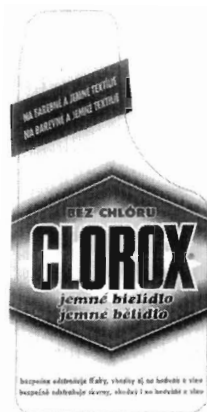

(510) 3 - Bieliace, pracie a čistiace prostriedky.

5 - Dezinfekčné a germicídne čistiace zmesi.

(730) **THE CLOROX COMPANY**, 1221 Broadway, Oakland, California 94623-1305, US;

(210) 2497-97
(220) 03.09.1997
(511) 3

(540) **PETRNNY**

(510) 3 - Bieliace, pracie a čistiace prostriedky, čističe pre domácnosť, odstraňovače náterov, čističe odpadu, leštiace prípravky.

(730) **THE CLOROX COMPANY**, 1221 Broadway, Oakland, California 94623-1305, US;

(210) 2498-97

(220) 03.09.1997

(511) 3

(540) **JEMNY**

(510) 3 - Bieliace, pracie a čistiace prostriedky, čističe pre domácnosť, odstraňovače náterov, čističe odpadu, leštiace prípravky.

(730) **THE CLOROX COMPANY**, 1221 Broadway, Oakland, California 94623-1305, US;

(210) 2499-97

(220) 03.09.1997

(511) 5

(540) **PRIMADEX**

(510) 5 - Výrobky farmaceutické, zverolekárske a zdravotnícke, výrobky dietetické na lekárske účely, potraviny pre deti, náplasti, obväzový materiál, hmoty na plombovanie zubov a na zubné odtlačky, dezinfekčné prostriedky, prípravky na hubenie živočíšnych škodcov, fungicidy, herbicidy.

(730) **Orion Corporation**, Orionintie 1, 02200 Espoo, FI;

(210) 2500-97

(220) 03.09.1997

(511) 5

(540) **PRECEDEX**

(510) 5 - Výrobky farmaceutické, zverolekárske a zdravotnícke, výrobky dietetické na lekárske účely, potraviny pre deti, náplasti, obväzový materiál, hmoty na plombovanie zubov a na zubné odtlačky, dezinfekčné prostriedky, prípravky na hubenie živočíšnych škodcov, fungicidy, herbicidy.

(730) **Orion Corporation**, Orionintie 1, 02200 Espoo, FI;

(210) 2530-97

(220) 05.09.1997

(591) červená, čierna

(511) 16, 35, 41

(540)



(510) 16 - Tlačoviny, knihárske výrobky, fotografie.

35 - Reklamná činnosť.

41 - Športová a kultúrna činnosť.

(730) **PETTY RACING, s. r. o.**, Krivá 23, 040 01 Košice, SK;

(210) 2557-97

(220) 08.09.1997

(511) 35, 41, 42

(540) **AKO**

(510) 35 - Psychologický prieskum trhu, reklamy a médií.
41 - Výcvik, školenie a kurzy v oblasti predmetu činnosti.

42 - Psychologické poradenstvo.

(730) **Hříchová Kamila, Mgr.**, Furdekova 10, 851 03 Bratislava, SK;

(210) 2558-97

(220) 08.09.1997

(511) 5

(540) **CANSIDAS**

(510) 5 - Farmaceutické, zverolekárske a zdravotnícke prípravky; dietetické látky prispôsobené na lekárske účely, potrava pre dojčatá; náplasti, obväzový materiál; hmoty na plombovanie zubov a zubné vosky; dezinfekčné prípravky; prípravky na ničenie hmyzu; fungicidy, herbicidy.

(730) **MERCK & CO., Inc.**, spoločnosť štátu New Jersey, One Merck Drive, Whitehouse Station, New Jersey, US;

(210) 2559-97

(220) 08.09.1997

(511) 5

(540) **EMEND**

(510) 5 - Farmaceutické, zverolekárske a zdravotnícke prípravky; dietetické látky prispôsobené na lekárske účely, potrava pre dojčatá; náplasti, obväzový materiál; hmoty na plombovanie zubov a zubné vosky; dezinfekčné prípravky; prípravky na ničenie hmyzu; fungicidy, herbicidy.

(730) **MERCK & CO., Inc.**, spoločnosť štátu New Jersey, One Merck Drive, Whitehouse Station, New Jersey, US;

(210) 2561-97

(220) 08.09.1997

(511) 5

(540) **INVANZ**

(510) 5 - Farmaceutické, zverolekárske a zdravotnícke prípravky; dietetické látky prispôsobené na lekárske účely, potrava pre dojčatá; náplasti, obväzový materiál; hmoty na plombovanie zubov a zubné vosky; dezinfekčné prípravky; prípravky na ničenie hmyzu; fungicidy, herbicidy.

(730) **MERCK & CO., Inc.**, spoločnosť štátu New Jersey, One Merck Drive, Whitehouse Station, New Jersey, US;

(210) 2562-97

(220) 08.09.1997

(511) 5

(540) **VANCAZ**

(510) 5 - Farmaceutické, zverolekárske a zdravotnícke prípravky; dietetické látky prispôsobené na lekárske účely, potrava pre dojčatá; náplasti, obväzový materiál; hmoty na plombovanie zubov a zubné vosky; dezinfekčné prípravky; prípravky na ničenie hmyzu; fungicidy, herbicidy.

(730) **MERCK & CO., Inc.**, spoločnosť štátu New Jersey, One Merck Drive, Whitehouse Station, New Jersey, US;

(210) 2563-97
(220) 08.09.1997
(511) 5

(540) **ZEKLEN**

(510) 5 - Farmaceutické, zverolekárske a zdravotnícke prípravky; dietetické látky prispôsobené na lekárske účely, potrava pre dojčatá; náplasti, obväzový materiál; hmoty na plombovanie zubov a zubné vosky; dezinfekčné prípravky; prípravky na ničenie hmyzu; fungicidy, herbicidy.

(730) **MERCK & CO., Inc.**, spoločnosť štátu New Jersey, One Merck Drive, Whitehouse Station, New Jersey, US;

(210) 2564-97
(220) 08.09.1997
(511) 5

(540) **PENTAVAX**

(510) 5 - Farmaceutické, zverolekárske a zdravotnícke prípravky; dietetické látky prispôsobené na lekárske účely, potrava pre dojčatá; náplasti, obväzový materiál; hmoty na plombovanie zubov a zubné vosky; dezinfekčné prípravky; prípravky na ničenie hmyzu; fungicidy, herbicidy.

(730) **MERCK & CO., Inc.**, spoločnosť štátu New Jersey, One Merck Drive, Whitehouse Station, New Jersey, US;

(210) 2565-97
(220) 08.09.1997
(511) 5
(540)



(510) 5 - Farmaceutické, zverolekárske a zdravotnícke prípravky; dietetické látky prispôsobené na lekárske účely, potrava pre dojčatá; náplasti, obväzový materiál; hmoty na plombovanie zubov a zubné vosky; dezinfekčné prípravky; prípravky na ničenie hmyzu; fungicidy, herbicidy.

(730) **MERCK & CO., Inc.**, spoločnosť štátu New Jersey, One Merck Drive, Whitehouse Station, New Jersey, US;

(210) 2566-97
(220) 08.09.1997
(511) 5
(540)



(510) 5 - Farmaceutické, zverolekárske a zdravotnícke prípravky; dietetické látky prispôsobené na lekárske účely, potrava pre dojčatá; náplasti, obväzový materiál; hmoty na plombovanie zubov a zubné vosky; dezinfekčné prípravky; prípravky na ničenie hmyzu; fungicidy, herbicidy.

(730) **MERCK & CO., Inc.**, spoločnosť štátu New Jersey, One Merck Drive, Whitehouse Station, New Jersey, US;

(210) 2567-97
(220) 08.09.1997
(511) 5

(540) **QUADRIVAX**

(510) 5 - Farmaceutické, zverolekárske a zdravotnícke prípravky; dietetické látky prispôsobené na lekárske účely, potrava pre dojčatá; náplasti, obväzový materiál; hmoty na plombovanie zubov a zubné vosky; dezinfekčné prípravky; prípravky na ničenie hmyzu; fungicidy, herbicidy.

(730) **MERCK & CO., Inc.**, spoločnosť štátu New Jersey, One Merck Drive, Whitehouse Station, New Jersey, US;

(210) 2570-97
(220) 09.09.1997
(511) 7
(540)



AIDA

(510) 7 - Lisy (stroje na priemyselné využitie); kovoobrábacie stroje a ich súčasti vrátane mechanických lisov, hydraulických lisov, strojových nožníc, kováčich strojov, ohýbacích strojov (ohýbačiek) a ich súčasti; rezné nástroje (časti strojov); pridržiavacie mechanizmy na obrábacie stroje vrátane lisovadiel, kováčich foriem, foriem na formovanie plastických výrobkov; formovacie stroje a ich súčasti vrátane strojov na formovanie plastických výrobkov a ich súčasti; roboty (stroje) a ich súčasti vrátane robotov (strojov) na priemyselné využitie a ich súčasti; stroje a prístroje na dodávanie kovových a/alebo plastických materiálov; stroje a prístroje na extrahovanie konečných kovových a/alebo plastických výrob-

kov; stroje a prístroje na extrahovanie odpadu z kovových a/alebo plastických materiálov.
 (730) **Aida Engineering, Ltd.**, 2-10, Ohyama-cho, Sagamihara-shi, Kanagawa-ken, JP;

(210) 2576-97
 (220) 10.09.1997
 (511) 30

(540) **SNOWFLAKES**

(510) 30 - Obilninové výrobky, prípravky vyrobené z obilnín, hotové obilninové raňajky.
 (730) **Société des Produits Nestlé S. A.**, 1800 Vevey, CH;

(210) 2577-97
 (220) 10.09.1997
 (511) 18
 (540)



(510) 18 - Kufre a cestovné tašky.
 (730) **Amway Corporation**, 7575 Fulton Street East, Ada, Michigan 49355, US;

(210) 2578-97
 (220) 10.09.1997
 (511) 1

(540) **GREENRAIL**

(510) 1 - Chemické aditíva do mazadiel; chemické aditíva do kvapalných pohonných hmôt do spaľovacích motorov, prúdových motorov a motorov vybavených plynovou turbínou; chemické aditíva do horákových palív.
 (730) **Ethyl Petroleum Additives Limited**, London Road, Bracknell, Berkshire RG12 2UW, GB;

(210) 2580-97
 (220) 10.09.1997
 (511) 9, 35, 41
 (540)



(510) 9 - Výpočtová technika a jej vybavenie, softvér.
 35 - Automatizované spracovanie dát.
 41 - Organizovanie vzdelávania, kurzov a seminárov.
 (730) **INFOPRO, s. r. o.**, Seberíniho 1, 821 03 Bratislava, SK;

(210) 2581-97
 (220) 10.09.1997
 (511) 9, 35, 41

(540) **PROLUC**

(510) 9 - Výpočtová technika a jej vybavenie, softvér.
 35 - Automatizované spracovanie dát.
 41 - Organizovanie vzdelávania, kurzov a seminárov.

rov.
 (730) **INFOPRO, s. r. o.**, Seberíniho 1, 821 03 Bratislava, SK;

(210) 2598-97
 (220) 11.09.1997
 (511) 30
 (540)



(510) 30 - Extrudované výrobky z obilia ochutené a neochutené; extrudované výrobky z ryže ochutené a neochutené; extrudované výrobky zo strukovín ochutené a neochutené.
 (730) **PROVEST, spol. s r. o.**, Oravická 617/21, 028 01 Trstená, SK;

(210) 2604-97
 (220) 12.09.1997
 (310) 575233
 (320) 26.06.1997
 (330) EM
 (511) 33

(540) **AMERICAN EAGLE**

(510) 33 - Vína, liehoviny, likéry a kokteily.
 (730) **United States Distilled Products Co.**, 1607 South 12th Street, Princeton, Minnesota 55371, US;

(210) 2608-97
 (220) 12.09.1997
 (511) 7, 12, 37

(540) **CUMMINS**

(510) 7 - Motory a ich časti.
 12 - Motory vozidiel a ich časti.
 37 - Servis, oprava, obnova a rekonštrukcia motorov a ich častí.
 (730) **CUMMINS ENGINE COMPANY, INC.**, spoločnosť zriadená podľa zákonov štátu Indiana, 1000 Fifth Street, Columbus, Indiana, US;

(210) 2609-97
 (220) 12.09.1997
 (511) 9

(540) **TOCOM**

(510) 9 - Televízne konvertory, videoprocesory a spojené zariadenia na scrambling (kódovanie) vrátane softvéru, riadiace počítače a softvér na riadenie adresovateľných konvertorov.

(730) **NextLevel Systems, Inc.**, 8770 West Brynmawr Avenue, 13th Floor, Chicago, Illinois 60631, US;

(210) 2612-97
(220) 12.09.1997
(591) žltá, červená, čierna
(511) 32
(540)



(510) 32 - Pivo svetlé.
(730) **Pivovar Karšay, s. r. o.**, Štefánikova 79, 949 40 Nitra, SK;

(210) 2613-97
(220) 12.09.1997
(591) žltá, červená, čierna
(511) 32
(540)



(510) 32 - Pivo.
(730) **Pivovar Karšay, s. r. o.**, Štefánikova 79, 949 40 Nitra, SK;

(210) 2614-97
(220) 12.09.1997
(511) 28

(540) **HORNBY**

(510) 28 - Hry a hračky.
(730) **Hornby Hobbies Limited**, Westwood, Margate, Kent CT9 4JX, GB;

(210) 2615-97
(220) 12.09.1997
(310) 75/340906
(320) 14.08.1997
(330) US
(511) 3

(540) **CONSIDERATIONS**

(510) 3 - Mydlá; kozmetické a toaletné prípravky, najmä kolínske vody, parfumy, sprchové gély, kúpeľové gély, telové vody a mlieka, púdre.
(730) **Amway Corporation**, spoločnosť zriadená podľa zákonov štátu Michigan, 7575 Fulton Street East, Ada, Michigan 49355, US;

(210) 2618-97
(220) 12.09.1997
(511) 25

(540) **MAGNUM**

(510) 25 - Obuv.
(730) **Hi-Tec Sports Plc**, Aviation Way, Southend-on-Sea, Essex SS2 6GH, GB;

(210) 2619-97
(220) 12.09.1997
(511) 25, 40

(540) **ZOFAY**

(510) 25 - Vrchné ošatenie; košele, blúzky, kabáty, nohavice, saká, bundy, šaty, sukne, plášte, kravaty, motýliky, šerpy, šály.
40 - Dámske krajčírstvo, pánske krajčírstvo, úprava odevov.
(730) **Žofajová Blanka**, 029 64 Oravská Jasenica 230, SK;

(210) 2687-97
(220) 16.09.1997
(511) 9, 16, 35, 37, 42
(540)

UNI Pack

(510) 9 - Počítače, ich diely a príslušenstvá, počítačový softvér, kopírovacie zariadenia a stroje, prístroje na nahrávanie, prenos a reprodukciu zvuku a obrazu, nosiče informácií, záznamové disky.
16 - Kancelárske potreby s výnimkou nábytku, kopírovacie zariadenia.
35 - Reprografia dokumentov, kopírovanie; poradenstvo, služby v obchodnej činnosti.
37 - Montáž, údržba a opravy počítačov; montáž, údržba a opravy kancelárskych strojov a zariadení.
42 - Počítačové programovanie, počítačový hardvér, tvorba softvéru, inštalácia, spúšťanie a aktualizovanie počítačových programov, výroba softvéru, poradenstvo odborné s výnimkou obchodného, tlač, tlačenie, servis počítačových programov.
(730) **GC System, a. s.**, Cejl 48, 602 00 Brno, CZ;

(210) 2690-97
(220) 16.09.1997
(511) 3, 5

(540) **LORD**

(510) 3 - Prípravky na čistenie, leštenie, odmasťovanie a brúsenie, mydlá, voňavkárské výrobky, kozmetické prípravky vrátane kozmetických prípravkov pre zvieratá.
5 - Chemicko-farmaceutické prípravky, veterinárske a hygienické prípravky, dezinfekčné prípravky, prípravky na ničenie škodcov, fungicidy, herbicidy, insekticidy, protiparazitické prípravky, prípravky na umývanie a čistenie zvierat.

(730) **Severochema, družstvo pro chemickou výrobu**,
Vilová 333/2, 460 02 Liberec, CZ;

(210) 2691-97
(220) 16.09.1997
(511) 3

(540) **EXTERON**

(510) 3 - Přípravky na bielenie, pranie, prípravky na čistenie, leštenie, odmasťovanie a brúsenie, mydlá, voňavkárské výrobky, vonné oleje, kozmetické prípravky, vlasové vody, zubné pasty.

(730) **Severochema, družstvo pro chemickou výrobu**,
Vilová 333/2, 460 02 Liberec, CZ;

(210) 2693-97
(220) 16.09.1997
(511) 9
(540)



(510) 9 - Prístroje a nástroje vedecké, navigačné, zeme-meračské, elektrické, fotografické, kinematografické, optické, signalizačné, kontrolné, záchranné, vzdelávacie, prístroje a nástroje na meranie a váženie; prístroje na nahrávanie, prenos a reprodukciu zvuku alebo obrazu, najmä počítačový hardvér a softvér, a to mikroprocesory, integrované obvody, čipy k integrovaným obvodom, polovodičové zariadenie, súbory čipov, počítače, počítačové periférie, počítačové diely, počítačové programy, dosky s plošnými spojmi, zrýchľovače hlasu, dát, obrazu a pohybovaného obrazu, zariadenie na bleskovú pamäť, zariadenie počítačovej pamäte, telekomunikačné a sieťové vybavenie cez počítač, a to programy na riadenie systému, modemy, kamery, slúchadlá, mikrofóny, káble a adaptéry; magnetické nosiče údajov, záznamové disky; predajné automaty a mechanizmy prístrojov uvádzaných do činnosti vhodným mince; registračné pokladnice, počítačové stroje, zariadenia na spracovanie údajov a počítače; hasiace prístroje;

(730) **Intel Corporation**, 2200 Mission College Boulevard, Santa Clara, California 95052-8119, US;

(210) 2697-97
(220) 17.09.1997
(511) 10
(540) **GOT**

(510) 10 - Chirurgické, lekárske, zubárske a zverolekárske prístroje a nástroje.

(730) **ASTRA AKTIEBOLAG**, Västra Mälarehamnen 9, S-151 85 Södertälje, SE;

(210) 2856-97
(220) 29.09.1997
(511) 16
(540)

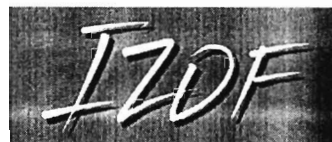

(510) 16 - Periodické a neperiodické publikácie.

(730) **PERSONEL EFEKT, s. r. o.**, Slovenská 69, 080 01 Prešov, SK;

(210) 2858-97
(220) 29.09.1997
(511) 36, 39
(540) **GMAC**

(510) 36 - Poisťovacie a finančné služby, lízing motorových vozidiel
39 - Prenájom, požičiavanie a skladovanie motorových vozidiel, dopravné a prepravné služby.

(730) **GENERAL MOTORS ACCEPTANCE CORPORATION**, West Grand Boulevard and Cass Avenue, Detroit, Michigan 48202, US;

(210) 2859-97
(220) 29.09.1997
(591) žltá, čierna
(511) 11, 35, 37, 42
(540)

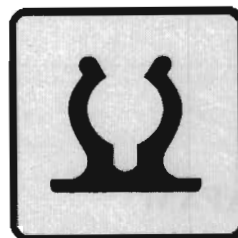

(510) 11 - Prvky podlahového vykurovania.

35 - Sprostredkovanie predaja prvkov na podlahové vykurovanie.

37 - Montáž podlahových vykurovacích systémov.

42 - Projektovanie podlahových vykurovacích systémov.

(730) **Kovács Silvester, Ing.**, 925 92 Kajal 516, SK;

(210) 2866-97
(220) 29.09.1997
(511) 5

(540) **STEWART**

(510) 5 - Herbicidy, fungicidy a insekticidy.

(730) **E. I. du Pont de Nemours and Company**, 1007 Market Street, Wilmington, Delaware 19898, US;

(210) 2867-97
(220) 29.09.1997
(511) 5

(540) **AVAUNT**

(510) 5 - Herbicidy, fungicidy a insekticidy.
(730) **E. I. du Pont de Nemours and Company**, 1007 Market Street, Wilmington, Delaware 19898, US;

(210) 2870-97
(220) 30.09.1997
(511) 38, 41

(540) **GLOBOSAT**

(510) 38 - Televízne vysielanie, káblové televízne prenosy, televízne prenosy.
41 - Zábava vo forme predovšetkým hier, televíznej produkcie, televíznych programov, televíznych show.

(730) **GLOBOSAT PROGRAMADORA LTDA**, Rua Itapiru, 1209, Rio de Janeiro, RJ-20251, BR;

(210) 2871-97
(220) 30.09.1997
(591) červená
(511) 1, 9
(540)

 **SlovaTest**
spol. s r.o.

(510) 1 - Röntgenové filmy, neexponované.
9 - Röntgenové prístroje a zariadenia, skúšobné prístroje.

(730) **SlovaTest, spol. s r. o.**, Račianska 71, 832 59 Bratislava, SK;

(210) 2872-97
(220) 30.09.1997
(511) 1, 30

(540) **SPOLAFAM**

(510) 1 - Umelé sladidlá.
30 - Prírodné sladidlá.

(730) **SPOLANA, a. s.**, 277 11 Neratovice, CZ;

(210) 2874-97
(220) 30.09.1997
(511) 1

(540) **RECERVIN**

(510) 1 - Chemikálie určené pre poľnohospodárstvo a lesníctvo, najmä proti hryzové repelenty.

(730) **SPOLANA, a. s.**, 277 11 Neratovice, CZ;

(210) 2885-97
(220) 30.09.1997
(511) 9

(540)

TANITA

(510) 9 - Váhy na meranie telesnej hmotnosti, váhy na meranie telesného tuku, detské váhy, kuchynské váhy, váhy na priemyselné a komerčné využitie, krokomery.

(730) **KABUSHIKI KAISHA TANITA trading as TANITA CORPORATION**, 14-2, 1-chome, Maenochō, Itabashi-ku, Tokyo, JP;

(210) 2907-97
(220) 02.10.1997
(511) 30

(540) **VITAFRUIT**

(510) 30 - Čokoláda, bonbóny a neliečivé cukrovinky.

(730) **LEAF UNITED KINGDOM LIMITED**, Carlyle Road, Greenbank, Bristol BS5 6HR, GB;

(210) 2909-97
(220) 02.10.1997
(310) 585026
(320) 09.07.1997

(330) EM

(511) 33

(540) **MCADAMS**

(510) 33 - Kanadská whisky.

(730) **United States Distilled Products Co.**, 1607 South 12th Street, Princeton, Minnesota 55371, US;

(210) 2912-97
(220) 03.10.1997
(511) 3

(540) **REVITALIQUE BY CLAIROL**

(510) 3 - Kozmetické a toaletné prípravky vrátane farieb na vlasy, vlasových farebných prelivov a prípravkov na odfarbovanie, tónovanie vlasov.

(730) **Clairol Incorporated**, spoločnosť organizovaná a existujúca podľa zákonov štátu Delaware, 345 Park Avenue, New York, New York 10154, US;

(210) 2930-97
(220) 03.10.1997
(310) 2128713
(320) 07.04.1997

(330) GB

(511) 5

(540) **PREXAGEN**

(510) 5 - Protivírusové farmaceutické prípravky a látky.

(730) **GLAXO GROUP LIMITED**, Glaxo Wellcome House, Berkeley Avenue, Greenford, Middlesex UB6 0NN, GB;

(210) 3052-97
(220) 17.10.1997
(511) 25

(540) **WONDERBRA L'AUTHENTIQUE**

(510) 25 - Odevy, bielizeň, najmä podprsienky, nohavičky, podvážkové pásy, plavky a kúpacie odevy.

(730) **Canadelle Limited Partnership**, 4405 Metropolitan Boulevard, East St. Leonard, Quebec H1R 1Z4, CA;

(210) 3053-97

(220) 17.10.1997

(511) 9

(540) **GULLIVER**

(510) 9 - Osobné počítače a periférne zariadenia, súpravy TV hier, monitory, pracovné stanice, zariadenia na počítačové elektronické hry, telefóny, zariadenia pevných staníc jednonábových a mnohonábových komunikácií, komunikačné zariadenia pre vozidlá a lode, letecké komunikačné zariadenia, prenosné komunikačné zariadenia, prijímače satelitného vysielania.

(730) **Hyundai Electronics Industries Co., Ltd.**, San 136-1, Ami-Ri, Bubal- Eub, Ichon, Kyoungki-Do, KR;

(210) 3057-97

(220) 20.10.1997

(511) 35

(540) **NSIONLINE.COM**

(510) 35 - Interaktívne obchodné služby, poskytovanie prístupu k interaktívnej počítačovej báze dát obsahujúcej obchodné informácie a poskytovanie informácií a on line nákupných služieb týkajúcich sa zákaznických výrobkov a služieb, všetko pomocou prostriedkov interaktívnej počítačovej informačnej siete.

(730) **NU SKIN INTERNATIONAL, INC.**, One Nu Skin Plaza 75 West Center, Provo, Utah 84601, US;

(210) 3058-97

(220) 20.10.1997

(591) modrá, červená, biela

(511) 36

(540)



**FOND
NA PODPORU
ZAHRAŇIČNÉHO
OBCHODU**

(510) 36 - Služby v oblasti financovania.

(730) **Fond na podporu zahraničného obchodu**, Nobeľova 18, 831 02 Bratislava, SK;

(210) 3059-97

(220) 20.10.1997

(511) 5

(540) **LOSEC OPTUS**

(510) 5 - Farmaceutické prípravky a látky.

(730) **ASTRA AKTIEBOLAG**, Västra Mälarehamnen 9, S-151 85 Södertälje, SE;

(210) 3060-97

(220) 20.10.1997

(511) 5

(540) **LOSEC IMPRA**

(510) 5 - Farmaceutické prípravky a látky.

(730) **ASTRA AKTIEBOLAG**, Västra Mälarehamnen 9, S-151 85 Södertälje, SE;

(210) 3061-97

(220) 20.10.1997

(511) 5

(540) **OMELOSEC**

(510) 5 - Farmaceutické prípravky a látky.

(730) **ASTRA AKTIEBOLAG**, Västra Mälarehamnen 9, S-151 85 Södertälje, SE;

(210) 3062-97

(220) 20.10.1997

(511) 5

(540) **LOSECIA**

(510) 5 - Farmaceutické prípravky a látky.

(730) **ASTRA AKTIEBOLAG**, Västra Mälarehamnen 9, S-151 85 Södertälje, SE;

(210) 3063-97

(220) 20.10.1997

(511) 12, 19, 20, 21

(540)



(510) 12 - Lode a loďky z laminátov, lodné kostry z laminátov, člny laminátové, karosérie dopravných prostriedkov, batožinové nosiče na vozidlá.

19 - Bazény z laminátov, strešné krytiny laminátové, stavby prenosné s výnimkou kovových, stajne.

20 - Nábytok záhradný, nádoby z plastov.

21 - Cisterny z laminátov.

(730) **NOVOPLAST, v. d., Sered'**, Galantská cesta 590, 925 63 Dolná Streda, SK;

(210) 3067-97

(220) 21.10.1997

(511) 32

(540) **SEXI COLA**

- (510) 32 - Minerálne a sytené vody a iné nealkoholické nápoje.
(730) **FATRA TRADING, s. r. o.**, Jegorovova 37, 975 51 Banská Bystrica, SK;

- (210) 3071-97
(220) 21.10.1997
(511) 16, 35, 41
(540)

ENERGIAALMANACH

- (510) 16 - Tlačoviny, knižárske výrobky.
35 - Reklamná činnosť.
41 - Vydavateľská činnosť.
(730) **Medvedík Ján - red OSTA**, 013 61 Kotešová 307, SK;

- (210) 3076-97
(220) 21.10.1997
(511) 9
(540)

OptiSPEED

- (510) 9 - Telekomunikačné výrobky, a to káble s optickými vláknami, šnúry, konektory, káblové spojky, prevádzacie polia, výstupné konektory, spojovacie skrine svetlovodov, adaptéry, spájacie nástroje, skúšobné systémy a príslušenstvo.
(730) **Lucent Technologies Inc.**, spoločnosť zriadená podľa zákonov štátu Delaware, 600 Mountain Avenue, Murray Hill, New Jersey 07974-0636, US;

- (210) 3077-97
(220) 21.10.1997
(511) 5

(540) **SUREPRESS**

- (510) 5 - Tlakové ovínadlá, obvazy.
(730) **E. R. SQUIBB & SONS, INC.**, spoločnosť zriadená podľa zákonov štátu Delaware, Lawrenceville-Princeton Road, Princeton, New Jersey 08540, US;

- (210) 3078-97
(220) 21.10.1997
(511) 5

(540) **MULTIDRESS**

- (510) 5 - Lekárske a chirurgické bandáže a obvazy, prípravky na výplň a ošetrovanie rán.
(730) **E. R. SQUIBB & SONS, INC.**, spoločnosť zriadená podľa zákonov štátu Delaware, Lawrenceville-Princeton Road, Princeton, New Jersey 08540, US;

- (210) 3079-97
(220) 21.10.1997
(511) 5

(540) **IRRICLENS**

- (510) 5 - Lekárske a chirurgické prípravky na čistenie rán.
(730) **E. R. SQUIBB & SONS, INC.**, spoločnosť zriadená podľa zákonov štátu Delaware, Lawrenceville-Princeton Road, Princeton, New Jersey 08540, US;

- (210) 3080-97
(220) 21.10.1997
(511) 5

(540) **CARBOFLEX**

- (510) 5 - Lekárske a chirurgické bandáže a obvazy.
(730) **E. R. SQUIBB & SONS, INC.**, spoločnosť zriadená podľa zákonov štátu Delaware, Lawrenceville-Princeton Road, Princeton, New Jersey 08540, US;

- (210) 3162-97
(220) 27.10.1997
(511) 7
(540)

PNEUSEJ

- (510) 7 - Sejacie stroje.
(730) **Poľnohospodárske družstvo HLOHOVEC**, Nítriarská ul., 920 12 Hlohovec, SK;

- (210) 3163-97
(220) 27.10.1997
(511) 5
(540)



- (510) 5 - Potrava pre dojčatá, hlavne detská výživa, ovocná dreň a pod.
(730) **NOVOFRUCT, s. r. o.**, Miletičova I, 821 08 Bratislava, SK;

- (210) 3201-97
(220) 30.10.1997
(511) 3

(540) **LAYERS**

- (510) 3 - Sprchovacie gély, vody na holenie a vody po holení, kolínske vody, parfumsy, telové mlieka, telové púdre, pleťové a telové peelingové prípravky, pleťové a telové masky, prípravky na zmäkčenie pokožky.
(730) **MARY KAY INC.**, 16251 Dallas Parkway, Dallas, Texas 75248, US;

- (210) 3202-97
(220) 30.10.1997
(511) 5, 16, 41, 42
(540)



(510) 5 - Farmaceutické, zverolekárske a zdravotnícke prípravky; dietetické látky prispôbené na lekárske účely; potrava pre dojčatá; náplasti, obvazový materiál; hmoty na plombovanie zubov a zubné vosky; dezinfekčné prostriedky; prípravky na ničenie hmyzu; fungicidy, herbicidy, všetky tovary patriace do triedy 05.

16 - Papier, kartón, lepenka a výrobky z týchto materiálov patriace do triedy 16; publikácie; tlačoviny; knihárske výrobky; fotografie; papiernický tovar a písacie potreby; lepidlá na papier a na použitie v domácnosti; potreby pre umelcov; maliarske štetce; písacie stroje a kancelárske potreby okrem nábytku; vzdelávacie a učebné potreby okrem prístrojov; obalové materiály z plastických hmôt, ktoré nie sú zahrnuté v iných triedach; hracie karty; typografické písmo; tlačiarenské štočky a stereotypy, všetky tovary patriace do triedy 16.

41 - Vzdelávanie; zabezpečovanie výcvikov, kurzov a školení; zábava; športová a kultúrna činnosť, všetky služby patriace do triedy 41.

42 - Poskytovanie stravy a nápojov (alebo poskytovanie stravovacích a občerstvovacích služieb); prechodné ubytovanie; lekárska, hygienická a kozmetická starostlivosť; zverolekárske služby a služby v poľnohospodárstve; právne služby; služby v oblasti vedy a priemyslu; služby v oblasti počítačového programovania; poradenské služby; všetky služby patriace do triedy 42.

(730) **SmithKline Beecham Corporation**, One Franklin Plaza, Philadelphia, Pennsylvania 19101, US;

(210) 3203-97

(220) 30.10.1997

(591) čierna, červená, modrá, zelená, žltá

(511) 9, 16, 35, 37, 42

(540)



(510) 9 - Počítačové programy, počítačový softvér.

16 - Príručky a manuály k počítačovým programom.

35 - Sprostredkovanie obchodnej činnosti so softvérom, reklama, reklamná a inzertná činnosť.

37 - Inštalácie a opravy elektrických strojov a prístrojov, montáž a opravy výrobkov a zariadení spotrebnej elektroniky, montáž a opravy meracej a regulačnej techniky.

42 - Projektovanie elektrických zariadení, projektová činnosť.

(730) **KOPEX, s. r. o.**, Viničná 11, 040 00 Košice, SK;

(210) 3505-97

(220) 28.11.1997

(511) 1, 2, 17

(540)



(510) 1 - Disperzné plastické omietkoviny, redukčné čidlo Synhydrid, síran hlinitý, silikónové hydrofobizačné prostriedky, silikónové odpeňovače, silikónové emulzie.

2 - Silikónové laky.

17 - Akrylátové tmely, silikónové tmely a kaučuky, silikónové fasádne pásky, silikónové pasty.

(730) **Lučební závody, a. s. Kolín**, Pražská 54, 280 24 Kolín II, CZ;

(210) 3506-97

(220) 28.11.1997

(511) 20

(540) **TILIA**

(510) 20 - Rámy, lišty a profily na rámy, laty na rámy, rámčeky na fotografie, rámy z dreva, výrobky z korku, trstia, trstiny, vřbového prútia, rohoviny, kosti, slonoviny, z kostíc, korytnačiny, jantáru, perleti, morskej peny, celulóidu, buničiny a náhradiek týchto hmôt alebo z plastických hmôt, nezahrnuté v iných triedach.

(730) **N. V. KADERFABRIEK DEKNUDT**, Nijverheidslaan 3, B-8540 Deerlijk, BE;

(210) 3510-97

(220) 28.11.1997

(591) čierna, žltá, modrá, zelená

(511) 1, 2, 17

(540)

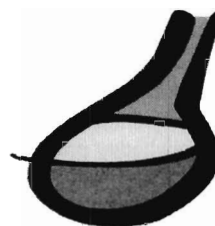

(510) 1 - Disperzné plastické omietkoviny, redukčné čidlo Synhydrid, síran hlinitý, silikónové hydrofobizačné prostriedky, silikónové odpeňovače, silikónové emulzie.

2 - Silikónové laky.

17 - Akrylátové tmely, silikónové tmely a kaučuky, silikónové fasádne pásky, silikónové pasty.

(730) **Lučební závody, a. s. Kolín**, Pražská 54, 280 24 Kolín II, CZ;

(210) 3537-97
(220) 01.12.1997
(511) 35
(540)

STAV-BAU

(510) 35 - Usporadúvanie a prevádzkovanie výstav a veľtrhov komerčných a reklamných.
(730) **Poruban Miloš - LOCO**, 913 11 Trenčianske Stankovce 278, SK;

(210) 3538-97
(220) 01.12.1997
(511) 3
(540)



(510) 3 - Šampón na umývanie psov.
(730) **TATRACHEMA, výrobné družstvo**, Bulharská ul. 40, 917 02 Trnava, SK;

(210) 3008-98
(220) 26.11.1998
(511) 35, 36, 41

(540) **J&T SECURITIES**

(510) 35 - Obchodné alebo podnikateľské informácie, poradenstvo v obchodnej činnosti, pomoc pri riadení obchodnej činnosti, obchodný alebo podnikateľský prieskum, obchodný manažment a podnikové poradenstvo, oceňovanie a odhady v oblasti podnikania, odborné obchodné poradenstvo, poradenstvo pri vedení podnikov, obchodný prieskum.
36 - Finančné analýzy, burzové maklérsstvo, klíring (zúčtovanie pohľadávok a záväzkov - bezhotovostné platenie), elektronický prevod kapitálu, finančné informácie, finančné odhady a oceňovanie (bankovníctvo), investovanie kapitálu, finančné poradenstvo, služby v oblasti finančnictva, finančné služby konzultačné, sprostredkovateľská činnosť v oblasti finančnictva.
41 - Organizovanie a vedenie kongresov, organizovanie a vedenie konferencií.
(730) **J&T SECURITIES II, a. s. o. c. p.**, Lamačská cesta 3, 841 05 Bratislava, SK;

(210) 3009-98
(220) 26.11.1998
(511) 35, 36, 41

(540)



J&T SECURITIES

(510) 35 - Obchodné alebo podnikateľské informácie, poradenstvo v obchodnej činnosti, pomoc pri riadení obchodnej činnosti, obchodný alebo podnikateľský prieskum, obchodný manažment a podnikové poradenstvo, oceňovanie a odhady v oblasti podnikania, odborné obchodné poradenstvo, poradenstvo pri vedení podnikov, obchodný prieskum.
36 - Finančné analýzy, burzové maklérsstvo, klíring (zúčtovanie pohľadávok a záväzkov - bezhotovostné platenie), elektronický prevod kapitálu, finančné informácie, finančné odhady a oceňovanie (bankovníctvo), investovanie kapitálu, finančné poradenstvo, služby v oblasti finančnictva, finančné služby konzultačné, sprostredkovateľská činnosť v oblasti finančnictva.
41 - Organizovanie a vedenie kongresov, organizovanie a vedenie konferencií.
(730) **J&T SECURITIES II, a. s. o. c. p.**, Lamačská cesta 3, 841 05 Bratislava, SK;

(210) 3010-98
(220) 26.11.1998
(511) 35, 36, 41
(540)



(510) 35 - Obchodné alebo podnikateľské informácie, poradenstvo v obchodnej činnosti, pomoc pri riadení obchodnej činnosti, obchodný alebo podnikateľský prieskum, obchodný manažment a podnikové poradenstvo, oceňovanie a odhady v oblasti podnikania, odborné obchodné poradenstvo, poradenstvo pri vedení podnikov, obchodný prieskum.
36 - Finančné analýzy, burzové maklérsstvo, klíring (zúčtovanie pohľadávok a záväzkov - bezhotovostné platenie), elektronický prevod kapitálu, finančné informácie, finančné odhady a oceňovanie (bankovníctvo), investovanie kapitálu, finančné poradenstvo, služby v oblasti finančnictva, finančné služby konzultačné, sprostredkovateľská činnosť v oblasti finančnictva.
41 - Organizovanie a vedenie kongresov, organizovanie a vedenie konferencií.
(730) **J&T SECURITIES II, a. s. o. c. p.**, Lamačská cesta 3, 841 05 Bratislava, SK;

(210) 3134-98
(220) 10.12.1998
(511) 5, 29, 30, 32

(540)

TipTop

(510) 5 - Potrava pre dojčatá, dietetické prípravky pre deti a chorých.

29 - Džemy a lekváre pre deti, ovocné a zeleninové pyré.

30 - Výrobky pre deti ako cestoviny, kečup, cereálne výrobky, kaše.

32 - Voda pre dojčatá, ovocné šťavy a nápoje, sirup pre deti, nealkoholické nápoje.

(730) **Novofruct, spol. s r. o.**, Miletičova 1, 821 08 Bratislava, SK;

(210) 271-99

(220) 10.02.1999

(511) 30

(540) MAJONELKA

(510) 30 - Majonézy.

(730) **Bendík Peter**, Partizánska 695/77, 058 01 Poprad, SK;

(210) 375-99

(220) 19.02.1999

(511) 1, 3, 5

(540) MONOTAB

(510) 1 - Chemické prípravky pre priemysel a vedu.

3 - Prípravky kozmetické, éterické oleje, zubné pasty.

5 - Prípravky farmaceutické, zverolekárske, výrobky dietetické na lekárske účely, potraviny pre deti prispôsobené na lekárske účely, dezinfekčné prípravky, antiparazitné látky.

(730) **SLOVAKOFARMA, a. s.**, Železničná 12, 920 27 Hlohovec, SK;

(210) 376-99

(220) 19.02.1999

(511) 1, 3, 5

(540) NITROPELET

(510) 1 - Chemické prípravky pre priemysel a vedu.

3 - Prípravky kozmetické, éterické oleje, zubné pasty.

5 - Prípravky farmaceutické, zverolekárske, výrobky dietetické na lekárske účely, potraviny pre deti prispôsobené na lekárske účely, dezinfekčné prípravky, antiparazitné látky.

(730) **SLOVAKOFARMA, a. s.**, Železničná 12, 920 27 Hlohovec, SK;

(210) 377-99

(220) 19.02.1999

(511) 1, 3, 5

(540) MONOPELET

(510) 1 - Chemické prípravky pre priemysel a vedu.

3 - Prípravky kozmetické, éterické oleje, zubné pasty.

5 - Prípravky farmaceutické, zverolekárske, výrobky dietetické na lekárske účely, potraviny pre deti prispôsobené na lekárske účely, dezinfekčné prípravky, antiparazitné látky.

(730) **SLOVAKOFARMA, a. s.**, Železničná 12, 920 27 Hlohovec, SK;

(210) 378-99

(220) 19.02.1999

(511) 1, 3, 5

(540) ISOPELET

(510) 1 - Chemické prípravky pre priemysel a vedu.

3 - Prípravky kozmetické, éterické oleje, zubné pasty.

5 - Prípravky farmaceutické, zverolekárske, výrobky dietetické na lekárske účely, potraviny pre deti prispôsobené na lekárske účely, dezinfekčné prípravky, antiparazitné látky.

(730) **SLOVAKOFARMA, a. s.**, Železničná 12, 920 27 Hlohovec, SK;

(210) 466-99

(220) 25.02.1999

(511) 30

(540) PEKANA

(510) 30 - Trvanlivé, polotrvanlivé a jemné pečivo, čokoládové a nečokoládové cukrovinky, bonbóny a cukríky, čokoláda, fondán, karamelky, keksy, koláče, kreky, lízanky, obličky, perníky, medovníky, biskvity, sucháre, sušienky, piškóty, vianočné kolekcie a iné cukrovinky na ozdobovanie vianočných stromčekov, vafle, trubičky, dezerty, komprimáty, želé, napolitánky, pastilky, tyčinky, kakao.

(730) **I. D. C. Holding, a. s.**, Drieňová 3, 821 01 Bratislava, SK;

(210) 3165-98

(220) 11.12.1998

(591) fialová, červená

(511) 19, 35

(540)



(510) 19 - Suché omietkové zmesi, cement, betón.

35 - Sprostredkovanie obchodu s uvedenými tovarmi.

(730) **SUPRAMIL, spol. s r. o.**, Športová 334, 946 31 Chotín, SK;

(210) 669-99

(220) 17.03.1999

(511) 6, 14, 16

(540)



- (510) 6 - Umelecké diela z obyčajných a iných zliatin.
 14 - Prívesky ako šperky, brošne ako šperky, nhrdelníky ako šperky, zlatý a strieborný tovar s výnimkou nožov a príborov, ozdoby ako šperky.
 16 - Fotografie.
 (730) **Nevizánsky Karol**, Červenej armády 243/114, 935 02 Žemberovce, SK;

(210) 718-99

(220) 22.03.1999

(511) 29, 30, 31, 35, 39, 40

(540)



- (510) 29 - Ryby a morské živočíchy, rybie plátky, sardin-
 ky, výrobky z rýb a morských živočíchov, konzervované ryby a morské živočíchy, rybacie šaláty, ovocné šaláty a zeleninové šaláty, mäsové výrobky, hydínové výrobky a výrobky zo zveriny, konzervované, sušené a tepelne spracované ovocie a zelenina; rösoly, džemy, marmelády, ovocné zaváraniny, ovocné pretlaky; vajcia, mlieko a mliečne výrobky; jedlé oleje a tuky; ovocné a zeleninové šaláty.
 30 - Chaluhy, vodné riasy, aromatické prípravky do potravín, soľ na konzervovanie potravín, chuťové prísady, ocot, kečup, spojivá do údenín, pizza, šľavy s výnimkou dressingov, príchuti do nápojov, morská voda na varenie, paradajková omáčka, majonéza, šalátové dressingy.
 31 - Živé ryby a morské živočíchy.
 35 - Sprostredkovanie obchodu, nákupu a predaja potravinárskych výrobkov.
 39 - Skladovanie potravín, zamrazovanie potravinárskych výrobkov, balenie tovaru, skladovanie tovaru, prenájom skladovacích a mraziarenských kontajnerov.
 40 - Mechanické alebo chemické spracovanie potravín.
 (730) **RYBA, s. r. o.**, Južná trieda 54, 040 01 Košice, SK;
Ryba, s. r. o., Košická 4, 825 15 Bratislava, SK;
RYBA ŽILINA, s. r. o., Hviezdoslavova 5, 010 01 Žilina, SK;

(210) 976-99

(220) 19.04.1999

(511) 16, 28, 41

(540)



- (510) 16 - Maľovanky; adresné štítky; štočky s adresami; plagáty; reklamné tabule z papiera, kartónu alebo lepenky; albumy; obrazy; umelecké litografie; noviny; periodiká; atlasy; lístky; skicáre; útržkové bloky; držiaky na písacie potreby; brožúry; pijavý papier; zošity; trhacie kalendáre; karty; mapy; vyučovacie pomôcky s výnimkou prístrojov a zariadení; kartotékové lístky; hracie karty; katalógy; obaly na doklady; knihy; písmená; tlačové znaky; obtačky; pretlače; obálky; baliaci papier; vyučovacie pomôcky vo forme hier; fotografie; zoznamy; formuláre; tlačivá; kancelárske potreby s výnimkou nábytku; zemepisné mapy; grafické zobrazenie; pohľadnice; tlačoviny; publikácie; príručky; listový papier; papiernický tovar; pergamenový papier; plastové fólie na balenie; stojany na fotografie; portréty; prospekty; časopisy (periodiká); vrecká z papiera alebo plastických materiálov; školské potreby; záložky, stužky do kníh; blahoprajné pohľadnice; poštové známky; nálepky na kancelárske použitie alebo pre domácnosť; ročenky; kalendáre; samolepky pre domácnosť a na kancelárske účely; lepenkové alebo papierové škatule; lepenkové alebo papierové obaly na fľaše; papierové vľajky; fólie z regenerovanej celulózy na balenie; grafické znaky; etikety s výnimkou textilných; nálepky, lepiace štítky.
 28 - Hračky; šarkany; stavebnice; ozdoby alebo darčeky rozdávané hosťom pri večierkoch; šachovnice; spoločenské hry; ozdoby na vianočné stromčeky (s výnimkou osvetľovacích telies).
 41 - Vydávanie textov s výnimkou reklamných alebo náborových; vydávanie kníh.

(730) **ARGUS, spol. s r. o.**, 922 01 Ostrov 444, SK;

(210) 1156-99

(220) 05.05.1999

(591) zelená, žltá, oranžová, červená, fialová, modrá, biela, čierna

(511) 5, 29, 39

(540)



- (510) 5 - Bylinkové čaje, liečivé čaje, liečivé byliny, liečivé byliny do kúpeľov.
 29 - Sušené a tepelne spracované ovocie a zelenina, sušené huby.
 39 - Balenie tovaru.
 (730) **KLEMBER, spol. s r. o.**, Nová Osada č. 757, 929 01 Dunajská Streda, SK;

(210) 1401-99
(220) 02.06.1999
(511) 39, 41, 42
(540)



RELAXAČNO-OZDRAVOVACIE POBYTY

- (510) 39 - Služby spojené so zabezpečením dopravy osôb, sprostredkovanie dopravy osôb, organizovanie exkurzií, výletov, prehliadok, zájazdov, turistiky.
41 - Výchovná a vzdelávacia činnosť týkajúca sa duchovného a telesného rozvoja osobnosti, zabezpečovanie výcviku, odborných kurzov, najmä z oblasti zdravotníctva, sugestológie, jogy, výživy, zabezpečovanie telesných cvičení, aktívna forma relaxu.
42 - Telesná a duševná rehabilitačná činnosť, manuálna liečebná rehabilitácia, zabezpečovanie ubytovania a stravovania v rámci služieb obsiahnutých v uvedených triedach.
- (730) **MONADA**, s. r. o., N. Teslu 28, 921 01 Piešťany, SK;
-

Zapísané ochranné známky bez zmeny

185 325	185 388	185 452	185 515
185 326	185 389	185 453	185 516
185 327	185 390	185 454	185 517
185 328	185 391	185 455	185 518
185 329	185 392	185 456	185 519
185 330	185 393	185 457	185 520
185 331	185 394	185 458	185 521
185 332	185 395	185 459	185 522
185 333	185 396	185 460	185 523
185 334	185 397	185 461	185 524
185 335	185 398	185 462	185 525
185 336	185 399	185 463	185 526
185 337	185 400	185 464	185 527
185 338	185 401	185 465	185 528
185 339	185 402	185 466	185 529
185 340	185 403	185 467	185 530
185 341	185 404	185 468	185 531
185 342	185 405	185 469	185 532
185 343	185 406	185 470	185 533
185 344	185 407	185 471	185 534
185 345	185 408	185 472	185 535
185 346	185 409	185 473	185 536
185 347	185 410	185 474	185 537
185 348	185 411	185 475	185 538
185 349	185 412	185 476	185 539
185 350	185 413	185 477	185 540
185 351	185 414	185 478	185 541
185 352	185 415	185 479	185 542
185 353	185 416	185 480	185 543
185 354	185 417	185 481	185 544
185 355	185 418	185 482	185 545
185 356	185 419	185 483	185 546
185 357	185 420	185 484	185 547
185 358	185 421	185 485	185 548
185 359	185 422	185 486	185 549
185 360	185 423	185 487	185 550
185 361	185 424	185 488	185 551
185 362	185 425	185 489	185 552
185 363	185 426	185 490	185 553
185 364	185 427	185 491	185 554
185 365	185 428	185 492	185 555
185 366	185 429	185 493	185 556
185 367	185 430	185 494	185 557
185 368	185 431	185 495	185 558
185 369	185 432	185 496	185 559
185 370	185 433	185 497	185 560
185 371	185 434	185 498	185 561
185 372	185 435	185 499	185 562
185 373	185 437	185 500	185 563
185 374	185 438	185 501	185 564
185 375	185 439	185 502	185 565
185 376	185 440	185 503	185 566
185 377	185 441	185 504	185 567
185 378	185 442	185 505	185 568
185 379	185 443	185 506	185 569
185 380	185 444	185 507	185 570
185 381	185 445	185 508	185 571
185 382	185 446	185 509	185 572
185 383	185 447	185 510	185 573
185 384	185 448	185 511	185 574
185 385	185 449	185 512	185 575
185 386	185 450	185 513	185 576
185 387	185 451	185 514	185 577

185 578	185 644	185 710	185 775
185 579	185 645	185 711	185 776
185 580	185 646	185 712	185 777
185 581	185 647	185 713	185 778
185 582	185 648	185 714	185 779
185 583	185 649	185 715	185 780
185 584	185 650	185 716	185 781
185 585	185 651	185 717	185 782
185 586	185 652	185 718	185 783
185 587	185 653	185 719	185 784
185 588	185 654	185 720	185 785
185 590	185 656	185 721	185 786
185 591	185 657	185 722	185 787
185 592	185 658	185 723	185 788
185 593	185 659	185 724	185 789
185 594	185 660	185 725	185 790
185 595	185 661	185 726	185 791
185 596	185 662	185 727	185 792
185 597	185 663	185 728	185 793
185 598	185 664	185 729	185 794
185 599	185 665	185 730	185 795
185 600	185 666	185 731	185 796
185 601	185 667	185 732	185 809
185 602	185 668	185 733	188 655
185 603	185 669	185 734	
185 604	185 670	185 735	
185 605	185 671	185 736	
185 606	185 672	185 737	
185 607	185 673	185 738	
185 608	185 674	185 739	
185 609	185 675	185 740	
185 610	185 676	185 741	
185 611	185 677	185 742	
185 612	185 678	185 743	
185 613	185 679	185 744	
185 614	185 680	185 745	
185 615	185 681	185 746	
185 616	185 682	185 747	
185 617	185 683	185 748	
185 618	185 684	185 749	
185 619	185 685	185 750	
185 620	185 686	185 751	
185 621	185 687	185 752	
185 622	185 688	185 753	
185 623	185 689	185 754	
185 624	185 690	185 755	
185 625	185 691	185 756	
185 626	185 692	185 757	
185 627	185 693	185 758	
185 628	185 694	185 759	
185 629	185 695	185 760	
185 630	185 696	185 761	
185 631	185 697	185 762	
185 632	185 698	185 763	
185 633	185 699	185 764	
185 634	185 700	185 765	
185 635	185 701	185 766	
185 636	185 702	185 767	
185 637	185 703	185 768	
185 638	185 704	185 769	
185 639	185 705	185 770	
185 640	185 706	185 771	
185 641	185 707	185 772	
185 642	185 708	185 773	
185 643	185 709	185 774	

(111) **185 325**

(220) 29.06.1992

(442) 11.02.1999

(151) 24.05.1999

(180) 29.06.2002

(730) **Ziff-Davis Publishing Company**, spoločnosť zriadená podľa zákonov štátu Delaware, 767 Fifth Avenue, 44th Floor, New York, New York 10053, US;

(210) 69719

(111) **185 326**

(220) 29.06.1992

(442) 11.02.1999

(151) 24.05.1999

(180) 29.06.2002

(730) **Ziff Communications Company**, One Park Avenue, New York, New York, US;

(210) 69720

(111) **185 327**

(220) 30.10.1992

(442) 11.02.1999

(151) 24.05.1999

(180) 30.10.2002

(730) **AgrEvo Environmental Health Limited**, Hauxton, Cambridge CB2 5HU, GB;

(210) 72662

(111) **185 328**

(220) 17.12.1992

(442) 11.02.1999

(151) 24.05.1999

(180) 17.12.2002

(730) **Elektrotechnický zkušební ústav**, Pod lisem 129, 171 02 Praha 8, CZ;

(210) 73973

(111) **185 329**

(220) 31.12.1992

(442) 04.06.1997

(151) 24.05.1999

(180) 31.12.2002

(730) **CORSAIR TOILETRIES LIMITED**, 220 Park Street Lane, Park Street, St. Albans, Hertfordshire AL2 2AQ, GB;

(210) 74385

(111) **185 330**

(220) 03.02.1993

(442) 11.02.1999

(151) 24.05.1999

(180) 03.02.2003

(730) **EVPU, a. s., SKTC 101**, Trenčianska 19, 018 51 Nová Dubnica, SK;

(210) 73-93

(111) **185 331**

(220) 11.02.1993

(442) 05.11.1997

(151) 24.05.1999

(180) 11.02.2003

(730) **CPC INTERNATIONAL INC.**, International Plaza, Englewood Cliffs, New Jersey 07632, US;

(210) 90-93

(111) **185 332**

(220) 05.03.1993

(442) 11.02.1999

(151) 24.05.1999

(180) 05.03.2003

(730) **ABRA CINEMA, spol. s r. o.**, Čulenova 9/C, 819 32 Bratislava, SK;

(210) 187-93

(111) **185 333**

(220) 11.06.1993

(442) 11.02.1999

(151) 24.05.1999

(180) 11.06.2003

(730) **UNITEC EXPRES, spol. s r. o.**, Radlinského 27, 810 05 Bratislava, SK;

(210) 935-93

(111) **185 334**

(220) 18.06.1993

(442) 11.02.1999

(151) 24.05.1999

(180) 18.06.2003

(730) **IMAGO, spol. s r. o.**, Varšavská 22, 831 03 Bratislava, SK;

(210) 1006-93

(111) **185 335**

(220) 07.10.1993

(442) 11.02.1999

(151) 24.05.1999

(180) 07.10.2003

(730) **OLMA, Mlékárenský průmysl Olomouc, státní podnik**, 772 34 Olomouc, CZ;

(210) 1802-93

(111) **185 336**

(220) 07.10.1993

(442) 11.02.1999

(151) 24.05.1999

(180) 07.10.2003

(730) **OLMA, Mlékárenský průmysl Olomouc, státní podnik**, 772 34 Olomouc, CZ;

(210) 1803-93

(111) **185 337**

(220) 25.11.1993

(442) 11.02.1999

(151) 24.05.1999

(180) 25.11.2003

(730) **Oetker August, Dr., Nahrungsmittel KG**, Lutterstrasse 14, 33 617 Bielefeld, DE;

(210) 2165-93

(111) **185 338**

(220) 15.02.1994

(442) 11.02.1999

(151) 24.05.1999

(180) 15.02.2004

(730) **RINGIER ČR, a. s.**, Domažlická 11, 130 00 Praha 3, CZ;

(210) 382-94

(111) **185 339**

(220) 17.05.1994

(442) 11.02.1999

(151) 24.05.1999

(180) 17.05.2004

(730) **AUSTRALIAN FAST FOODS PTY. LTD.**, 12-16 Cleveland Street, Dianella Perth, Western Australia, AU;

(210) 1155-94

(111) **185 340**

(220) 17.05.1994

(442) 11.02.1999

(151) 24.05.1999

(180) 17.05.2004

(730) **AUSTRALIAN FAST FOODS PTY. LTD.**, 12-16 Cleveland Street, Dianella Perth, Western Australia, AU;

(210) 1156-94

(111) **185 341**

(220) 24.05.1994

(442) 11.02.1999

(151) 24.05.1999

(180) 24.05.2004

(730) **Reemtsma Cigarettenfabriken Gesellschaft mit beschränkter Haftung**, Parkstrasse 51, 22605 Hamburg, DE;

(210) 1197-94

(111) **185 342**

(220) 25.05.1994

(442) 11.02.1999

(151) 24.05.1999

(180) 25.05.2004

(730) **STOBEK, spol. s r. o.**, Pavlovova 4, 821 08 Bratislava, SK;

(210) 1204-94

(111) **185 343**

(220) 03.06.1994

(442) 11.02.1999

(151) 24.05.1999

(180) 03.06.2004

(730) **FOMEI SLOVAKIA, s. r. o.**, Ďurkova 9, 949 01 Nitra, SK;

(210) 1301-94

(111) **185 344**

(220) 06.06.1994

(442) 11.02.1999

(151) 24.05.1999

(180) 06.06.2004

(730) **Vydavateľstvo Osveta, spol. s r. o.**, Osloboditeľov 21, 036 01 Martin, SK;

(210) 1311-94

(111) **185 345**

(220) 28.06.1994

(442) 11.02.1999

(151) 24.05.1999

(180) 28.06.2004

(730) **Office Depot, Inc. a Delaware corporation**, 2200 Old Germantown Road, Delray Beach, Florida 33445, US;

(210) 1489-94

(111) **185 346**

(220) 06.04.1998

(442) 11.02.1999

(151) 24.05.1999

(180) 06.04.2008

(730) **CABLE AND WIRELESS PLC**, 124 Theobalds Road, London WC1X 8RX, GB;

(210) 2184-94

(111) **185 347**

(220) 28.09.1994

(442) 11.02.1999

(151) 24.05.1999

(180) 28.09.2004

(730) **MAFRA, a. s.**, Senovážná 4, 111 21 Praha 1, CZ;

(210) 2244-94

(111) **185 348**

(220) 28.09.1994

(442) 11.02.1999

(151) 24.05.1999

(180) 28.09.2004

(730) **MAFRA, a. s.**, Senovážná 4, 111 21 Praha 1, CZ;

(210) 2245-94

(111) **185 349**

(220) 28.09.1994

(442) 11.02.1999

(151) 24.05.1999

(180) 28.09.2004

(730) **MAFRA, a. s.**, Senovážná 4, 111 21 Praha 1, CZ;

(210) 2246-94

(111) **185 350**
 (220) 28.09.1994
 (442) 11.02.1999
 (151) 24.05.1999
 (180) 28.09.2004
 (730) **MAFRA, a. s.**, Senovážná 4, 111 21 Praha 1, CZ;
 (210) 2248-94

(111) **185 351**
 (220) 03.10.1994
 (442) 11.02.1999
 (151) 24.05.1999
 (180) 03.10.2004
 (730) **MATADORFIX, spol. s r. o.**, Kopčianska cesta 18,
 852 01 Bratislava, SK;
 (210) 2289-94

(111) **185 352**
 (220) 04.10.1994
 (442) 11.02.1999
 (151) 24.05.1999
 (180) 04.10.2004
 (730) **THE BRITISH PETROLEUM COMPANY p. l.**
 c., Britannic House, 1 Finsbury Circus, London
 EC2M 7BA, GB;
 (210) 2294-94

(111) **185 353**
 (220) 01.12.1994
 (442) 11.02.1999
 (151) 24.05.1999
 (180) 01.12.2004
 (730) **Slovenské liečebné kúpele, š. p.**, 086 31 Barde-
 jovské kúpele, SK;
 (210) 2884-94

(111) **185 354**
 (220) 02.12.1994
 (442) 11.02.1999
 (151) 24.05.1999
 (180) 02.12.2004
 (730) **W. R. Grace & Co.-Conn.**, spoločnosť zriadená
 podľa zákonov štátu Connecticut, 1114 Avenue of
 the Americas, New York, N. Y. 10036, US;
 (210) 2902-94

(111) **185 355**
 (220) 16.01.1995
 (442) 11.02.1999
 (151) 24.05.1999
 (180) 16.01.2005
 (730) **Pay TV Properties Limited**, Austrasse 27, FL-
 -9490 Vaduz, LI;
 (210) 103-95

(111) **185 356**
 (220) 08.02.1995
 (442) 11.02.1999
 (151) 24.05.1999

(180) 08.02.2005
 (730) **REGOTRANS - SAUTER, spol. s r. o.**, Cukrová
 14, 813 39 Bratislava, SK;
 (210) 377-95

(111) **185 357**
 (220) 08.02.1995
 (442) 11.02.1999
 (151) 24.05.1999
 (180) 08.02.2005
 (730) **REGOTRANS - SAUTER, spol. s r. o.**, Cukrová
 14, 813 39 Bratislava, SK;
 (210) 378-95

(111) **185 358**
 (220) 21.02.1995
 (442) 11.02.1999
 (151) 24.05.1999
 (180) 21.02.2005
 (730) **Víno, štátny podnik**, Hviezdoslavova 2, 042 89
 Košice, SK;
 (210) 514-95

(111) **185 359**
 (220) 22.02.1995
 (442) 11.02.1999
 (151) 24.05.1999
 (180) 22.02.2005
 (730) **Americká obchodná komora v SR**, Grösslingova
 35, 811 09 Bratislava, SK;
 (210) 561-95

(111) **185 360**
 (220) 27.02.1995
 (442) 11.02.1999
 (151) 24.05.1999
 (180) 27.02.2005
 (730) **GALENA, a. s.**, Ostravská 29, 747 70 Opava-Ko-
 márov, CZ;
 (210) 603-95

(111) **185 361**
 (220) 11.04.1995
 (310) 5025/94
 (320) 12.10.1994
 (330) FI
 (442) 11.02.1999
 (151) 24.05.1999
 (180) 11.04.2005
 (730) **Primalco Ltd.**, Porkkalankatu 13, 00180 Helsinki,
 FI;
 (210) 982-95

(111) **185 362**
 (220) 11.04.1995
 (442) 11.02.1999
 (151) 24.05.1999
 (180) 11.04.2005

(730) **White Consolidated Industries, Inc.**, spoločnosť
zriadená podľa zákonov štátu Delaware, 11770
Berea Road, Cleveland, Ohio 44111, US;
(210) 985-95

(111) **185 363**
(220) 03.05.1995
(442) 11.02.1999
(151) 24.05.1999
(180) 03.05.2005
(730) **HA.EM OSTRAVA, spol. s r. o.**, Na jízdárně 2767,
704 00 Ostrava 2, CZ;
(210) 1183-95

(111) **185 364**
(220) 12.05.1995
(442) 11.02.1999
(151) 24.05.1999
(180) 12.05.2005
(730) **SENSOR, spol. s r. o.**, Nobelova 18, 831 02 Bra-
tislava, SK;
(210) 1320-95

(111) **185 365**
(220) 12.05.1995
(442) 11.02.1999
(151) 24.05.1999
(180) 12.05.2005
(730) **SENSOR, spol. s r. o.**, Nobelova 18, 831 02 Bra-
tislava, SK;
(210) 1328-95

(111) **185 366**
(220) 18.05.1995
(442) 11.02.1999
(151) 24.05.1999
(180) 18.05.2005
(730) **The Image Bank, Inc.**, a corporation organized and
existing under the laws of the State of New York,
Suite 700, 5221 N.O'Connor Blvd., Irving, Texas,
US;
(210) 1374-95

(111) **185 367**
(220) 23.05.1995
(442) 11.02.1999
(151) 24.05.1999
(180) 23.05.2005
(730) **OBNOVA Brno, a. s.**, Herčíkova 1a, 657 71 Brno,
CZ;
(210) 1409-95

(111) **185 368**
(220) 08.06.1998
(442) 11.02.1999
(151) 24.05.1999
(180) 08.06.2008

(730) **ANTARES EUROTRADE, spol. s r. o.**, Senecká
2, 931 01 Šamorín, SK;
(210) 1428-95

(111) **185 369**
(220) 26.05.1995
(442) 11.02.1999
(151) 24.05.1999
(180) 26.05.2005
(730) **PARTY SERVICE, spol. s r. o.**, Dunajská 35,
811 08 Bratislava, SK;
(210) 1439-95

(111) **185 370**
(220) 26.05.1995
(442) 11.02.1999
(151) 24.05.1999
(180) 26.05.2005
(730) **TEMPUS, spol. s r. o.**, Železiarenská 49, 040 15
Košice-Šaca, SK;
(210) 1441-95

(111) **185 371**
(220) 07.06.1995
(442) 11.02.1999
(151) 24.05.1999
(180) 07.06.2005
(730) **WESTBEACH SNOWBOARD CANADA LTD.**,
1766 West 4th Avenue, Vancouver, British Colum-
bia V6J 1M1, CA;
(210) 1603-95

(111) **185 372**
(220) 14.06.1995
(442) 11.02.1999
(151) 24.05.1999
(180) 14.06.2005
(730) **DSC Communications Corporation**, 1000 Coit
Road, Plano, Texas 75075, US;
(210) 1666-95

(111) **185 373**
(220) 22.06.1995
(442) 11.02.1999
(151) 24.05.1999
(180) 22.06.2005
(730) **Container Centralen A. m. b. A.**, Lavsenvaenget
2, 5200 Odense V, DK;
(210) 1745-95

(111) **185 374**
(220) 19.06.1998
(442) 11.02.1999
(151) 24.05.1999
(180) 19.06.2008

(730) **eurAuPair International, Inc.**, Laguna Beach,
California 92651, US;
(210) 1777-95

(111) **185 375**

(220) 23.06.1995

(442) 11.02.1999

(151) 24.05.1999

(180) 23.06.2005

(730) **VIRGIN ENTERPRISES LIMITED**, 120 Camp-
den Hill Road, London W8 7AR, GB;

(210) 1785-95

(111) **185 376**

(220) 23.06.1995

(442) 11.02.1999

(151) 24.05.1999

(180) 23.06.2005

(730) **VIRGIN ENTERPRISES LIMITED**, 120 Camp-
den Hill Road, London W8 7AR, GB;

(210) 1786-95

(111) **185 377**

(220) 17.07.1995

(442) 11.02.1999

(151) 24.05.1999

(180) 17.07.2005

(730) **SETUZA, a. s.**, Žukovova 100, 401 29 Ústí nad La-
bem, CZ;

(210) 2015-95

(111) **185 378**

(220) 07.08.1995

(442) 11.02.1999

(151) 24.05.1999

(180) 07.08.2005

(730) **BIOFAKTORY PRAHA, spol. s r. o.**, Na Chvalce
2049, 193 00 Praha 9, CZ;

(210) 2220-95

(111) **185 379**

(220) 07.08.1995

(442) 11.02.1999

(151) 24.05.1999

(180) 07.08.2005

(730) **SUN MICROSYSTEMS, INC.**, spoločnosť zria-
dená podľa zákonov štátu Delaware, 2550 Garcia
Avenue, Mountain View, California 94043-1100,
US;

(210) 2225-95

(111) **185 380**

(220) 08.08.1995

(442) 11.02.1999

(151) 24.05.1999

(180) 08.08.2005

(730) **Souza Cruz S. A.**, Rua Candelaria 66, Rio de Ja-
neiro, BR;

(210) 2244-95

(111) **185 381**

(220) 08.08.1995

(442) 11.02.1999

(151) 24.05.1999

(180) 08.08.2005

(730) **Grants of Ireland Limited**, Kylemore Park West,
Dublin 10, IE;

(210) 2246-95

(111) **185 382**

(220) 10.08.1995

(442) 11.02.1999

(151) 24.05.1999

(180) 10.08.2005

(730) **CHEMES, a. s.**, Humenné, Chemlonská 1, 066 33
Humenné, SK;

(210) 2257-95

(111) **185 383**

(220) 11.08.1995

(442) 11.02.1999

(151) 24.05.1999

(180) 11.08.2005

(730) **Pivovary České Budějovice, státní podnik**,
370 01 České Budějovice, CZ;

(210) 2271-95

(111) **185 384**

(220) 11.08.1995

(442) 11.02.1999

(151) 24.05.1999

(180) 11.08.2005

(730) **Manhattan Bagel Company, Inc.**, 246 Industrial
Way West, Eatontown, New Jersey 07724, US;

(210) 2272-95

(111) **185 385**

(220) 15.08.1995

(442) 11.02.1999

(151) 24.05.1999

(180) 15.08.2005

(730) **MARS, Inc.**, McLean, Virginia, US;

(210) 2284-95

(111) **185 386**

(220) 18.08.1995

(442) 11.02.1999

(151) 24.05.1999

(180) 18.08.2005

(730) **SPOROFIN, a. s.**, Mýtka ul. č. 11, 811 07 Brati-
slava, SK;

(210) 2343-95

(111) **185 387**
 (220) 18.08.1995
 (442) 11.02.1999
 (151) 24.05.1999
 (180) 18.08.2005
 (730) **SPOROFIN, a. s.**, Mýtna ul. č. 11, 811 07 Bratislava, SK;
 (210) 2344-95

(111) **185 388**
 (220) 12.09.1995
 (442) 11.02.1999
 (151) 24.05.1999
 (180) 12.09.2005
 (730) **REMARK PLUS, spol. s r. o.**, Ul. sv. Michala, Hotelový komplex ATOM, pav. B/201, 934 01 Levice, SK;
 (210) 2554-95

(111) **185 389**
 (220) 12.09.1995
 (442) 11.02.1999
 (151) 24.05.1999
 (180) 12.09.2005
 (730) **REMARK PLUS, spol. s r. o.**, Ul. sv. Michala, Hotelový komplex ATOM, pav. B/201, 934 01 Levice, SK;
 (210) 2555-95

(111) **185 390**
 (220) 12.09.1995
 (442) 11.02.1999
 (151) 24.05.1999
 (180) 12.09.2005
 (730) **J. V. Bilinčuk, spol. s r. o.**, Horná 81, 974 01 Banská Bystrica, SK;
 (210) 2557-95

(111) **185 391**
 (220) 18.09.1995
 (442) 11.02.1999
 (151) 24.05.1999
 (180) 18.09.2005
 (730) **AGENTURA TRIUMF, spol. s r. o.**, Nad Primaskou 31, 101 00 Praha 10, CZ;
 (210) 2592-95

(111) **185 392**
 (220) 18.09.1995
 (442) 11.02.1999
 (151) 24.05.1999
 (180) 18.09.2005
 (730) **AGENTURA TRIUMF, spol. s r. o.**, Nad Primaskou 31, 101 00 Praha 10, CZ;
 (210) 2596-95

(111) **185 393**
 (220) 02.10.1995
 (442) 11.02.1999

(151) 24.05.1999
 (180) 02.10.2005
 (730) **Allied Domecq Spirits & Wine Limited, The Pavilions**, Bridgwater Road, Bedminster Down, Bristol Avon BS13 8AR, GB;
 (210) 2782-95

(111) **185 394**
 (220) 02.10.1995
 (442) 11.02.1999
 (151) 24.05.1999
 (180) 02.10.2005
 (730) **Allied Domecq Spirits & Wine Limited, The Pavilions**, Bridgwater Road, Bedminster Down, Bristol Avon BS13 8AR, GB;
 (210) 2783-95

(111) **185 395**
 (220) 13.10.1995
 (442) 11.02.1999
 (151) 24.05.1999
 (180) 13.10.2005
 (730) **DANIELS S. p. A.**, Via Santa Maria Valle 7, Milano, IT;
 (210) 2879-95

(111) **185 396**
 (220) 19.10.1995
 (442) 11.02.1999
 (151) 24.05.1999
 (180) 19.10.2005
 (730) **Drozen Zdeněk, PhDr. - DOZ**, Košická 6, 821 09 Bratislava, SK;
 (210) 2934-95

(111) **185 397**
 (220) 19.10.1995
 (442) 11.02.1999
 (151) 24.05.1999
 (180) 19.10.2005
 (730) **Drozen Zdeněk, PhDr. - DOZ**, Košická 6, 821 09 Bratislava, SK;
 (210) 2935-95

(111) **185 398**
 (220) 19.10.1995
 (442) 11.02.1999
 (151) 24.05.1999
 (180) 19.10.2005
 (730) **Drozen Zdeněk, PhDr. - DOZ**, Košická 6, 821 09 Bratislava, SK;
 (210) 2936-95

(111) **185 399**
 (220) 19.10.1995
 (442) 11.02.1999
 (151) 24.05.1999
 (180) 19.10.2005

(730) **Drozen Zdeněk, PhDr. - DOZ**, Košická 6, 821 09
Bratislava, SK;
(210) 2937-95

(111) **185 400**
(220) 19.10.1995
(442) 11.02.1999
(151) 24.05.1999
(180) 19.10.2005

(730) **Drozen Zdeněk, PhDr. - DOZ**, Košická 6, 821 09
Bratislava, SK;
(210) 2938-95

(111) **185 401**
(220) 19.10.1995
(442) 11.02.1999
(151) 24.05.1999
(180) 19.10.2005

(730) **Drozen Zdeněk, PhDr. - DOZ**, Košická 6, 821 09
Bratislava, SK;
(210) 2939-95

(111) **185 402**
(220) 19.10.1995
(442) 11.02.1999
(151) 24.05.1999
(180) 19.10.2005

(730) **Drozen Zdeněk, PhDr. - DOZ**, Košická 6, 821 09
Bratislava, SK;
(210) 2944-95

(111) **185 403**
(220) 19.10.1995
(442) 11.02.1999
(151) 24.05.1999
(180) 19.10.2005

(730) **Drozen Zdeněk, PhDr. - DOZ**, Košická 6, 821 09
Bratislava, SK;
(210) 2948-95

(111) **185 404**
(220) 26.10.1995
(442) 11.02.1999
(151) 24.05.1999
(180) 26.10.2005

(730) **AGCO Corporation**, 4830 River Green Parkway,
Duluth, Georgia 30136, US;
(210) 3017-95

(111) **185 405**
(220) 26.10.1995
(442) 11.02.1999
(151) 24.05.1999
(180) 26.10.2005

(730) **AGCO Corporation**, 4830 River Green Parkway,
Duluth, Georgia 30136, US;
(210) 3018-95

(111) **185 406**
(220) 06.11.1995
(442) 11.02.1999
(151) 24.05.1999
(180) 06.11.2005

(730) **Universal City Studios, Inc.**, 100 Universal City
Plaza, Universal City, California 91608, US;
(210) 3107-95

(111) **185 407**
(220) 08.11.1995
(442) 11.02.1999
(151) 24.05.1999
(180) 08.11.2005

(730) **MOTORSPORT - Záchranný systém SLOVA-
KIA**, Kremencová 4, 841 07 Bratislava, SK;
(210) 3134-95

(111) **185 408**
(220) 24.11.1995
(442) 11.02.1999
(151) 24.05.1999
(180) 24.11.2005

(730) **AMASIS, spol. s r. o.**, Miletičova 23, 825 25 Brati-
slava, SK;
(210) 3366-95

(111) **185 409**
(220) 30.11.1995
(442) 11.02.1999
(151) 24.05.1999
(180) 30.11.2005

(730) **Štilicha Peter Dr.**, Bradlianska 11, 811 03 Bratisla-
va, SK;
(210) 3429-95

(111) **185 410**
(220) 07.12.1995
(442) 11.02.1999
(151) 24.05.1999
(180) 07.12.2005

(730) **Institut mikroelektronických aplikací, s. r. o.**,
V olšínách 75, 100 00 Praha 10, CZ;
(210) 3499-95

(111) **185 411**
(220) 20.12.1995
(442) 11.02.1999
(151) 24.05.1999
(180) 20.12.2005

(730) **Cosmetic Karl Hadek, spol. s r. o.**, Štúrova 31,
962 11 Detva, SK;
(210) 3592-95

(111) **185 412**
(220) 21.12.1995
(442) 11.02.1999
(151) 24.05.1999

(180) 21.12.2005
 (730) **ENRON Corp.**, 1400 Smith Street, Houston, Texas
 77002, US;
 (210) 3622-95

(111) **185 413**
 (220) 21.12.1995
 (442) 11.02.1999
 (151) 24.05.1999
 (180) 21.12.2005
 (730) **ENRON Corp.**, 1400 Smith Street, Houston, Texas
 77002, US;
 (210) 3623-95

(111) **185 414**
 (220) 22.12.1995
 (310) 74/692514
 (320) 23.06.1995
 (330) US
 (442) 11.02.1999
 (151) 24.05.1999
 (180) 22.12.2005
 (730) **GTECH Corporation**, 55 Technology Way, West
 Greenwich, Rhode Island 02817, US;
 (210) 3634-95

(111) **185 415**
 (220) 29.12.1995
 (442) 11.02.1999
 (151) 24.05.1999
 (180) 29.12.2005
 (730) **Price Waterhouse LLP**, 1251 Avenue of the Ame-
 ricas, 36th Floor, New York, NY 10020, US;
 (210) 3683-95

(111) **185 416**
 (220) 08.01.1996
 (442) 11.02.1999
 (151) 24.05.1999
 (180) 08.01.2006
 (730) **TECHNOMETAL, spol. s r. o.**, Hlinská cesta,
 014 01 Bytča, SK;
 (210) 43-96

(111) **185 417**
 (220) 12.01.1996
 (442) 11.02.1999
 (151) 24.05.1999
 (180) 12.01.2006
 (730) **Farmet, a. s.**, Jiřínková 276, 552 03 Česká Skalice,
 CZ;
 (210) 86-96

(111) **185 418**
 (220) 12.01.1996
 (310) 787 383
 (320) 13.07.1995
 (330) CA

(442) 11.02.1999
 (151) 24.05.1999
 (180) 12.01.2006
 (730) **QNX Software Systems Ltd.**, 175 Terence
 Matthews Crescent, Kanata, Ontario K2M 1W8,
 CA;
 (210) 89-96

(111) **185 419**
 (220) 12.01.1996
 (442) 11.02.1999
 (151) 24.05.1999
 (180) 12.01.2006
 (730) **Slovenská informačná agentúra**, Štefánikova č. 2,
 810 00 Bratislava, SK;
 (210) 90-96

(111) **185 420**
 (220) 19.01.1996
 (442) 11.02.1999
 (151) 24.05.1999
 (180) 19.01.2006
 (730) **Barancová Marie**, Hviezdoslavova 52/66, 965 01
 Žiar nad Hronom, SK;
 (210) 140-96

(111) **185 421**
 (220) 22.01.1996
 (442) 11.02.1999
 (151) 24.05.1999
 (180) 22.01.2006
 (730) **ESPRIT HOLDING, a. s.**, Beblavého 1, 811 01
 Bratislava, SK;
 (210) 160-96

(111) **185 422**
 (220) 22.01.1996
 (442) 11.02.1999
 (151) 24.05.1999
 (180) 22.01.2006
 (730) **BRAMAC - strešné systémy, spol. s r. o.**, Mojmi-
 rovská 9, 951 12 Ivanka pri Nitre, SK;
 (210) 161-96

(111) **185 423**
 (220) 22.01.1996
 (442) 11.02.1999
 (151) 24.05.1999
 (180) 22.01.2006
 (730) **BRAMAC - strešné systémy, spol. s r. o.**, Mojmi-
 rovská 9, 951 12 Ivanka pri Nitre, SK;
 (210) 163-96

(111) **185 424**
 (220) 22.01.1996
 (442) 11.02.1999
 (151) 24.05.1999
 (180) 22.01.2006

(730) **BRAMAC - strešné systémy, spol. s r. o.**, Mojímírovská 9, 951 12 Ivanka pri Nitre, SK;
(210) 164-96

(111) **185 425**

(220) 22.01.1996

(442) 11.02.1999

(151) 24.05.1999

(180) 22.01.2006

(730) **BRAMAC - strešné systémy, spol. s r. o.**, Mojímírovská 9, 951 12 Ivanka pri Nitre, SK;
(210) 165-96

(111) **185 426**

(220) 23.01.1996

(310) 106810

(320) 12.12.1995

(330) CZ

(442) 11.02.1999

(151) 24.05.1999

(180) 23.01.2006

(730) **Melantrich a. s.**, Václavské nám. 36, 110 00 Praha 1, CZ;
(210) 208-96

(111) **185 427**

(220) 05.02.1996

(442) 11.02.1999

(151) 24.05.1999

(180) 05.02.2006

(730) **GERIN, spol. s r. o.**, Lamačská cesta 1, 830 07 Bratislava, SK;
(210) 340-96

(111) **185 428**

(220) 13.02.1996

(442) 11.02.1999

(151) 24.05.1999

(180) 13.02.2006

(730) **Moravia Banka, a. s.**, Palackého 133, 738 02 Frýdek-Místek, CZ;
(210) 416-96

(111) **185 429**

(220) 14.02.1996

(442) 11.02.1999

(151) 24.05.1999

(180) 14.02.2006

(730) **Universal City Studios, Inc.**, 100 Universal City Plaza, Universal City, California 91608, US;
(210) 423-96

(111) **185 430**

(220) 14.02.1996

(442) 11.02.1999

(151) 24.05.1999

(180) 14.02.2006

(730) **Universal City Studios, Inc.**, 100 Universal City Plaza, Universal City, California 91608, US;
(210) 424-96

(111) **185 431**

(220) 14.02.1996

(442) 11.02.1999

(151) 24.05.1999

(180) 14.02.2006

(730) **KAO KABUSHIKI KAISHA (KAO CORPORATION)**, Bunka 2-1-3, Sumida-ku, Tokyo 131, JP;
(210) 425-96

(111) **185 432**

(220) 14.02.1996

(442) 11.02.1999

(151) 24.05.1999

(180) 14.02.2006

(730) **SPRINT COMMUNICATIONS COMPANY L. P.**, spoločnosť podľa zákonov štátu Delaware, 8140 Ward Parkway, Kansas City, Missouri 64131, US;
(210) 426-96

(111) **185 433**

(220) 14.02.1996

(442) 11.02.1999

(151) 24.05.1999

(180) 14.02.2006

(730) **SPRINT COMMUNICATIONS COMPANY L. P.**, spoločnosť podľa zákonov štátu Delaware, 8140 Ward Parkway, Kansas City, Missouri 64131, US;
(210) 427-96

(111) **185 434**

(220) 14.02.1996

(442) 11.02.1999

(151) 24.05.1999

(180) 14.02.2006

(730) **MANED PLUS, spol. s r. o.**, Lípa, 763 11 Zlín 11, CZ;
(210) 434-96

(111) **185 435**

(220) 15.02.1996

(442) 11.02.1999

(151) 24.05.1999

(180) 15.02.2006

(730) **Joh. A. Benckiser GmbH**, Ludwig-Bertram-Str. 8+10, D-67059 Ludwigshafen, DE;
(210) 439-96

(111) **185 437**

(220) 15.02.1996

(442) 11.02.1999

(151) 24.05.1999

(180) 15.02.2006

(730) **Joh. A. Benckiser GmbH**, Ludwig-Bertram-Str.
8+10, D-67059 Ludwigshafen, DE;
(210) 441-96

(111) **185 438**
(220) 15.02.1996
(442) 11.02.1999
(151) 24.05.1999
(180) 15.02.2006

(730) **Koucký Pavel - HASKO**, Mírová 768, 274 01 Slaný, CZ;
(210) 456-96

(111) **185 439**
(220) 16.02.1996
(442) 11.02.1999
(151) 24.05.1999
(180) 16.02.2006

(730) **ELKJOP ASA**, Luhltoppen 2, N-1470 Lorenskog, NO;
(210) 465-96

(111) **185 440**
(220) 16.02.1996
(442) 11.02.1999
(151) 24.05.1999
(180) 16.02.2006

(730) **Reuters Limited**, 85 Fleet Street, London EC4P 4AJ, GB;
(210) 472-96

(111) **185 441**
(220) 22.02.1996
(442) 11.02.1999
(151) 24.05.1999
(180) 22.02.2006

(730) **Brůna Petr**, Hut'ská 2985/5, 141 00 Praha 4, CZ;
(210) 531-96

(111) **185 442**
(220) 23.02.1996
(442) 11.02.1999
(151) 24.05.1999
(180) 23.02.2006

(730) **THE COCA-COLA COMPANY**, spoločnosť zriadená podľa zákonov štátu Delaware, 310 North Avenue, N. W., Atlanta, Georgia 30313, US;
(210) 540-96

(111) **185 443**
(220) 23.02.1996
(442) 11.02.1999
(151) 24.05.1999
(180) 23.02.2006

(730) **Word of Life International**, Axel Johanssons gata 3, S-754 50 Uppsala, SE;
(210) 553-96

(111) **185 444**
(220) 28.02.1996
(442) 11.02.1999
(151) 24.05.1999
(180) 28.02.2006

(730) **Dunhill Tobacco of London Limited**, 1a St. James's Street, London SW1A 1EF, GB;
(210) 575-96

(111) **185 445**
(220) 29.02.1996
(442) 11.02.1999
(151) 24.05.1999
(180) 28.02.2006

(730) **Pinwise Limited**, The House of Dollar, Bury New Road, Manchester M8 8FN, GB;
(210) 585-96

(111) **185 446**
(220) 29.02.1996
(442) 11.02.1999
(151) 24.05.1999
(180) 28.02.2006

(730) **Vestjyske Slagterier A. m. b. A**, 7600 Struer, DK;
(210) 587-96

(111) **185 447**
(220) 29.02.1996
(442) 11.02.1999
(151) 24.05.1999
(180) 28.02.2006

(730) **Vestjyske Slagterier A. m. b. A**, 7600 Struer, DK;
(210) 588-96

(111) **185 448**
(220) 29.02.1996
(442) 11.02.1999
(151) 24.05.1999
(180) 28.02.2006

(730) **Aopen Inc.**, 7F, 137 Sec.2, Chien Kuo N. Rd., Taipei, TW;
(210) 591-96

(111) **185 449**
(220) 29.02.1996
(442) 11.02.1999
(151) 24.05.1999
(180) 28.02.2006

(730) **Aopen Inc.**, 7F, 137 Sec.2, Chien Kuo N. Rd., Taipei, TW;
(210) 592-96

(111) **185 450**
(220) 29.02.1996
(442) 11.02.1999
(151) 24.05.1999
(180) 28.02.2006

(730) **ŽOS VRÚTKY, a. s.**, Dielenská Kružná 2, 038 61
Vrútky, SK;
(210) 601-96

(111) **185 451**
(220) 06.03.1996
(442) 11.02.1999
(151) 24.05.1999
(180) 06.03.2006

(730) **Paramount Growers Cooperative, Inc.**, 2921
Hanger Way, Bakersfield, California, US;
(210) 626-96

(111) **185 452**
(220) 06.03.1996
(442) 11.02.1999
(151) 24.05.1999
(180) 06.03.2006

(730) **NORDIA, spol. s r. o.**, 032 12 Dúbrava 432, SK;
(210) 628-96

(111) **185 453**
(220) 07.03.1996
(442) 11.02.1999
(151) 24.05.1999
(180) 07.03.2006

(730) **STOPKA, spol. s r. o.**, K Výstavisku 13, 912 50
Trenčín, SK;
(210) 637-96

(111) **185 454**
(220) 23.03.1996
(442) 11.02.1999
(151) 24.05.1999
(180) 23.03.2006

(730) **MECOM, a. s.**, Poľná č. 4, 066 01 Humenné, SK;
(210) 757-96

(111) **185 455**
(220) 29.03.1996
(442) 11.02.1999
(151) 24.05.1999
(180) 29.03.2006

(730) **EMI Records Limited (EMI House)**, 43 Brook
Green, London, W6 7EF, GB;
(210) 801-96

(111) **185 456**
(220) 03.04.1996
(442) 11.02.1996
(151) 24.05.1999
(180) 03.04.2006

(730) **SAE-Control, a. s.**, Hlinská 25, 010 01 Žilina, SK;
(210) 837-96

(111) **185 457**
(220) 04.04.1996
(442) 11.02.1999
(151) 24.05.1999
(180) 04.04.2006

(730) **SECO Consulting, s. r. o.**, Ul. Jesenského 25,
036 01 Martin, SK;
(210) 867-96

(111) **185 458**
(220) 25.04.1996
(442) 11.02.1999
(151) 24.05.1999
(180) 25.04.2006

(730) **MPM, spoločnosť s ručením omezeným**, V Hod-
kovičkách 2, 147 00 Praha 4, CZ;
(210) 1064-96

(111) **185 459**
(220) 26.04.1996
(442) 11.02.1999
(151) 24.05.1999
(180) 26.04.2006

(730) **NITRAFROST, a. s.**, Novozámocká 80, 949 81
Nitra, SK;
(210) 1087-96

(111) **185 460**
(220) 29.04.1996
(442) 11.02.1999
(151) 24.05.1999
(180) 29.04.2006

(730) **ALFA - ULBRICH, s. r. o.**, SNP 261, 962 01 Zvo-
lenská Slatina, SK;
(210) 1094-96

(111) **185 461**
(220) 29.04.1996
(442) 11.02.1999
(151) 24.05.1999
(180) 29.04.2006

(730) **Malokarpatský vinársky podnik, a. s.**, Za dráhou
21, 902 20 Pezinok, SK;
(210) 1106-96

(111) **185 462**
(220) 30.04.1996
(442) 11.02.1999
(151) 24.05.1999
(180) 30.04.2006

(730) **TITUS, spol. s r. o.**, Košice, Pražská 4, 040 11 Ko-
šice, SK;
(210) 1111-96

(111) **185 463**
(220) 02.05.1996
(442) 11.02.1999

(151) 24.05.1999
 (180) 02.05.2006
 (730) **NBA PROPERTIES, INC.**, Olympic Tower Building, 645 Fifth Avenue, New York, New York 10022, US;
 (210) 1140-96

(111) **185 464**
 (220) 03.05.1996
 (310) 108152
 (320) 31.01.1996
 (330) CZ
 (442) 11.02.1999
 (151) 24.05.1999
 (180) 03.05.2006
 (730) **GEPRO, spol. s r. o.**, Pod Třešňovkou 202, 156 00 Praha 5, CZ;
 (210) 1193-96

(111) **185 465**
 (220) 15.05.1996
 (442) 11.02.1999
 (151) 24.05.1999
 (180) 15.05.2006
 (730) **Nebeský Petr**, Dykova 19, 101 00 Praha 10, CZ;
 (210) 1303-96

(111) **185 466**
 (220) 15.05.1996
 (310) 107220
 (320) 27.12.1995
 (330) CZ
 (442) 11.02.1999
 (151) 24.05.1999
 (180) 15.05.2006
 (730) **ADVES, s. r. o.**, Bieblova 887, 500 03 Hradec Králové, CZ;
 (210) 1304-96

(111) **185 467**
 (220) 15.05.1996
 (310) 107221
 (320) 27.12.1995
 (330) CZ
 (442) 11.02.1999
 (151) 24.05.1999
 (180) 15.05.2006
 (730) **ADVES, s. r. o.**, Bieblova 887, 500 03 Hradec Králové, CZ;
 (210) 1305-96

(111) **185 468**
 (220) 15.05.1996
 (310) 107222
 (320) 27.12.1995
 (330) CZ
 (442) 11.02.1999
 (151) 24.05.1999
 (180) 15.05.2006

(730) **ADVES, s. r. o.**, Bieblova 887, 500 03 Hradec Králové, CZ;
 (210) 1306-96

(111) **185 469**
 (220) 15.05.1996
 (442) 11.02.1999
 (151) 24.05.1999
 (180) 15.05.2006
 (730) **REPROSAM, spol. s r. o.**, 411 17 Libochovice, CZ;
 (210) 1308-96

(111) **185 470**
 (220) 15.05.1996
 (442) 11.02.1999
 (151) 24.05.1999
 (180) 15.05.2006
 (730) **Roman Baštýř-poteflonované střely PREMA**, Na Louži 5, 101 00 Praha 10, CZ;
 (210) 1309-96

(111) **185 471**
 (220) 15.05.1996
 (442) 11.02.1999
 (151) 24.05.1999
 (180) 15.05.2006
 (730) **Baker Hughes Incorporated**, 3900 Essex Line, Suite 1200, Houston, Texas 77210-4740, US;
 (210) 1328-96

(111) **185 472**
 (220) 16.05.1996
 (442) 11.02.1999
 (151) 24.05.1999
 (180) 16.05.2006
 (730) **E.R. SQUIBB & SONS, INC.**, spoločnosť zriadená podľa zákonov štátu Delaware, Lawrenceville-Princeton Road, Princeton, New Jersey 08540, US;
 (210) 1337-96

(111) **185 473**
 (220) 21.05.1996
 (442) 11.02.1999
 (151) 24.05.1999
 (180) 21.05.2006
 (730) **MEDIA TRADE, s. r. o.**, Křížna 28, 811 07 Bratislava, SK;
 (210) 1383-96

(111) **185 474**
 (220) 24.05.1996
 (310) 75/025 705
 (320) 30.11.1995
 (330) US
 (442) 11.02.1999
 (151) 24.05.1999
 (180) 24.05.2006

(730) **Lucent Technologies Inc., A Delaware Corporation**, 600 Mountain Avenue, Murray Hill, New Jersey 07974-0636, US;
(210) 1418-96

(111) **18 5475**
(220) 28.05.1996
(442) 11.02.1999
(151) 24.05.1999
(180) 28.05.2006
(730) **CORPORACION HABANOS, S. A.**, Mercaderes 21, La Habana Vieja, CU;
(210) 1431-96

(111) **185 476**
(220) 05.10.1998
(442) 11.02.1999
(151) 24.05.1999
(180) 05.10.2008
(730) **IMUNA, štátny podnik**, Jarková 17, 082 22 Šarišské Michaľany, SK;
(210) 1433-96

(111) **185 477**
(220) 28.05.1996
(442) 11.02.1999
(151) 24.05.1999
(180) 28.05.2006
(730) **British American Tobacco (Brands) Inc.**, 401 South Fourth Avenue, Suite 1800, Louisville, Kentucky 40202, US;
(210) 1442-96

(111) **185 478**
(220) 29.05.1996
(442) 11.02.1999
(151) 24.05.1999
(180) 29.05.2006
(730) **ARPRO Poprad, spol. s r. o.**, Traktorova 1, 058 01 Poprad, SK;
(210) 1452-96

(111) **185 479**
(220) 29.05.1996
(442) 11.02.1999
(151) 24.05.1999
(180) 29.05.2006
(730) **ARPRO Poprad, spol. s r. o.**, Traktorova 1, 058 01 Poprad, SK;
(210) 1453-96

(111) **185 480**
(220) 30.05.1996
(442) 11.02.1999
(151) 24.05.1999
(180) 30.05.2006

(730) **INCHEBA, a. s.**, Viedenská cesta 7, 852 51 Bratislava, SK;
(210) 1457-96

(111) **185 481**
(220) 30.05.1996
(442) 11.02.1999
(151) 24.05.1999
(180) 30.05.2006
(730) **INCHEBA, a. s.**, Viedenská cesta 7, 852 51 Bratislava, SK;
(210) 1458-96

(111) **185 482**
(220) 30.05.1996
(442) 11.02.1999
(151) 24.05.1999
(180) 30.05.2006
(730) **SAATCHI & SAATCHI HOLDINGS LIMITED**, 83/89 Whitfield Street, London, GB;
(210) 1467-96

(111) **185 483**
(220) 04.06.1996
(442) 11.02.1999
(151) 24.05.1999
(180) 04.06.2006
(730) **MONA, spol s r. o.**, Žitná 18, 120 79 Praha 2, CZ;
(210) 1481-96

(111) **185 484**
(220) 14.06.1996
(442) 11.02.1999
(151) 24.05.1999
(180) 14.06.2006
(730) **4 You A/S**, Sverigesvej 11, DK-6100 Haderslev, DK;
(210) 1576-96

(111) **185 485**
(220) 14.06.1996
(442) 11.02.1999
(151) 24.05.1999
(180) 14.06.2006
(730) **THE LIPOSOME COMPANY, INC**, Princeton, New Jersey 08540, US;
(210) 1580-96

(111) **185 486**
(220) 14.06.1996
(442) 11.02.1999
(151) 24.05.1999
(180) 14.06.2006
(730) **Haemonetics Corporation a Massachusetts Corporation**, 400 Wood Road, Braintree, Massachusetts 02184, US;
(210) 1581-96

(111) **185 487**
 (220) 14.06.1996
 (442) 11.02.1999
 (151) 24.05.1999
 (180) 14.06.2006
 (730) **Haemonetics Corporation a Massachusetts Corporation**, 400 Wood Road, Braintree, Massachusetts 02184, US;
 (210) 1582-96

(111) **185 488**
 (220) 14.06.1996
 (442) 11.02.1999
 (151) 24.05.1999
 (180) 14.06.2006
 (730) **ISTROBANKA, a. s.**, Laurinská 1, 810 00 Bratislava, SK;
 (210) 1583-96

(111) **185 489**
 (220) 14.06.1996
 (442) 11.02.1999
 (151) 24.05.1999
 (180) 14.06.2006
 (730) **ISTROBANKA, a. s.**, Laurinská 1, 810 00 Bratislava, SK;
 (210) 1584-96

(111) **185 490**
 (220) 17.06.1996
 (442) 11.02.1999
 (151) 24.05.1999
 (180) 17.06.2006
 (730) **Philip Morris Products Inc.**, a Virginia corporation, 3601 Commerce Road, Richmond, Virginia 23234, US;
 (210) 1589-96

(111) **185 491**
 (220) 18.06.1996
 (310) 75/040.178
 (320) 04.01.1996
 (330) US
 (442) 11.02.1999
 (151) 24.05.1999
 (180) 18.06.2006
 (730) **Cognizant Corporation**, 200 Nyala Farms, Westport, Connecticut 06880, US;
 (210) 1594-96

(111) **185 492**
 (220) 18.06.1996
 (442) 11.02.1999
 (151) 24.05.1999
 (180) 18.06.2006
 (730) **AMERICAN CYANAMID COMPANY**, Five Giralda Farms, Madison, New Jersey 07940, US;
 (210) 1597-96

(111) **185 493**
 (220) 18.06.1996
 (442) 11.02.1999
 (151) 24.05.1999
 (180) 18.06.2006
 (730) **Tatrakon, spol. s r. o.**, Alžbetina 23, 058 01 Poprad, SK;
 (210) 1613-96

(111) **185 494**
 (220) 18.06.1996
 (442) 11.02.1999
 (151) 24.05.1999
 (180) 18.06.2006
 (730) **British American Tobacco (Brands) Inc.**, 1209 Orange Street, Wilmington, Delaware 19801, US;
 (210) 1614-96

(111) **185 495**
 (220) 26.06.1996
 (442) 11.02.1999
 (151) 25.05.1999
 (180) 26.06.2006
 (730) **Honsa Michael**, Böcklinstrasse 51, 1020 Wien, AT;
 (210) 1694-96

(111) **185 496**
 (220) 28.06.1996
 (442) 11.02.1999
 (151) 25.05.1999
 (180) 28.06.2006
 (730) **MAHINDRA and MAHINDRA**, Gateway Building, Apollo Bunder, Bombay 400 001, IN;
 (210) 1706-96

(111) **185 497**
 (220) 28.06.1996
 (442) 11.02.1999
 (151) 25.05.1999
 (180) 28.06.2006
 (730) **ATLANTIK finanční trhy, s. r. o.**, Hilleho 6, 602 00 Brno, CZ;
 (210) 1717-96

(111) **185 498**
 (220) 01.07.1996
 (442) 11.02.1999
 (151) 25.05.1999
 (180) 01.07.2006
 (730) **ARTOS, s. r. o. Košice**, Kuzmányho 71, 040 01 Košice, SK;
 (210) 1735-96

(111) **185 499**
 (220) 03.07.1996
 (442) 11.02.1999
 (151) 25.05.1999
 (180) 03.07.2006

(730) **ELKEM, v. o. s.**, Žižkova 39, 040 01 Košice, SK;
(210) 1743-96

(111) **185 500**
(220) 03.07.1996
(442) 11.02.1999
(151) 25.05.1999
(180) 03.07.2006
(730) **NITRAFROST, a. s.**, Novozámocká 80, 949 81
Nitra, SK;
(210) 1745-96

(111) **185 501**
(220) 03.07.1996
(442) 11.02.1999
(151) 25.05.1999
(180) 03.07.2006
(730) **BCI SLOVAKIA, spol. s r. o.**, Stromová 13,
831 01 Bratislava, SK;
(210) 1746-96

(111) **185 502**
(220) 11.07.1996
(442) 11.02.1999
(151) 25.05.1999
(180) 11.07.2006
(730) **HYDROMETRICS Bratislava, s r. o.**, Smetanova
4, 810 00 Bratislava 1, SK;
(210) 1825-96

(111) **185 503**
(220) 11.07.1996
(442) 11.02.1999
(151) 25.05.1999
(180) 11.07.2006
(730) **COLGATE-PALMOLIVE COMPANY**, spoloč-
nosť organizovaná a existujúca podľa zákonov štá-
tu, Delaware, 300 Park Avenue, New York, New
York 10022, US;
(210) 1826-96

(111) **185 504**
(220) 12.07.1996
(310) 75/045 157
(320) 17.01.1996
(330) US
(442) 11.02.1999
(151) 25.05.1999
(180) 12.07.2006
(730) **Lucent Technologies Inc.**, A Delaware Corpora-
tion, 600 Mountain Avenue, Murray Hill, New
Jersey 07974-0636, US;
(210) 1830-96

(111) **185 505**
(220) 16.07.1996
(442) 11.01.1999
(151) 25.05.1999
(180) 16.07.2006

(730) **ČaSS, s. r. o.**, Ul. mieru 126, 044 24 Poproč, SK;
(210) 1858-96

(111) **185 506**
(220) 18.07.1996
(442) 11.02.1999
(151) 25.05.1999
(180) 18.07.2006
(730) **BENJAMIN MOORE & CO.**, 51 Chestnut Ridge
Road, Montvale, New Jersey, US;
(210) 1872-96

(111) **185 507**
(220) 18.07.1996
(442) 11.02.1999
(151) 25.05.1999
(180) 18.07.2006
(730) **BENJAMIN MOORE & CO.**, 51 Chestnut Ridge
Road, Montvale, New Jersey, US;
(210) 1873-96

(111) **185 508**
(220) 18.07.1996
(442) 11.02.1999
(151) 25.05.1999
(180) 18.07.2006
(730) **BENJAMIN MOORE & CO.**, 51 Chestnut Ridge
Road, Montvale, New Jersey, US;
(210) 1874-96

(111) **185 509**
(220) 18.07.1996
(442) 11.02.1999
(151) 25.05.1999
(180) 18.07.2006
(730) **BENJAMIN MOORE & CO.**, 51 Chestnut Ridge
Road, Montvale, New Jersey, US;
(210) 1875-96

(111) **185 510**
(220) 18.07.1996
(442) 11.02.1999
(151) 25.05.1999
(180) 18.07.2006
(730) **BENJAMIN MOORE & CO.**, 51 Chestnut Ridge
Road, Montvale, New Jersey, US;
(210) 1876-96

(111) **185 511**
(220) 18.07.1996
(442) 11.02.1999
(151) 25.05.1999
(180) 18.07.2006
(730) **Mead Johnson and Company**, spoločnosť existu-
júca podľa zákonov štátu Delaware, 2400 West
Lloyd Expressway, Evansville, Indiana 47721, US;
(210) 1878-96

(111) **185 512**
 (220) 18.07.1996
 (442) 11.02.1999
 (151) 25.05.1999
 (180) 18.07.2006
 (730) **Mead Johnson and Company**, spoločnosť existujúca podľa zákonov štátu Delaware, 2400 West Lloyd Expressway, Evansville, Indiana 47721, US;
 (210) 1879-96

(111) **185 513**
 (220) 18.07.1996
 (442) 11.02.1999
 (151) 25.05.1999
 (180) 18.07.2006
 (730) **Mead Johnson and Company**, spoločnosť existujúca podľa zákonov štátu Delaware, 2400 West Lloyd Expressway, Evansville, Indiana 47721, US;
 (210) 1880-96

(111) **185 514**
 (220) 18.07.1996
 (442) 11.02.1999
 (151) 25.05.1999
 (180) 18.07.2006
 (730) **Mead Johnson and Company**, spoločnosť existujúca podľa zákonov štátu Delaware, 2400 West Lloyd Expressway, Evansville, Indiana 47721, US;
 (210) 1881-96

(111) **185 515**
 (220) 18.07.1996
 (442) 11.02.1999
 (151) 25.05.1999
 (180) 18.07.2006
 (730) **Mead Johnson and Company**, spoločnosť existujúca podľa zákonov štátu Delaware, 2400 West Lloyd Expressway, Evansville, Indiana 47721, US;
 (210) 1882-96

(111) **185 516**
 (220) 18.07.1996
 (442) 11.02.1999
 (151) 25.05.1999
 (180) 18.07.2006
 (730) **Mead Johnson and Company**, spoločnosť existujúca podľa zákonov štátu Delaware, 2400 West Lloyd Expressway, Evansville, Indiana 47721, US;
 (210) 1883-96

(111) **185 517**
 (220) 18.07.1996
 (442) 11.02.1999
 (151) 25.05.1999
 (180) 18.07.2006
 (730) **RIGOS SLOVAKIA, s. r. o.**, Kuzmányho 2, 974 01 Banská Bystrica, SK;
 (210) 1888-96

(111) **185 518**
 (220) 19.07.1996
 (310) 75/068574
 (320) 19.01.1996
 (330) US
 (442) 11.02.1999
 (151) 25.05.1999
 (180) 19.07.2006
 (730) **The Procter & Gamble Company**, spoločnosť zriadená podľa zákonov štátu Ohio, One Procter & Gamble Plaza, Cincinnati, Ohio, US;
 (210) 1889-96

(111) **185 519**
 (220) 19.07.1996
 (442) 11.02.1999
 (151) 25.05.1999
 (180) 19.07.2006
 (730) **Formica Corporation**, 10155 Reading Road, Cincinnati, Ohio 45241-4729, US;
 (210) 1890-96

(111) **185 520**
 (220) 19.07.1996
 (442) 11.02.1999
 (151) 25.05.1999
 (180) 19.07.2006
 (730) **Formica Corporation**, 10155 Reading Road, Cincinnati, Ohio 45241-4729, US;
 (210) 1891-96

(111) **185 521**
 (220) 22.07.1996
 (310) 963771
 (320) 18.06.1996
 (330) NO
 (442) 11.02.1999
 (151) 25.05.1999
 (180) 22.07.2006
 (730) **NYCOMED IMAGING AS**, Nycoveien 2, 0485 Oslo 4, NO;
 (210) 1899-96

(111) **185 522**
 (220) 24.07.1996
 (442) 11.02.1999
 (151) 25.05.1999
 (180) 24.07.2006
 (730) **MARTIOL, s. r. o.**, Ul. Jána Kostru 24, 038 51 Turčianska Štiavnička, SK;
 (210) 1941-96

(111) **185 523**
 (220) 24.07.1996
 (310) 75/049.763
 (320) 24.01.1996
 (330) US
 (442) 11.02.1999
 (151) 25.05.1999

(180) 24.07.2006
(730) **Yahoo! Inc.**, 635 Vaqueros Avenue, Sunnyvale,
California 94086, US;
(210) 1946-96

(111) **185 524**
(220) 24.07.1996
(310) 75/047.949
(320) 24.01.1996
(330) US
(442) 11.02.1999
(151) 25.05.1999
(180) 24.07.2006
(730) **Yahoo! Inc.**, 635 Vaqueros Avenue, Sunnyvale,
California 94086, US;
(210) 1947-96

(111) **185 525**
(220) 25.07.1996
(442) 11.02.1999
(151) 25.05.1999
(180) 25.07.2006
(730) **California Fitness Inc.**, 270 North Canon Drive
Ste. 1242, Beverly Hills, California 90210, US;
(210) 1949-96

(111) **185 526**
(220) 25.07.1996
(442) 11.02.1999
(151) 25.05.1999
(180) 25.07.2006
(730) **California Fitness Inc.**, 270 North Canon Drive
Ste. 1242, Beverly Hills, California 90210, US;
(210) 1951-96

(111) **185 527**
(220) 25.07.1996
(442) 11.02.1999
(151) 25.05.1999
(180) 25.07.2006
(730) **California Fitness Inc.**, 270 North Canon Drive
Ste. 1242, Beverly Hills, California 90210, US;
(210) 1952-96

(111) **185 528**
(220) 25.07.1996
(442) 11.02.1999
(151) 25.05.1999
(180) 25.07.2006
(730) **California Fitness Inc.**, 270 North Canon Drive
Ste. 1242, Beverly Hills, California 90210, US;
(210) 1953-96

(111) **185 529**
(220) 30.07.1996
(442) 11.02.1999
(151) 25.05.1999
(180) 30.07.2006

(730) **PAPIER CENTRUM, spol. s r. o.**, Vajnorská ces-
ta 16, 832 44 Bratislava, SK;
(210) 2000-96

(111) **185 530**
(220) 01.08.1996
(442) 11.02.1999
(151) 25.05.1999
(180) 01.08.2006
(730) **Egem Oldřich, Vydavatelství - X - EGEM, NO-
VA**, Donovalská 1756, 149 00 Praha 4, CZ;
(210) 2040-96

(111) **185 531**
(220) 02.08.1996
(442) 11.02.1999
(151) 25.05.1999
(180) 02.08.2006
(730) **Uni Light, s. r. o.**, Tobručká 1, 811 02 Bratislava,
SK;
(210) 2044-96

(111) **185 532**
(220) 05.08.1996
(442) 11.02.1999
(151) 25.05.1999
(180) 05.08.2006
(730) **LARSON-JUHL INC.**, 3900 Steve Reynolds Bou-
levard, Norcross, Georgia 30093, US;
(210) 2049-96

(111) **185 533**
(220) 08.08.1996
(442) 11.02.1999
(151) 25.05.1999
(180) 08.08.2006
(730) **Mira Lanza S. r. L.**, via Lampedusa 11/A, 20141
Milano, IT;
(210) 2081-96

(111) **185 534**
(220) 09.08.1996
(442) 11.02.1999
(151) 25.05.1999
(180) 09.08.2006
(730) **A - HA - public, spol. s r. o.**, Sokolská 1/B, 811 01
Bratislava, SK;
(210) 2091-96

(111) **185 535**
(220) 09.08.1996
(442) 11.02.1999
(151) 25.05.1999
(180) 09.08.2006
(730) **A - HA - public, spol. s r. o.**, Sokolská 1/B, 811 01
Bratislava, SK;
(210) 2093-96

(111) **185 536**
 (220) 09.08.1996
 (442) 11.02.1999
 (151) 25.05.1999
 (180) 09.08.2006
 (730) **A - HA - public, spol. s r. o.**, Sokolská 1/B, 811 01 Bratislava, SK;
 (210) 2095-96

(111) **185 537**
 (220) 09.08.1996
 (442) 11.02.1999
 (151) 25.05.1999
 (180) 09.08.2006
 (730) **DÚBRAVANKA, Pekáreň a cukráreň, a. s.**, Harmincova 1, 841 01 Bratislava, SK;
 (210) 2100-96

(111) **185 538**
 (220) 12.08.1996
 (442) 11.02.1999
 (151) 25.05.1999
 (180) 12.08.2006
 (730) **I. N. GLOBAL, a. s.**, Ruská 67, 101 00 Praha 10, CZ;
 (210) 2119-96

(111) **185 539**
 (220) 12.08.1996
 (442) 11.02.1999
 (151) 25.05.1999
 (180) 12.08.2006
 (730) **I. N. GLOBAL, a. s.**, Ruská 67, 101 00 Praha 10, CZ;
 (210) 2122-96

(111) **185 540**
 (220) 12.08.1996
 (442) 11.02.1999
 (151) 25.05.1999
 (180) 12.08.2006
 (730) **SURFIN Slovakia, s. r. o.**, Ul. Milana Pišúta 1, 841 07 Bratislava, SK;
 (210) 2123-96

(111) **185 541**
 (220) 12.08.1996
 (442) 11.02.1999
 (151) 25.05.1999
 (180) 12.08.2006
 (730) **SURFIN Slovakia, s. r. o.**, Ul. Milana Pišúta 1, 841 07 Bratislava, SK;
 (210) 2124-96

(111) **185 542**
 (220) 13.08.1996
 (442) 11.02.1999

(151) 25.05.1999
 (180) 13.08.2006
 (730) **DORMA GmbH + Co. KG**, Breckerfelder Str. 42-48, 58256 Ennepetal, DE;
 (210) 2126-96

(111) **185 543**
 (220) 14.08.1996
 (442) 11.02.1999
 (151) 25.05.1999
 (180) 14.08.2006
 (730) **ASPEKT, záujmové združenie žien**, Laurinská 2, 811 01 Bratislava, SK;
 (210) 2128-96

(111) **185 544**
 (220) 14.08.1996
 (442) 11.02.1999
 (151) 25.05.1999
 (180) 14.08.2006
 (730) **The Stroh Brewery Company**, 100 River Place, Detroit, Michigan 48207, US;
 (210) 2133-96

(111) **185 545**
 (220) 14.08.1996
 (442) 11.02.1999
 (151) 25.05.1999
 (180) 14.08.2006
 (730) **The Stroh Brewery Company**, 100 River Place, Detroit, Michigan 48207, US;
 (210) 2134-96

(111) **185 546**
 (220) 14.08.1996
 (442) 11.02.1999
 (151) 25.05.1999
 (180) 14.08.2006
 (730) **AMBRÓZIA, spol. s r. o.**, Dukelská 23, 920 01 Hlohovec, SK;
 (210) 2141-96

(111) **185 547**
 (220) 20.08.1996
 (442) 11.02.1999
 (151) 25.05.1999
 (180) 20.08.2006
 (730) **Ostfriesische Tee Gesellschaft Laurens Spethmann GmbH & Co.**, Am Bauhof 13-15, D-21218 Seevetal, DE;
 (210) 2192-96

(111) **185 548**
 (220) 26.08.1996
 (442) 11.02.1999
 (151) 25.05.1999
 (180) 26.08.2006

(730) **Fruit Shippers Limited**, Charlotte House, Charlotte Street, Nassau, BS;
(210) 2226-96

(111) **185 549**

(220) 27.08.1996

(442) 11.02.1999

(151) 25.05.1999

(180) 27.08.2006

(730) **TENNECO AUTOMOTIVE INC.**, 111 Pfingsten Road, Deerfield, Illinois 60015, US;

(210) 2235-96

(111) **185 550**

(220) 28.08.1996

(442) 11.02.1999

(151) 25.05.1999

(180) 28.08.2006

(730) **RILLEM CORPORATION**, 900 Avis Drive, Ann Arbor, Michigan 48108, US;

(210) 2252-96

(111) **185 551**

(220) 28.08.1996

(442) 11.02.1999

(151) 25.05.1999

(180) 28.08.2006

(730) **RILLEM CORPORATION**, 900 Avis Drive, Ann Arbor, Michigan 48108, US;

(210) 2253-96

(111) **185 552**

(220) 02.09.1996

(442) 11.02.1999

(151) 25.05.1999

(180) 02.09.2006

(730) **DANISCO A/S**, Langebrogade 1, DK-1001 Copenhagen K, DK;

(210) 2281-96

(111) **185 553**

(220) 02.09.1996

(442) 11.02.1999

(151) 25.05.1999

(180) 02.09.2006

(730) **S. C. JOHNSON COMMERCIAL MARKETS, INC.**, a Delaware, U. S. A. corporation, 8310 16th Street, Sturdevant, Wisconsin 53177-0902, US;

(210) 2284-96

(111) **185 554**

(220) 02.09.1996

(442) 11.02.1999

(151) 25.05.1999

(180) 02.09.2006

(730) **NetHold International BV**, Neptunusstraat 41, 4841 KA Hoofddorp, NL;

(210) 2287-96

(111) **185 555**

(220) 04.09.1996

(442) 11.02.1999

(151) 25.05.1999

(180) 04.09.2006

(730) **Amway Corporation**, spoločnosť organizovaná a existujúca podľa zákonov štátu Michigan, 7575 East Fulton Road, Ada, Michigan 49355, US;

(210) 2328-96

(111) **185 556**

(220) 04.09.1996

(442) 11.02.1999

(151) 25.05.1999

(180) 04.09.2006

(730) **SUN MICROSYSTEMS, INC.**, spoločnosť zriadená podľa zákonov štátu Delaware, 2550 Garcia Avenue, Mountain View, California 94043-1100, US;

(210) 2330-96

(111) **185 557**

(220) 04.09.1996

(442) 11.02.1999

(151) 25.05.1999

(180) 04.09.2006

(730) **SUN MICROSYSTEMS, INC.**, spoločnosť zriadená podľa zákonov štátu Delaware, 2550 Garcia Avenue, Mountain View, California 94043-1100, US;

(210) 2331-96

(111) **185 558**

(220) 04.09.1996

(442) 11.02.1999

(151) 25.05.1999

(180) 04.09.2006

(730) **KOYO SEIKO CO., LTD.**, No.5-8, Minamisenba 3-chome, Chuo-ku, Osaka, JP;

(210) 2333-96

(111) **185 559**

(220) 05.09.1996

(310) 75/111708

(320) 30.05.1996

(330) US

(442) 11.02.1999

(151) 25.05.1999

(180) 05.09.2006

(730) **Cabletron Systems, Inc.**, One Cabletron Way, Rochester, NH 03867, US;

(210) 2340-96

(111) **185 560**
 (220) 05.09.1996
 (442) 11.02.1999
 (151) 25.05.1999
 (180) 05.09.2006
 (730) **Densit a/s**, DK-9220 Aalborg, DK;
 (210) 2342-96

(111) **185 561**
 (220) 05.09.1996
 (442) 11.02.1999
 (151) 25.05.1999
 (180) 05.09.2006
 (730) **SEGA ENTERPRISES, LTD**, 2-12, Haneda 1-
 -chome, Ohta-ku, Tokyo 144, JP;
 (210) 2343-96

(111) **185 562**
 (220) 05.09.1996
 (442) 11.02.1999
 (151) 25.05.1999
 (180) 05.09.2006
 (730) **Unilever N. V.**, Weena 455, 3013 AL Rotterdam,
 NL;
 (210) 2347-96

(111) **185 563**
 (220) 05.09.1996
 (442) 11.02.1999
 (151) 25.05.1999
 (180) 05.09.2006
 (730) **Unilever N.V.**, Weena 455, 3013 AL Rotterdam,
 NL;
 (210) 2348-96

(111) **185 564**
 (220) 05.09.1996
 (442) 11.02.1999
 (151) 25.05.1999
 (180) 05.09.2006
 (730) **SmithKline Beecham Corporation**, One Franklin
 Plaza, Philadelphia, Pennsylvania 19101, US;
 (210) 2349-96

(111) **185 565**
 (220) 09.09.1996
 (442) 11.02.1999
 (151) 25.05.1999
 (180) 09.09.2006
 (730) **OMEGA tours, s. r. o.**, Františkánske nám. 3,
 811 01 Bratislava, SK;
 (210) 2380-96

(111) **185 566**
 (220) 10.09.1996
 (442) 11.02.1999

(151) 25.05.1999
 (180) 10.09.2006
 (730) **The Boston Consulting Group, Inc.**, Exchange
 Place, Boston, Massachusetts 02109, US;
 (210) 2399-96

(111) **185 567**
 (220) 19.09.1996
 (442) 11.02.1999
 (151) 25.05.1999
 (180) 19.09.2006
 (730) **ISPA, spol. s r. o.**, Mlynské Nivy 37, 821 09 Brati-
 slava, SK;
 (210) 2477-96

(111) **185 568**
 (220) 20.09.1996
 (442) 11.02.1999
 (151) 25.05.1999
 (180) 20.09.2006
 (730) **REBECA, s. r. o.**, Horné Rakovce 1447, 039 01
 Turčianske Teplice, SK;
 (210) 2479-96

(111) **185 569**
 (220) 24.09.1996
 (442) 11.02.1999
 (151) 25.05.1999
 (180) 24.09.2006
 (730) **EASTCON AG SR, spol. s r. o.**, Kysucká 14,
 903 01 Senec, SK;
 (210) 2513-96

(111) 185 570
 (220) 24.09.1996
 (442) 11.02.1999
 (151) 25.05.1999
 (180) 24.09.2006
 (730) **ESEA LINES, s. r. o.**, Partizánska cesta 3, 974 01
 Banská Bystrica, SK;
 (210) 2516-96

(111) **185 571**
 (220) 25.09.1996
 (442) 11.02.1999
 (151) 25.05.1999
 (180) 25.09.2006
 (730) **Agrovista BV, Manufactures and Merchants**,
 Händelstraat 66, 5961 PV Horst, NL;
 (210) 2524-96

(111) **185 572**
 (220) 25.09.1996
 (442) 11.02.1999
 (151) 25.05.1999
 (180) 25.09.2006

(730) **MONSANTO COMPANY**, spoločnosť organizovaná a existujúca podľa zákonov štátu Delaware, 800 North Lindbergh Boulevard, St. Louis, Missouri, US;
(210) 2527-96

(111) **185 573**
(220) 25.09.1996
(442) 11.02.1999
(151) 25.05.1999
(180) 25.09.2006

(730) **MONSANTO COMPANY**, spoločnosť organizovaná a existujúca podľa zákonov štátu Delaware, 800 North Lindbergh Boulevard, St. Louis, Missouri, US;
(210) 2528-96

(111) **185 574**
(220) 25.09.1996
(310) 75/122 607
(320) 20.06.1996
(330) US
(442) 11.02.1999
(151) 25.05.1999
(180) 25.09.2006

(730) **Victoria's Secret Stores, Inc., a Delaware Corporation**, Four Limited Parkway East, Reynoldsburg, Ohio 43068, US;
(210) 2531-96

(111) **185 575**
(220) 26.09.1996
(442) 11.02.1999
(151) 25.05.1999
(180) 26.09.2006
(730) **Christian Michael**, 13017 South Spring Street, Los Angeles, California, US;
(210) 2533-96

(111) **185 576**
(220) 26.09.1996
(442) 11.02.1999
(151) 25.05.1999
(180) 26.09.2006
(730) **GASTRO CARD, s. r. o.**, Poštová 14, 040 01 Košice, SK;
(210) 2534-96

(111) **185 577**
(220) 27.09.1996
(310) 1996-07368
(320) 14.08.1996
(330) SE
(442) 11.02.1999
(151) 25.05.1999
(180) 27.09.2006
(730) **Pharmacia & Upjohn AB**, 112 87 Stockholm, SE;
(210) 2540-96

(111) **185 578**
(220) 27.09.1996
(442) 11.02.1999
(151) 25.05.1999
(180) 27.09.2006
(730) **The Toro Company**, 8111 Lyndale Avenue South, Bloomington, Minnesota 55420, US;
(210) 2541-96

(111) **185 579**
(220) 27.09.1996
(310) 13904
(320) 01.04.1996
(330) EM
(442) 11.02.1999
(151) 25.05.1999
(180) 27.09.2006
(730) **RAISIO BENECOL OY**, Raisionkaari 55, 21200 Raisio, FI;
(210) 2542-96

(111) **185 580**
(220) 27.09.1996
(442) 11.02.1999
(151) 25.05.1999
(180) 27.09.2006
(730) **Laticrete International, Inc.**, One Laticrete Park North, Bethany, Connecticut 06524-3423, US;
(210) 2543-96

(111) **185 581**
(220) 27.09.1996
(442) 11.02.1999
(151) 25.05.1999
(180) 27.09.2006
(730) **PREMARK RWP HOLDINGS, INC.**, spoločnosť zriadená podľa zákonov štátu Delaware, 300 Delaware Avenue, Wilmington, Delaware 19801, US;
(210) 2546-96

(111) **185 582**
(220) 27.09.1996
(442) 11.02.1999
(151) 25.05.1999
(180) 27.09.2006
(730) **PREMARK RWP HOLDINGS, INC.**, spoločnosť zriadená podľa zákonov štátu Delaware, 300 Delaware Avenue, Wilmington, Delaware 19801, US;
(210) 2547-96

(111) **185 583**
(220) 27.09.1996
(442) 11.02.1999
(151) 25.05.1999
(180) 27.09.2006

(730) **LFP, INC.**, kalifornská spoločnosť, 8484 Wilshire Blvd., Beverly Hills, California 90211, US;
(210) 2551-96

(111) **185 584**
(220) 30.09.1996
(442) 11.02.1999
(151) 25.05.1999
(180) 30.09.2006

(730) **Beiersdorf AG**, Hamburg, DE;
(210) 2553-96

(111) **185 585**
(220) 30.09.1996
(442) 11.02.1999
(151) 25.05.1999
(180) 30.09.2006

(730) **ZAS Ostrava, a. s.**, nám. Sv. Čecha 3, Ostrava-
-Přivoz, CZ;
(210) 2554-96

(111) **185 586**
(220) 30.09.1996
(442) 11.02.1999
(151) 25.05.1999
(180) 30.09.2006

(730) **AMERICAN HOME PRODUCTS CORPORATION**, Five Giralda Farms, Madison, New Jersey, US;
(210) 2555-96

(111) **185 587**
(220) 30.09.1996
(442) 11.02.1999
(151) 25.05.1999
(180) 30.09.2006

(730) **František Línek - "SANUS"**, Záhorácka 868,
908 77 Borský Mikuláš, SK;
(210) 2556-96

(111) **185 588**
(220) 30.09.1996
(442) 11.02.1999
(151) 25.05.1999
(180) 30.09.2006

(730) **František Línek - "SANUS"**, Záhorácka 868,
908 77 Borský Mikuláš, SK;
(210) 2557-96

(111) **185 590**
(220) 02.10.1996
(442) 11.02.1999
(151) 25.05.1999
(180) 02.10.2006

(730) **MADAUS Aktiengesellschaft**, Ostmerheimer
Strasse 198, 51109 Köln, DE;
(210) 2580-96

(111) **185 591**
(220) 02.10.1996
(442) 11.02.1999
(151) 25.05.1999
(180) 02.10.2006

(730) **Ústecké pivovary, a. s.**, Drážďanská 80, 401 73 Ús-
tí nad Labem, CZ;
(210) 2581-96

(111) **185 592**
(220) 02.10.1996
(442) 11.02.1999
(151) 25.05.1999
(180) 02.10.2006

(730) **Ústecké pivovary, a. s.**, Drážďanská 80, 401 73 Ús-
tí nad Labem, CZ;
(210) 2582-96

(111) **185 593**
(220) 02.10.1996
(442) 11.02.1999
(151) 25.05.1999
(180) 02.10.2006

(730) **IVAX International B. V.**, Westhaghe Building,
Anthony Fokkerweg, Amsterdam, NL-1059 CM,
NL;
(210) 2583-96

(111) **185 594**
(220) 02.10.1996
(442) 11.02.1999
(151) 25.05.1999
(180) 02.10.2006

(730) **Fruit of the Loom, Inc.**, spoločnosť zriadená pod-
ľa zákonov štátu New York, One Fruit of the Loom
Drive, Bowling Green, Kentucky 42102-9015, US;
(210) 2584-96

(111) **185 595**
(220) 02.10.1996
(442) 11.02.1999
(151) 25.05.1999
(180) 02.10.2006

(730) **Unilever N. V.**, Weena 455, 3013 AL Rotterdam,
NL;
(210) 2585-96

(111) **185 596**
(220) 02.10.1996
(442) 11.02.1999
(151) 25.05.1999
(180) 02.10.2006

(730) **Unilever N. V.**, Weena 455, 3013 AL Rotterdam,
NL;
(210) 2586-96

- (111) **185 597**
(220) 03.10.1996
(442) 11.02.1999
(151) 25.05.1999
(180) 03.10.2006
(730) **Liz Claiborne, Inc.**, 1441 Broadway, New York, New York 10018, US;
(210) 2593-96
- (111) **185 598**
(220) 03.10.1996
(442) 11.02.1999
(151) 25.05.1999
(180) 03.10.2006
(730) **Liz Claiborne, Inc.**, 1441 Broadway, New York, New York 10018, US;
(210) 2596-96
- (111) **185 599**
(220) 03.10.1996
(442) 11.02.1999
(151) 25.05.1999
(180) 03.10.2006
(730) **Liz Claiborne, Inc.**, 1441 Broadway, New York, New York 10018, US;
(210) 2597-96
- (111) **185 600**
(220) 03.10.1996
(442) 11.02.1999
(151) 25.05.1999
(180) 03.10.2006
(730) **The Iams Company**, 7250 Poe Avenue, Dayton, Ohio 45414, US;
(210) 2599-96
- (111) **185 601**
(220) 03.10.1996
(442) 11.02.1999
(151) 25.05.1999
(180) 03.10.2006
(730) **The Iams Company**, 7250 Poe Avenue, Dayton, Ohio 45414, US;
(210) 2600-96
- (111) **185 602**
(220) 03.10.1996
(442) 11.02.1999
(151) 25.05.1999
(180) 03.10.2006
(730) **TATRACHEMA, výrobné družstvo**, Bulharská ul. 40, 917 02 Trnava, SK;
(210) 2603-96
- (111) **185 603**
(220) 03.10.1996
(442) 11.02.1999
- (151) 25.05.1999
(180) 03.10.2006
(730) **TATRACHEMA, výrobné družstvo**, Bulharská ul. 40, 917 02 Trnava, SK;
(210) 2604-96
- (111) **185 604**
(220) 03.10.1996
(442) 11.02.1999
(151) 25.05.1999
(180) 03.10.2006
(730) **FOR LIFE, spol. s r. o.**, Ječná 26, 621 00 Brno, CZ;
(210) 2605-96
- (111) **185 605**
(220) 03.10.1996
(442) 11.02.1999
(151) 25.05.1999
(180) 03.10.2006
(730) **Shell International Petroleum Company Limited**, Shell Centre, London SE1 7NA, GB;
(210) 2607-96
- (111) **185 606**
(220) 03.10.1996
(442) 11.02.1999
(151) 25.05.1999
(180) 03.10.2006
(730) **Laboratorios DALMER S. A.**, 15819, Ave.25 Playa, Havana City, CU;
(210) 2609-96
- (111) **185 607**
(220) 04.10.1996
(442) 11.02.1999
(151) 25.05.1999
(180) 04.10.2006
(730) **MEDISAN PHARMACEUTICALS AB**, Ar 4, 74174 Uppsala, SE;
(210) 2617-96
- (111) **185 608**
(220) 04.10.1996
(442) 11.02.1999
(151) 25.05.1999
(180) 04.10.2006
(730) **Empresa Citrícola " Victoria de Girón "**, San José de Turriente, Jagüey Grande, Matanzas, CU;
(210) 2618-96
- (111) **185 609**
(220) 04.10.1996
(442) 11.02.1999
(151) 25.05.1999
(180) 04.10.2006

(730) **SUN MICROSYSTEMS, INC.**, spoločnosť zriadená podľa zákonov štátu Delaware, 2550 Garcia Avenue, Mountain View, California 94043-1100, US;
(210) 2621-96

(111) **185 610**
(220) 04.10.1996
(442) 11.02.1999
(151) 25.05.1999
(180) 04.10.2006
(730) **SCHUSTER, s. r. o.**, V záhradách 33, 811 03 Bratislava, SK;
(210) 2623-96

(111) **185 611**
(220) 04.10.1996
(442) 11.02.1999
(151) 25.05.1999
(180) 04.10.2006
(730) **TATUNG COMPANY, A corporation of Taiwan, R. O. C.**, No.22, Sec. 3, Chung-Shan N. Road, Taipei, TW;
(210) 2624-96

(111) **185 612**
(220) 07.10.1996
(442) 11.02.1999
(151) 25.05.1999
(180) 07.10.2006
(730) **Texas Farm Products Company**, 915 South Fredonia Street, Nacogdoches, Texas 75961, US;
(210) 2633-96

(111) **185 613**
(220) 07.10.1996
(442) 11.02.1999
(151) 25.05.1999
(180) 07.10.2006
(730) **SECAR, spol. s r. o.**, Hattalova 12/A, 831 03 Bratislava, SK;
(210) 2635-96

(111) **185 614**
(220) 07.10.1996
(442) 11.02.1999
(151) 25.05.1999
(180) 07.10.2006
(730) **SECAR, spol. s r. o.**, Hattalova 12/A, 831 03 Bratislava, SK;
(210) 2637-96

(111) **185 615**
(220) 08.10.1996
(442) 11.02.1999
(151) 25.05.1999
(180) 08.10.2006

(730) **TATRACHEMA, výrobné družstvo**, Bulharská ul. 40, 917 02 Trnava, SK;
(210) 2644-96

(111) **185 616**
(220) 09.10.1996
(442) 11.02.1999
(151) 25.05.1999
(180) 09.10.2006
(730) **Revlon Consumer Products Corporation**, spoločnosť zriadená podľa zákonov štátu Delaware, 625 Madison Avenue, New York, New York 10022, US;
(210) 2655-96

(111) **185 617**
(220) 14.10.1996
(442) 11.02.1999
(151) 25.05.1999
(180) 14.10.2006
(730) **KERSAN, spol. s r. o.**, Kopčianska 90/b, 851 01 Bratislava, SK;
(210) 2690-96

(111) **185 618**
(220) 14.10.1996
(442) 11.02.1999
(151) 25.05.1999
(180) 14.10.2006
(730) **VÚB Leasing, s. r. o.**, Hradné údolie 9 A, 811 01 Bratislava, SK;
(210) 2692-96

(111) **185 619**
(220) 14.10.1996
(442) 11.02.1999
(151) 25.05.1999
(180) 14.10.2006
(730) **VÚB Leasing, s. r. o.**, Hradné údolie 9 A, 811 01 Bratislava, SK;
(210) 2693-96

(111) **185 620**
(220) 15.10.1996
(442) 11.02.1999
(151) 25.05.1999
(180) 15.10.2006
(730) **Finn carriers Oy Ab**, Porkkalankatu 7, 00180 Helsinki, FI;
(210) 2698-96

(111) **185 621**
(220) 15.10.1996
(310) AM 5270/96
(320) 03.10.1996
(330) AT
(442) 11.02.1999
(151) 25.05.1999

(180) 15.10.2006

(730) **Bank für Arbeit und Wirtschaft Aktiengesellschaft**, Seitzergasse 2-4, 1010 Wien, AT;

(210) 2707-96

(111) **185 622**

(220) 15.10.1996

(442) 11.02.1999

(151) 25.05.1999

(180) 15.10.2006

(730) **MARS, Inc.**, McLean, Virginia, US;

(210) 2708-96

(111) **185 623**

(220) 15.10.1996

(442) 11.02.1999

(151) 25.05.1999

(180) 15.10.2006

(730) **SmithKline Beecham p. l. c.**, New Horizons Court, Brentford, Middlesex TW8 9EP, GB;

(210) 2709-96

(111) **185 624**

(220) 15.10.1996

(442) 11.02.1999

(151) 25.05.1999

(180) 15.10.2006

(730) **F. W. Wirtz & Co. GmbH**, Memeler Str. 30, 42781 Haan, DE;

(210) 2710-96

(111) **185 625**

(220) 14.10.1996

(442) 11.02.1999

(151) 25.05.1999

(180) 14.10.2006

(730) **SKQS - Slovenská spoločnosť pre systémy riadenia a systémy kvality, s. r. o.**, Areál VÚD, Veľký Diel 3323, 010 08 Žilina, SK;

(210) 2762-96

(111) **185 626**

(220) 24.10.1996

(310) 75/162.942

(320) 09.09.1996

(330) US

(442) 11.02.1999

(151) 25.05.1999

(180) 24.10.2006

(730) **BAXTER INTERNATIONAL INC.**, spoločnosť zriadená podľa zákonov štátu Delaware, One Baxter Parkway, Deerfield, Illinois 60015, US;

(210) 2800-96

(111) **185 627**

(220) 24.10.1996

(442) 11.02.1999

(151) 25.05.1999

(180) 24.10.2006

(730) **HERBA, s. r. o.**, Mlynská 1335, 053 11 Smižany, SK;

(210) 2803-96

(111) **185 628**

(220) 24.10.1996

(442) 11.02.1999

(151) 25.05.1999

(180) 24.10.2006

(730) **Chmelár Kamil, Ing.**, Magurská 16, 830 07 Bratislava, SK;

(210) 2806-96

(111) **185 629**

(220) 25.10.1996

(442) 11.02.1999

(151) 25.05.1999

(180) 25.10.2006

(730) **HK trade, s. r. o.**, Lavičková 4, 911 01 Trenčín, SK;

(210) 2807-96

(111) **185 630**

(220) 25.10.1996

(442) 11.02.1999

(151) 25.05.1999

(180) 25.10.2006

(730) **Rehuraio Oy**, Raisionkaari, 21200 Raisio, FI;

(210) 2811-96

(111) **185 631**

(220) 25.10.1996

(442) 11.02.1999

(151) 25.05.1999

(180) 25.10.2006

(730) **Rehuraio Oy**, Raisionkaari, 21200 Raisio, FI;

(210) 2812-96

(111) **185 632**

(220) 25.10.1996

(310) Z-159753

(320) 14.5.1996

(330) PL

(442) 11.02.1999

(151) 25.05.1999

(180) 25.10.2006

(730) **STOMIL-OLSZTYN S. A.**, Leonharda 9, 10-454 Olsztyn, PL;

(210) 2813-96

(111) **185 633**

(220) 25.10.1996

(442) 11.02.1999

(151) 25.05.1999

(180) 25.10.2006

(730) **Mramor, spol. s r. o.**, Prievozská 26, 821 09 Bratislava, SK;
(210) 2816-96

(111) **185 634**
(220) 28.10.1996
(442) 11.02.1999
(151) 25.05.1999
(180) 28.10.2006

(730) **Beecham Group p. l. c.**, Four New Horizons Court, Harlequin Avenue, Brentford, Middlesex TW8 9EP, GB;
(210) 2822-96

(111) **185 635**
(220) 28.10.1996
(442) 11.02.1999
(151) 25.05.1999
(180) 28.10.2006

(730) **Beecham Group p. l. c.**, Four New Horizons Court, Harlequin Avenue, Brentford, Middlesex TW8 9EP, GB;
(210) 2823-96

(111) **185 636**
(220) 28.10.1996
(442) 11.02.1999
(151) 25.05.1999
(180) 28.10.2006

(730) **Beecham Group p. l. c.**, Four New Horizons Court, Harlequin Avenue, Brentford, Middlesex TW8 9EP, GB;
(210) 2824-96

(111) **185 637**
(220) 29.10.1996
(442) 11.02.1999
(151) 25.05.1999
(180) 29.10.2006

(730) **Kubiš Josef**, Přiluky 308, 760 01 Zlín-Přiluky, CZ;
(210) 2832-96

(111) **185 638**
(220) 29.10.1996
(442) 11.02.1999
(151) 25.05.1999
(180) 29.10.2006

(730) **Shell International Petroleum Company Limited**, Shell Centre, London SE1 7NA, GB;
(210) 2836-96

(111) **185 639**
(220) 29.10.1996
(442) 11.02.1999
(151) 25.05.1999
(180) 29.10.2006

(730) **Shell International Petroleum Company Limited**, Shell Centre, London SE1 7NA, GB;
(210) 2837-96

(111) **185 640**
(220) 29.10.1996
(442) 11.02.1999
(151) 25.05.1999
(180) 29.10.2006

(730) **Shell International Petroleum Company Limited**, Shell Centre, London SE1 7NA, GB;
(210) 2838-96

(111) **185 641**
(220) 29.10.1996
(442) 11.02.1999
(151) 25.05.1999
(180) 29.10.2006

(730) **Shell International Petroleum Company Limited**, Shell Centre, London SE1 7NA, GB;
(210) 2839-96

(111) **185 642**
(220) 29.10.1996
(442) 11.02.1999
(151) 25.05.1999
(180) 29.10.2006

(730) **Shell International Petroleum Company Limited**, Shell Centre, London SE1 7NA, GB;
(210) 2840-96

(111) **185 643**
(220) 29.10.1996
(442) 11.02.1999
(151) 25.05.1999
(180) 29.10.2006

(730) **TRIOPLAST AB**, Smalandsstenar 333 23, SE;
(210) 2846-96

(111) **185 644**
(220) 29.10.1996
(442) 11.02.1999
(151) 25.05.1999
(180) 29.10.2006

(730) **TRIOPLAST AB**, Smalandsstenar 333 23, SE;
(210) 2847-96

(111) **185 645**
(220) 30.10.1996
(442) 11.02.1999
(151) 25.05.1999
(180) 30.10.2006

(730) **MEDEX TRADING, spol. s r. o.**, Krajinská 2929, 921 01 Piešťany, SK;
(210) 2853-96

(111) **185 646**
 (220) 30.10.1996
 (442) 11.02.1999
 (151) 25.05.1999
 (180) 30.10.2006
 (730) **BIOFAKTORY, spol. s r. o.**, Na Chvalce 2049,
 193 00 Praha 9, Horní Počernice, CZ;
 (210) 2854-96

(111) **185 647**
 (220) 30.10.1996
 (442) 11.02.1999
 (151) 25.05.1999
 (180) 30.10.2006
 (730) **BIOFAKTORY, spol. s r. o.**, Na Chvalce 2049,
 193 00 Praha 9, Horní Počernice, CZ;
 (210) 2855-96

(111) **185 648**
 (220) 30.10.1996
 (442) 11.02.1999
 (151) 25.05.1999
 (180) 30.10.2006
 (730) **BIOFAKTORY, spol. s r. o.**, Na Chvalce 2049,
 193 00 Praha 9, Horní Počernice, CZ;
 (210) 2856-96

(111) **185 649**
 (220) 30.10.1996
 (442) 11.02.1999
 (151) 25.05.1999
 (180) 30.10.2006
 (730) **BIOFAKTORY, spol. s r. o.**, Na Chvalce 2049,
 193 00 Praha 9, Horní Počernice, CZ;
 (210) 2857-96

(111) **185 650**
 (220) 30.10.1996
 (442) 11.02.1999
 (151) 25.05.1999
 (180) 30.10.2006
 (730) **BIOFAKTORY, spol. s r. o.**, Na Chvalce 2049,
 193 00 Praha 9, Horní Počernice, CZ;
 (210) 2858-96

(111) **185 651**
 (220) 30.10.1996
 (442) 11.02.1999
 (151) 25.05.1999
 (180) 30.10.2006
 (730) **BIOFAKTORY, spol. s r. o.**, Na Chvalce 2049,
 193 00 Praha 9, Horní Počernice, CZ;
 (210) 2859-96

(111) **185 652**
 (220) 31.10.1996
 (310) 75/107.491
 (320) 21.5.1996
 (330) US

(442) 11.02.1999
 (151) 25.05.1999
 (180) 31.10.2006
 (730) **Microsoft Co.**, One Microsoft Way, Redmond,
 Washington 98052-6399, US;
 (210) 2864-96

(111) **185 653**
 (220) 31.10.1996
 (442) 11.02.1999
 (151) 25.05.1999
 (180) 31.10.2006
 (730) **SANDVIK AB**, S- 811 81 Sandviken, SE;
 (210) 2866-96

(111) **185 654**
 (220) 31.10.1996
 (442) 11.02.1999
 (151) 25.05.1999
 (180) 31.10.2006
 (730) **ZIMMER, INC.**, spoločnosť zriadená podľa záko-
 nov štátu Delaware, 727 North Detroit Street,
 Warsaw, Indiana 46580, US;
 (210) 2867-96

(111) **185 656**
 (220) 31.10.1996
 (442) 11.02.1999
 (151) 25.05.1999
 (180) 31.10.2006
 (730) **BERLIN-CHEMIE AG**, Glienicke Weg 125-127,
 12489 Berlin, DE;
 (210) 2869-96

(111) **185 657**
 (220) 31.10.1996
 (310) 75/125382. 75/125360. 75/125361
 (320) 25.06.1996
 (330) US
 (442) 11.02.1999
 (151) 25.05.1999
 (180) 31.10.2006
 (730) **MCI Communications Corporation**, spoločnosť
 zriadená podľa zákonov štátu Delaware, 1133-19th
 Street, N. W., Washington, D.C. 20036, US;
 (210) 2870-96

(111) **185 658**
 (220) 31.10.1996
 (442) 11.02.1999
 (151) 25.05.1999
 (180) 31.10.2006
 (730) **Champion Products, Inc.**, Winston-Salem, North
 Carolina 27105, US;
 (210) 2871-96

(111) **185 659**
 (220) 31.10.1996
 (442) 11.02.1999

(151) 25.05.1999
 (180) 31.10.2006
 (730) **Adamovské strojírnny, a. s.**, 679 04 Adamov, CZ;
 (210) 2872-96

(111) **185 660**
 (220) 31.10.1996
 (442) 11.02.1999
 (151) 25.05.1999
 (180) 31.10.2006
 (730) **Adamovské strojírnny, a. s.**, 679 04 Adamov, CZ;
 (210) 2873-96

(111) **185 661**
 (220) 31.10.1996
 (442) 11.02.1999
 (151) 25.05.1999
 (180) 31.10.2006
 (730) **ALTEA, spol. s r. o.**, M. Rázusa 9, 010 49 Žilina, SK;
 (210) 2875-96

(111) **185 662**
 (220) 31.10.1996
 (442) 11.02.1999
 (151) 25.05.1999
 (180) 31.10.2006
 (730) **Camas UK Limited**, Regent House, Rodney Road, Cheltenham, Gloucestershire, GB;
 (210) 2876-96

(111) **185 663**
 (220) 31.10.1996
 (442) 11.02.1999
 (151) 25.05.1999
 (180) 31.10.2006
 (730) **MARS, INCORPORATED**, McLean, Virginia, US;
 (210) 2877-96

(111) **185 664**
 (220) 31.10.1996
 (442) 11.02.1999
 (151) 25.05.1999
 (180) 31.10.2006
 (730) **Polárka, s. r. o.**, Malá Lada 1533/7, 143 00 Praha 4, CZ;
 (210) 2881-96

(111) **185 665**
 (220) 31.10.1996
 (442) 11.02.1999
 (151) 25.05.1999
 (180) 31.10.2006
 (730) **Polárka, s. r. o.**, Malá Lada 1533/7, 143 00 Praha 4, CZ;
 (210) 2882-96

(111) **185 666**
 (220) 31.10.1996
 (442) 11.02.1999
 (151) 25.05.1999
 (180) 31.10.2006
 (730) **Kuvik Michal, Ing. arch.**, Wolkerova 13/9, 052 01 Spišská Nová Ves, SK;
 (210) 2884-96

(111) **185 667**
 (220) 04.11.1996
 (442) 11.02.1999
 (151) 25.05.1999
 (180) 04.11.2006
 (730) **CHEMOLAK, a. s.**, Továrenská 7, 919 04 Smolenice, SK;
 (210) 2886-96

(111) **185 668**
 (220) 04.11.1996
 (442) 11.02.1999
 (151) 25.05.1999
 (180) 04.11.2006
 (730) **CHEMOLAK, a. s.**, Továrenská 7, 919 04 Smolenice, SK;
 (210) 2887-96

(111) **185 669**
 (220) 05.11.1996
 (442) 11.02.1999
 (151) 25.05.1999
 (180) 05.11.2006
 (730) **TATRACHEMA, výrobné družstvo**, Bulharská ul. 40, 917 02 Trnava, SK;
 (210) 2893-96

(111) **185 670**
 (220) 06.11.1996
 (310) 110 580
 (320) 10.05.1996
 (330) CZ
 (442) 11.02.1999
 (151) 25.05.1999
 (180) 06.11.2006
 (730) **Ferring-Léčiva, a. s.**, Olbrachtova 3, 146 00 Praha 3, CZ;
 (210) 2894-96

(111) **185 671**
 (220) 06.11.1996
 (442) 11.02.1999
 (151) 25.05.1999
 (180) 06.11.2006
 (730) **Reemtsma Cigarettenfabriken Gesellschaft mit beschränkter Haftung**, Parkstrasse 51, 22605 Hamburg, DE;
 (210) 2896-96

(111) **185 672**
(220) 06.11.1996
(442) 11.02.1999
(151) 25.05.1999
(180) 06.11.2006
(730) **Reemtsma Cigarettenfabriken Gesellschaft mit beschränkter Haftung**, Parkstrasse 51, 22605 Hamburg, DE;
(210) 2897-96

(111) **185 673**
(220) 06.11.1996
(442) 11.02.1999
(151) 25.05.1999
(180) 06.11.2006
(730) **Reemtsma Cigarettenfabriken Gesellschaft mit beschränkter Haftung**, Parkstrasse 51, 22605 Hamburg, DE;
(210) 2898-96

(111) **185 674**
(220) 06.11.1996
(442) 11.02.1999
(151) 25.05.1999
(180) 06.11.2006
(730) **Reemtsma Cigarettenfabriken Gesellschaft mit beschränkter Haftung**, Parkstrasse 51, 22605 Hamburg, DE;
(210) 2899-96

(111) **185 675**
(220) 06.11.1996
(442) 11.02.1999
(151) 25.05.1999
(180) 06.11.2006
(730) **Reemtsma Cigarettenfabriken Gesellschaft mit beschränkter Haftung**, Parkstrasse 51, 22605 Hamburg, DE;
(210) 2900-96

(111) **185 676**
(220) 06.11.1996
(442) 11.02.1999
(151) 25.05.1999
(180) 06.11.2006
(730) **Aeroflex International Co., Ltd.**, No.1179/23 Soi Manorom, Rama 4 Road, Khwaeng Klontong, Khet Klontoe, Bangkok, TH;
(210) 2901-96

(111) **185 677**
(220) 06.11.1996
(442) 11.02.1999
(151) 25.05.1999
(180) 06.11.2006
(730) **KYOCERA CORPORATION**, 5-22, Kitainoue-cho, Higashino, Yamashina-Ku, Kyoto, JP;
(210) 2902-96

(111) **185 678**
(220) 06.11.1996
(442) 11.02.1999
(151) 25.05.1999
(180) 06.11.2006
(730) **Reemtsma Cigarettenfabriken Gesellschaft mit beschränkter Haftung**, Parkstrasse 51, 22605 Hamburg, DE;
(210) 2903-96

(111) **185 679**
(220) 06.11.1996
(442) 11.02.1999
(151) 25.05.1999
(180) 06.11.2006
(730) **Reemtsma Cigarettenfabriken Gesellschaft mit beschränkter Haftung**, Parkstrasse 51, 22605 Hamburg, DE;
(210) 2904-96

(111) **185 680**
(220) 06.11.1996
(442) 11.02.1999
(151) 25.05.1999
(180) 06.11.2006
(730) **Wheeler Industrial Co., Ltd.**, 34. SEC. 2. Chung Hsiao W. Rd., Taipei, TW;
(210) 2907-96

(111) **185 681**
(220) 06.11.1996
(442) 11.02.1999
(151) 25.05.1999
(180) 06.11.2006
(730) **Geber Milan, Ing. - DIAMOS**, Klínovecká 998, 363 11 Ostrov nad Ohří, CZ;
(210) 2908-96

(111) **185 682**
(220) 06.11.1996
(310) 39631655.7
(320) 19.07.1996
(330) DE
(442) 11.02.1999
(151) 25.05.1999
(180) 06.11.2006
(730) **BRITISH SISALKRAFT LIMITED**, Commissioners Road, Strood, Kent ME2 4ED, US;
(210) 2910-96

(111) **185 683**
(220) 06.11.1996
(442) 11.02.1999
(151) 25.05.1999
(180) 06.11.2006
(730) **FMC Corporation**, 1735 Market Street, Philadelphia, Pennsylvania 19103, US;
(210) 2911-96

(111) **185 684**
 (220) 06.11.1996
 (442) 11.02.1999
 (151) 25.05.1999
 (180) 06.11.2006
 (730) **SmithKline Beecham Corporation**, One Franklin Plaza, Philadelphia, Pennsylvania 19101, US;
 (210) 2912-96

(111) **185 685**
 (220) 06.11.1996
 (442) 11.02.1999
 (151) 25.05.1999
 (180) 06.11.2006
 (730) **WM. WRIGLEY JR. COMPANY**, 410 North Michigan Avenue, Chicago, Illinois, US;
 (210) 2913-96

(111) **185 686**
 (220) 07.11.1996
 (442) 11.02.1999
 (151) 25.05.1999
 (180) 07.11.2006
 (730) **Glaxo Group Limited**, Glaxo Wellcome House, Berkeley Avenue, Greenford, Middlesex UB6 0NN, GB;
 (210) 2916-96

(111) **185 687**
 (220) 07.11.1996
 (442) 11.12.1999
 (151) 25.05.1999
 (180) 07.11.2006
 (730) **AMERICAN HOME PRODUCTS CORPORATION**, Five Giralda Farms, Madison, New Jersey, US;
 (210) 2919-96

(111) **185 688**
 (220) 07.11.1996
 (442) 11.02.1999
 (151) 25.05.1999
 (180) 07.11.2006
 (730) **AMERICAN HOME PRODUCTS CORPORATION**, Five Giralda Farms, Madison, New Jersey, US;
 (210) 2920-96

(111) **185 689**
 (220) 07.11.1996
 (442) 11.02.1999
 (151) 25.05.1999
 (180) 07.11.2006
 (730) **Tetra Laval Holdings & Finance S. A.**, Avenue Général-Guisan 70, CH-1009 Pully, CH;
 (210) 2921-96

(111) **185 690**
 (220) 07.11.1996
 (442) 11.02.1999
 (151) 25.05.1999
 (180) 07.11.2006
 (730) **SmithKline Beecham p. l. c.**, New Horizons Court, Brentford, Middlesex TW8 9EP, GB;
 (210) 2924-96

(111) **185 691**
 (220) 08.11.1996
 (442) 11.02.1999
 (151) 25.05.1999
 (180) 08.11.2006
 (730) **Chiradent Praha - Strašnice, a. s.**, Korytná 4, 100 35 Praha 10, CZ;
 (210) 2944-96

(111) **185 692**
 (220) 08.11.1996
 (442) 11.02.1999
 (151) 25.05.1999
 (180) 08.11.2006
 (730) **Chiradent Praha - Strašnice, a. s.**, Korytná 4, 100 35 Praha 10, CZ;
 (210) 2945-96

(111) **185 693**
 (220) 08.11.1996
 (442) 11.02.1999
 (151) 25.05.1999
 (180) 08.11.2006
 (730) **ED. Scharwächter GmbH & Co. KG.**, Hohenha gener Strasse 26-28, D- 42809 Remscheid, DE;
 (210) 2946-96

(111) **185 694**
 (220) 08.11.1996
 (442) 11.02.1999
 (151) 25.05.1999
 (180) 08.11.2006
 (730) **AMERICAN HOME PRODUCTS CORPORATION**, Five Giralda Farms, Madison, New Jersey, US;
 (210) 2949-96

(111) **185 695**
 (220) 08.11.1996
 (442) 11.02.1999
 (151) 25.05.1999
 (180) 08.11.2006
 (730) **AMERICAN HOME PRODUCTS CORPORATION**, Five Giralda Farms, Madison, New Jersey, US;
 (210) 2950-96

(111) **185 696**

(220) 08.11.1996

(442) 11.02.1999

(151) 25.05.1999

(180) 08.11.2006

(730) **KOMUNÁLNA POISŤOVŇA, a. s.**, Horná 25,
974 00 Banská Bystrica, SK;

(210) 2951-96

(111) **185 697**

(220) 08.11.1996

(442) 11.02.1999

(151) 25.05.1999

(180) 08.11.2006

(730) **KOMUNÁLNA POISŤOVŇA, a. s.**, Horná 25,
974 00 Banská Bystrica, SK;

(210) 2952-96

(111) **185 698**

(220) 11.11.1996

(442) 11.02.1999

(151) 25.05.1999

(180) 11.11.2006

(730) **HERBALIFE INTERNATIONAL, INC.**, 1800
Century Park East, Los Angeles, California 90067,
US;

(210) 2955-96

(111) **185 699**

(220) 11.11.1996

(442) 11.02.1999

(151) 25.05.1999

(180) 11.11.2006

(730) **Shurtape Technologies, Inc., a North Carolina
corporation**, 1985 Tate Boulevard, S. E., Post
Office Drawer 2228, Hickory, North Carolina
28603, US;

(210) 2958-96

(111) **185 700**

(220) 11.11.1996

(442) 11.02.1999

(151) 25.05.1999

(180) 11.11.2006

(730) **McAlpine Company Limited**, Kelvin Avenue,
Hillington, Glasgow G52 4LF, Scotland, GB;

(210) 2959-96

(111) **185 701**

(220) 12.11.1996

(442) 11.02.1999

(151) 25.05.1999

(180) 12.11.2006

(730) **AMERICAN HOME PRODUCTS CORPORA-
TION**, Five Giralda Farms, Madison, New Jersey,
US;

(210) 2961-96

(111) **185 702**

(220) 12.11.1996

(442) 11.02.1999

(151) 25.05.1999

(180) 12.11.2006

(730) **CHEMOLAK, a. s.**, Továrenská 7, 919 04 Smole-
nice, SK;

(210) 2964-96

(111) **185 703**

(220) 12.11.1996

(442) 11.02.1999

(151) 25.05.1999

(180) 12.11.2006

(730) **CHEMOLAK, a. s.**, Továrenská 7, 919 04 Smole-
nice, SK;

(210) 2965-96

(111) **185 704**

(220) 12.11.1996

(442) 11.02.1999

(151) 25.05.1999

(180) 12.11.2006

(730) **IMPERIAL CHEMICAL INDUSTRIES PLC**,
Imperial Chemical House, Millbank, London
SW1P 3JF, GB;

(210) 2966-96

(111) **185 705**

(220) 12.11.1996

(442) 11.02.1999

(151) 25.05.1999

(180) 12.11.2006

(730) **IMPERIAL CHEMICAL INDUSTRIES PLC**,
Imperial Chemical House, Millbank, London
SW1P 3JF, GB;

(210) 2967-96

(111) **185 706**

(220) 12.11.1996

(442) 11.02.1999

(151) 25.05.1999

(180) 12.11.2006

(730) **PARKER PEN PRODUCTS**, 101 Syon Lane,
Isleworth, Middlesex TW7 5NP, GB;

(210) 2968-96

(111) **185 707**

(220) 12.11.1996

(442) 11.02.1999

(151) 25.05.1999

(180) 12.11.2006

(730) **THE GILLETTE COMPANY**, Prudential Tower
Building, Boston, Massachusetts 02199, US;

(210) 2969-96

(111) **185 708**
 (220) 12.11.1996
 (442) 11.02.1999
 (151) 25.05.1999
 (180) 12.11.2006
 (730) **THE GILLETTE COMPANY**, Prudential Tower
 Building, Boston, Massachusetts 02199, US;
 (210) 2970-96

(111) **185 709**
 (220) 12.11.1996
 (442) 11.02.1999
 (151) 25.05.1999
 (180) 12.11.2006
 (730) **THE GILLETTE COMPANY**, Prudential Tower
 Building, Boston, Massachusetts 02199, US;
 (210) 2971-96

(111) **185710**
 (220) 12.11.1996
 (442) 11.02.1999
 (151) 25.05.1999
 (180) 12.11.2006
 (730) **THE GILLETTE COMPANY**, Prudential Tower
 Building, Boston, Massachusetts 02199, US;
 (210) 2972-96

(111) **185 711**
 (220) 12.11.1996
 (442) 11.02.1999
 (151) 25.05.1999
 (180) 12.11.2006
 (730) **THE GILLETTE COMPANY**, Prudential Tower
 Building, Boston, Massachusetts 02199, US;
 (210) 2973-96

(111) **185 712**
 (220) 12.11.1996
 (442) 11.02.1999
 (151) 25.05.1999
 (180) 12.11.2006
 (730) **PARKER PEN PRODUCTS**, 101 Syon Lane,
 Isleworth, Middlesex TW7 5NP, GB;
 (210) 2974-96

(111) **185 713**
 (220) 12.11.1996
 (442) 11.02.1999
 (151) 25.05.1999
 (180) 12.11.2006
 (730) **PARKER PEN PRODUCTS**, 101 Syon Lane,
 Isleworth, Middlesex TW7 5NP, GB;
 (210) 2975-96

(111) **185 714**
 (220) 12.11.1996
 (442) 11.02.1999
 (151) 25.05.1999
 (180) 12.11.2006

(730) **PARKER PEN PRODUCTS**, 101 Syon Lane,
 Isleworth, Middlesex TW7 5NP, GB;
 (210) 2976-96

(111) **185 715**
 (220) 13.11.1996
 (442) 11.02.1999
 (151) 25.05.1999
 (180) 13.11.2006
 (730) **Pharmacia & Upjohn AB**, 11287 Stockholm, SE;
 (210) 2977-96

(111) **185 716**
 (220) 13.11.1996
 (442) 11.02.1999
 (151) 25.05.1999
 (180) 13.11.2006
 (730) **VICENTE SANCHEZ José**, Fernanda Santamaría
 15, 03204 Elche (Alicante), ES;
 (210) 2978-96

(111) **185 717**
 (220) 13.11.1996
 (442) 11.02.1999
 (151) 25.05.1999
 (180) 13.11.2006
 (730) **GLOBTEL GSM, a. s.**, Plynárenská 1, 821 09 Bra-
 tislava, SK;
 (210) 2981-96

(111) **185 718**
 (220) 13.11.1996
 (442) 11.02.1999
 (151) 25.05.1999
 (180) 13.11.2006
 (730) **GLOBTEL GSM, a. s.**, Plynárenská 1, 821 09 Bra-
 tislava, SK;
 (210) 2982-96

(111) **185 719**
 (220) 13.11.1996
 (442) 11.02.1999
 (151) 25.05.1999
 (180) 13.11.2006
 (730) **Burjaniv Bohdan, Ing.**, Rázusova 9/45, 036 01
 Martin, SK;
 (210) 2984-96

(111) **185 720**
 (220) 14.11.1996
 (442) 11.02.1999
 (151) 25.05.1999
 (180) 14.11.2006
 (730) **Regionálne ZMOS**, 919 30 Jaslovské Bohunice,
 SK;
 (210) 2985-96

- (111) **185 721**
(220) 14.11.1996
(442) 11.02.1999
(151) 25.05.1999
(180) 14.11.2006
(730) **Regionálne poradenské a informačné centrum Poprad**, Popradské nábřežie 16, 058 01 Poprad, SK;
(210) 2986-96
- (111) **185 722**
(220) 14.11.1996
(442) 11.02.1999
(151) 25.05.1999
(180) 14.11.2006
(730) **Nestlé Food s. r. o.**, Čelakovského sady 4, 110 00 Praha 1, CZ;
(210) 2989-96
- (111) **185 723**
(220) 14.11.1996
(442) 11.02.1999
(151) 25.05.1999
(180) 14.11.2006
(730) **Nestlé Food s. r. o.**, Čelakovského sady 4, 110 00 Praha 1, CZ;
(210) 2990-96
- (111) **185 724**
(220) 14.11.1996
(442) 11.02.1999
(151) 25.05.1999
(180) 14.11.2006
(730) **Nestlé Food s. r. o.**, Čelakovského sady 4, 110 00 Praha 1, CZ;
(210) 2991-96
- (111) **185 725**
(220) 14.11.1996
(442) 11.02.1999
(151) 25.05.1999
(180) 14.11.2006
(730) **Nestlé Food s. r. o.**, Čelakovského sady 4, 110 00 Praha 1, CZ;
(210) 2992-96
- (111) **185 726**
(220) 14.11.1996
(442) 11.02.1999
(151) 25.05.1999
(180) 14.11.2006
(730) **Nestlé Food s. r. o.**, Čelakovského sady 4, 110 00 Praha 1, CZ;
(210) 2993-96
- (111) **185 727**
(220) 14.11.1996
(442) 11.02.1999
- (151) 25.05.1999
(180) 14.11.2006
(730) **Nestlé Food s. r. o.**, Čelakovského sady 4, 110 00 Praha 1, CZ;
(210) 2994-96
- (111) **185 728**
(220) 14.11.1996
(442) 11.02.1999
(151) 25.05.1999
(180) 14.11.2006
(730) **Nestlé Food s. r. o.**, Čelakovského sady 4, 110 00 Praha 1, CZ;
(210) 2995-96
- (111) **185 729**
(220) 14.11.1996
(442) 11.02.1999
(151) 25.05.1999
(180) 14.11.2006
(730) **Nestlé Food s. r. o.**, Čelakovského sady 4, 110 00 Praha 1, CZ;
(210) 2996-96
- (111) **185 730**
(220) 14.11.1996
(442) 11.02.1999
(151) 25.05.1999
(180) 14.11.2006
(730) **Nestlé Food s. r. o.**, Čelakovského sady 4, 110 00 Praha 1, CZ;
(210) 2997-96
- (111) **185 731**
(220) 14.11.1996
(442) 11.02.1999
(151) 25.05.1999
(180) 14.11.2006
(730) **Nestlé Food s. r. o.**, Čelakovského sady 4, 110 00 Praha 1, CZ;
(210) 2998-96
- (111) **185 732**
(220) 14.11.1996
(442) 11.02.1999
(151) 25.05.1999
(180) 14.11.2006
(730) **SCHLUMBERGER INDUSTRIES Ltd.**, Langer Road, Felixstowe, Suffolk IP11 8ER, GB;
(210) 2999-96
- (111) **185 733**
(220) 15.11.1996
(442) 11.02.1999
(151) 25.05.1999
(180) 15.11.2006

(730) **STOCK Plzeň, a. s.**, Palírenská 2, 315 51 Plzeň -
Božkov, CZ;
(210) 3012-96

(111) **185 734**
(220) 15.11.1996
(442) 11.02.1999
(151) 25.05.1999
(180) 15.11.2006

(730) **STOCK Plzeň, a. s.**, Palírenská 2, 315 51 Plzeň -
Božkov, CZ;
(210) 3013-96

(111) **185 735**
(220) 15.11.1996
(442) 11.02.1999
(151) 25.05.1999
(180) 15.11.2006

(730) **STOCK Plzeň, a. s.**, Palírenská 2, 315 51 Plzeň -
Božkov, CZ;
(210) 3016-96

(111) **185 736**
(220) 18.11.1996
(442) 11.02.1999
(151) 25.05.1999
(180) 18.11.2006

(730) **MEUBLE, s. r. o.**, C.II 95/63-63, 018 41 Dubnica
nad Váhom, SK;
(210) 3037-96

(111) **185 737**
(220) 18.11.1996
(442) 11.02.1999
(151) 25.05.1999
(180) 18.11.2006

(730) **American Life Insurance Company**, 600 King
Street, Wilmington, Delaware 19899, US;
(210) 3038-96

(111) **185 738**
(220) 18.11.1996
(442) 11.02.1999
(151) 25.05.1999
(180) 18.11.2006

(730) **American Life Insurance Company**, 600 King
Street, Wilmington, Delaware 19899, US;
(210) 3039-96

(111) **185 739**
(220) 18.11.1996
(442) 11.02.1999
(151) 25.05.1999
(180) 18.11.2006

(730) **American Life Insurance Company**, 600 King
Street, Wilmington, Delaware 19899, US;
(210) 3040-96

(111) **185 740**
(220) 18.11.1996
(442) 11.02.1999
(151) 25.05.1999
(180) 18.11.2006

(730) **American Life Insurance Company**, 600 King
Street, Wilmington, Delaware 19899, US;
(210) 3041-96

(111) **185 741**
(220) 18.11.1996
(442) 11.02.1999
(151) 25.05.1999
(180) 18.11.2006

(730) **American Life Insurance Company**, 600 King
Street, Wilmington, Delaware 19899, US;
(210) 3042-96

(111) **185 742**
(220) 18.11.1996
(442) 11.02.1999
(151) 25.05.1999
(180) 18.11.2006

(730) **American Life Insurance Company**, 600 King
Street, Wilmington, Delaware 19899, US;
(210) 3043-96

(111) **185 743**
(220) 18.11.1996
(442) 11.02.1999
(151) 25.05.1999
(180) 18.11.2006

(730) **American Life Insurance Company**, 600 King
Street, Wilmington, Delaware 19899, US;
(210) 3044-96

(111) **185 744**
(220) 18.11.1996
(442) 11.02.1999
(151) 25.05.1999
(180) 18.11.2006

(730) **American Life Insurance Company**, 600 King
Street, Wilmington, Delaware 19899, US;
(210) 3045-96

(111) **185 745**
(220) 18.11.1996
(442) 11.02.1999
(151) 25.05.1999
(180) 18.11.2006

(730) **SELTEKO SLOVENSKO, spol. s r. o.**, Horná 67,
974 01 Banská Bystrica, SK;
(210) 3047-96

(111) **185 746**
(220) 18.11.1996
(442) 11.02.1999
(151) 25.05.1999
(180) 18.11.2006

(730) **ED. Scharwächter GmbH & Co. KG.**, Hohenha-
gener Strasse 26-28, D- 42809 Remscheid, DE;
(210) 3050-96

(111) **185 747**
(220) 19.11.1996
(442) 11.02.1999
(151) 25.05.1999
(180) 19.11.2006

(730) **HAMANN Marketing Services Limited**, Heather
Road, Sandyford Industrial Estate, Foxrock, Dublin
18, IE;
(210) 3051-96

(111) **185 748**
(220) 19.11.1996
(442) 11.02.1999
(151) 25.05.1999
(180) 19.11.2006

(730) **THE BRITISH PETROLEUM COMPANY p. l.**
c., Britannic House, 1 Finsbury Circus, London
EC2M 7BA, GB;
(210) 3052-96

(111) **185 749**
(220) 19.11.1996
(442) 11.02.1999
(151) 25.05.1999
(180) 19.11.2006

(730) **Laboratori Guidotti S. p. a.**, Via Trieste 40, Pisa,
IT;
(210) 3053-96

(111) **185 750**
(220) 19.11.1996
(442) 11.02.1999
(151) 25.05.1999
(180) 19.11.2006

(730) **Cherryföretagen AB**, Nybodagatan 10, 171 22
Solna, SE;
(210) 3058-96

(111) **185 751**
(220) 19.11.1996
(442) 11.02.1999
(151) 25.05.1999
(180) 19.11.2006

(730) **CHMP VELKOMORAVIA, spol. s r. o.**, Broží-
kova 14, 638 00 Brno, CZ;
(210) 3061-96

(111) **185 752**
(220) 19.11.1996
(442) 11.02.1999
(151) 25.05.1999
(180) 19.11.2006

(730) **RIGOS SLOVAKIA, s. r. o.**, Kuzmányho 2,
974 01 Banská Bystrica, SK;
(210) 3062-96

(111) **185 753**
(220) 20.11.1996
(442) 11.02.1999
(151) 25.05.1999
(180) 20.11.2006

(730) **Fekiač Marian**, Bárdošova 9, 831 01 Bratislava III,
SK;
(210) 3070-96

(111) **185 754**
(220) 20.11.1996
(442) 11.02.1999
(151) 25.05.1999
(180) 20.11.2006

(730) **Fekiač Marian**, Bárdošova 9, 831 01 Bratislava III,
SK;
(210) 3071-96

(111) **185 755**
(220) 20.11.1996
(442) 11.02.1999
(151) 25.05.1999
(180) 20.11.2006

(730) **Fekiač Marian**, Bárdošova 9, 831 01 Bratislava III,
SK;
(210) 3073-96

(111) **185 756**
(220) 20.11.1996
(442) 11.02.1999
(151) 25.05.1999
(180) 20.11.2006

(730) **PERNÍKÁŘ Pardubice, spol. s r. o.**, Mezi mosty
436, 530 03 Pardubice, CZ;
(210) 3077-96

(111) **185 757**
(220) 20.11.1996
(442) 11.02.1999
(151) 25.05.1999
(180) 20.11.2006

(730) **AMERICAN HOME PRODUCTS CORPORA-**
TION, Five Giralda Farms, Madison, New Jersey,
US;
(210) 3078-96

(111) **185 758**
(220) 20.11.1996
(442) 11.02.1999
(151) 25.05.1999
(180) 20.11.2006

(730) **AMERICAN HOME PRODUCTS CORPORATION**, Five Giralda Farms, Madison, New Jersey 07940, US;
(210) 3079-96

(111) **185 759**
(220) 20.11.1996
(442) 11.02.1999
(151) 25.05.1999
(180) 20.11.2006
(730) **Repik Peter, Ing.**, Ul. K. Kuzmányho 1582, 955 01 Topoľčany, SK;
(210) 3080-96

(111) **185 760**
(220) 20.11.1996
(310) 2422/96
(320) 21.5.1996
(330) FI
(442) 11.02.1999
(151) 25.05.1999
(180) 20.11.2006
(730) **PRIMALCO OY**, Tallberginkatu 2 A, 00180 Helsinki, FI;
(210) 3083-96

(111) **185 761**
(220) 21.11.1996
(442) 11.02.1999
(151) 25.05.1999
(180) 21.11.2006
(730) **Shuford Mills, Inc.**, a North Carolina corporation, 1985 Tate Boulevard, S.E., Post Office Drawer 2228, Hickory, North Carolina 28603, US;
(210) 3084-96

(111) **185 762**
(220) 21.11.1996
(442) 11.02.1999
(151) 25.05.1999
(180) 21.11.2006
(730) **UNIVERSAL TRADING SR, a. s.**, 900 23 Viničné 209, SK;
(210) 3093-96

(111) **185 763**
(220) 21.11.1996
(442) 11.02.1999
(151) 25.05.1999
(180) 21.11.2006
(730) **Humenská mliekáreň, a. s.**, Poľná ul. 1, 066 01 Humenné, SK;
(210) 3095-96

(111) **185 764**
(220) 21.11.1996
(442) 11.02.1999
(151) 25.05.1999

(180) 21.11.2006
(730) **The NutraSweet Company**, spoločnosť zriadená podľa zákonov štátu Delaware, 1751 Lake Cook Road, Deerfield, Illinois, US;
(210) 3098-96

(111) **185 765**
(220) 12.12.1996
(442) 11.02.1999
(151) 25.05.1999
(180) 12.12.2006
(730) **Euro Media, s. r. o.**, Radničné nám. 4, 821 05 Bratislava, SK;
(210) 3343-96

(111) **185 766**
(220) 12.12.1996
(442) 11.02.1999
(151) 25.05.1999
(180) 12.12.2006
(730) **Euro Media, s. r. o.**, Radničné nám. 4, 821 05 Bratislava, SK;
(210) 3344-96

(111) **185 767**
(220) 13.12.1996
(442) 11.02.1999
(151) 25.05.1999
(180) 13.12.2006
(730) **IMUNA, štátny podnik**, Jarková 17, 082 22 Šarišské Michaľany, SK;
(210) 3359-96

(111) **185 768**
(220) 16.12.1996
(442) 11.02.1999
(151) 25.05.1999
(180) 16.12.2006
(730) **Delta Circuit Protection and Controls Limited**, MEM Works, Reddings Lane, Birmingham B11 3EZ, GB;
(210) 3365-96

(111) **185 769**
(220) 27.12.1996
(442) 11.02.1999
(151) 25.05.1999
(180) 27.12.2006
(730) **Holliday Pigments Limited**, Morley Street, Hull, North Humberside, GB;
(210) 3500-96

(111) **185 770**
(220) 27.12.1996
(442) 11.02.1999
(151) 25.05.1999
(180) 27.12.2006

(730) **NOVUS Credit Services Inc., (Delaware Corporation)**, 2500 Lake Cook Road, Riverwoods, Illinois, US;
(210) 3501-96

(111) **185 771**
(220) 27.12.1996
(442) 11.02.1999
(151) 25.05.1999
(180) 27.12.2006

(730) **NOVUS Credit Services Inc., (Delaware Corporation)**, 2500 Lake Cook Road, Riverwoods, Illinois, US;
(210) 3503-96

(111) **185 772**
(220) 27.12.1996
(442) 11.02.1999
(151) 25.05.1999
(180) 27.12.2006

(730) **NOVUS Credit Services Inc., (Delaware Corporation)**, 2500 Lake Cook Road, Riverwoods, Illinois, US;
(210) 3504-96

(111) **185 773**
(220) 31.12.1996
(310) 117419
(320) 29.11.1996
(330) CZ
(442) 11.02.1999
(151) 25.05.1999
(180) 31.12.2006
(730) **Anita A, s. r. o.**, Hliníky 2068, 680 01 Boskovice, CZ;
(210) 3511-96

(111) **185 774**
(220) 31.12.1996
(442) 11.02.1999
(151) 25.05.1999
(180) 31.12.2006
(730) **FUJITSU GENERAL LIMITED**, 1116 Suenaga, Takatsu-ku, Kawasaki-shi, Kanagawa-ken, JP;
(210) 3513-96

(111) **185 775**
(220) 31.12.1996
(310) 117736
(320) 11.12.1996
(330) CZ
(442) 11.02.1999
(151) 25.05.1999
(180) 31.12.2006
(730) **Brněnské veletrhy a výstavy, a. s.**, Výstaviště 1, 647 00 Brno, CZ;
(210) 3514-96

(111) **185 776**
(220) 31.12.1996
(442) 11.02.1999
(151) 25.05.1999
(180) 31.12.2006
(730) **Pharmacia & Upjohn AB**, S-112 87 Stockholm, SE;
(210) 3516-96

(111) **185 777**
(220) 31.12.1996
(442) 11.02.1998
(151) 25.05.1999
(180) 31.12.2006
(730) **Glaxo Group Limited**, Glaxo Wellcome House, Berkeley Avenue, Greenford, Middlesex UB6 0NN, GB;
(210) 3517-96

(111) **185 778**
(220) 14.01.1998
(442) 11.02.1999
(151) 25.05.1999
(180) 14.01.2008
(730) **Globtel GSM, a. s.**, Plynárenská 1, 821 09 Bratislava, SK;
(210) 75-98

(111) **185 779**
(220) 14.01.1998
(442) 11.02.1999
(151) 25.05.1999
(180) 14.01.2008
(730) **GLOBTEL GSM, a. s.**, Plynárenská 1, 821 09 Bratislava, SK;
(210) 76-98

(111) **185 780**
(220) 16.07.1998
(442) 11.02.1999
(151) 25.05.1999
(180) 16.07.2008
(730) **BONAVITA - SERVIS, spol. s r. o.**, Tematínska ul. 2, 851 05 Bratislava, SK;
(210) 1911-98

(111) **185 781**
(220) 05.08.1998
(442) 11.02.1999
(151) 25.05.1999
(180) 05.08.2008
(730) **Chocolate Products, s. r. o.**, Štefánikova 47, 949 01 Nitra, SK;
(210) 2084-98

(111) **185 782**
(220) 28.08.1998
(442) 11.02.1999
(151) 25.05.1999

(180) 28.08.2008
 (730) **Kovář Peter, Ing. - PEAK**, M. M. Hodžu 8, 927 01
 Šaľa, SK;
 (210) 2243-98

(111) **185 783**
 (220) 28.08.1998
 (442) 11.02.1999
 (151) 25.05.1999
 (180) 28.08.2008
 (730) **Kovář Peter, Ing. - PEAK**, M. M. Hodžu 8, 927 01
 Šaľa, SK;
 (210) 2244-98

(111) **185 784**
 (220) 18.12.1996
 (442) 11.02.1999
 (151) 25.05.1999
 (180) 18.12.2006
 (730) **ACASE, s. r. o.**, Werferova 1, 040 11 Košice, SK;
 (210) 3393-96

(111) **185 785**
 (220) 11.11.1998
 (442) 11.02.1999
 (151) 25.05.1999
 (180) 11.11.2008
 (730) **I. WITTMANN A SYN, Zvolen, spol. s r. o.**, M. R.
 Štefánika 1396/52, 961 33 Zvolen, SK;
 (210) 2825-98

(111) **185 786**
 (220) 12.11.1998
 (442) 11.02.1999
 (151) 25.05.1999
 (180) 12.11.2008
 (730) **BB AQEX, s. r. o.**, Skuteckého 39, 974 01 Banská
 Bystrica, SK;
 (210) 2837-98

(111) **185 787**
 (220) 26.11.1998
 (442) 11.02.1999
 (151) 25.05.1999
 (180) 26.11.2008
 (730) **I. D. C. Holding, a. s.**, Drieňová 3, 821 01
 Bratislava, SK;
 (210) 3007-98

(111) **185 788**
 (220) 26.11.1998
 (442) 11.02.1999
 (151) 25.05.1999
 (180) 26.11.2008
 (730) **J&T Finance group, a. s.**, Lamačská cesta 3,
 841 05 Bratislava, SK;
 (210) 3011-98

(111) **185 789**
 (220) 26.11.1998
 (442) 11.02.1999
 (151) 25.05.1999
 (180) 26.11.2008
 (730) **J&T Finance group, a. s.**, Lamačská cesta 3,
 841 05 Bratislava, SK;
 (210) 3012-98

(111) **185 790**
 (220) 26.11.1998
 (442) 11.02.1999
 (151) 25.05.1999
 (180) 26.11.2008
 (730) **J&T ASSET MANAGEMENT, investičná spo-**
ločnosť, a. s., Lamačská cesta 3, 841 05 Bratislava,
 SK;
 (210) 3013-98

(111) **185 791**
 (220) 26.11.1998
 (442) 11.02.1998
 (151) 25.05.1999
 (180) 26.11.2008
 (730) **J&T ASSET MANAGEMENT, investičná spo-**
ločnosť, a. s., Pribinova 25, 810 11 Bratislava, SK;
 (210) 3014-98

(111) **185 792**
 (220) 01.12.1998
 (442) 11.02.1999
 (151) 25.05.1999
 (180) 01.12.2008
 (730) **Lugera & Maklér, spol. s r. o.**, Zlatovská č.
 22/3038, 911 00 Trenčín, SK;
 (210) 3079-98

(111) **185 793**
 (220) 04.12.1998
 (442) 11.02.1999
 (151) 25.05.1999
 (180) 04.12.2008
 (730) **MONTECO, spol. s r. o.**, Hattalova 6, 831 03 Bra-
 tislava, SK;
 (210) 3096-98

(111) **185 794**
 (220) 11.12.1998
 (442) 11.02.1999
 (151) 25.05.1999
 (180) 11.12.2008
 (730) **PALMA - TUMYS, a. s.**, Račianska ul. 76, 836 04
 Bratislava, SK;
 (210) 3157-98

(111) **185 795**
 (220) 11.12.1998
 (442) 11.02.1999
 (151) 25.05.1999

(180) 11.12.2008
(730) **PALMA - TUMYS, a. s.**, Račianska ul. 76, 836 04
Bratislava, SK;
(210) 3158-98

(111) **185 796**
(220) 17.12.1998
(442) 11.02.1999
(151) 25.05.1999
(180) 17.12.2008
(730) **MONTECO, spol. s r. o.**, Hattalova 6, 831 03
Bratislava, SK;
(210) 3256-98

(111) **185 809**
(220) 18.03.1998
(442) 03.06.1998
(151) 02.06.1999
(180) 18.03.2008
(730) **Feminia Bratislava, s. r. o.**, Rajska 15, 811 08
Bratislava, SK;
(210) 693-98

(111) **185 655**
(220) 31.10.1996
(442) 11.02.1999
(151) 25.05.1999
(180) 31.10.2006
(730) **COLGATE- PALMOLIVE COMPANY**, 300
Park Avenue, New York, New York 10022, US;
(210) 2868-96

Zapísané ochranné známky so zmenou

185589	185800	185803	185806
185797	185801	185804	185807
185799	185802	185805	185808

(111) **185 589**
 (220) 24.09.1996
 (442) 10.02.1999
 (151) 31.05.1999
 (180) 24.09.2006
 (540)

ALBI

(730) **ALBI, v. o. s.**, Husinecká 7, 130 00 Praha 3, CZ;
 (510) 16 - Pohľadnice, blahoželania do obálok, kalendáre, baliaci papier, papierové dekorácie, listový papier, samolepky, papierové tašky, albumy, výrobky z papiera darčekového charakteru.
 41 - Vydavateľská činnosť.
 (511) 16, 41
 (210) 2514-96

(111) **185 797**
 (220) 18.08.1995
 (310) 2012284
 (320) 21.02.1995
 (330) GB
 (442) 11.02.1999
 (151) 31.05.1999
 (180) 18.08.2005

(540) **BOLERO**

(730) **Festival Shipping & Tourist Enterprises Limited**, Archbishop Makarios III Avenue, Block B, Fortuna Court, Limassol, CY;
 (510) 39 - Preprava cestujúcich a tovarov; skladovanie tovarov; organizovanie a prevádzka plavieb; organizovanie poznávacích a pobytových zájazdov; usporadúvanie zájazdov, usporadúvanie výletov, prenájom automobilov, rezervácia cestovných lístkov a miesteniek, sprievodcovské služby, služby prepravy turistov, rezervácia zájazdov, turistické kancelárie s výnimkou kancelárií poskytujúcich rezerváciu hotelového ubytovania.
 41 - Usporadúvanie konferencií; usporadúvanie výstav kultúrnych alebo vzdelávacích.
 42 - Ubytovacie, hotelové, reštauračné služby, služby vo výčapoch, kaviarňach a nočných kluboch; zaisťovanie hotelových rezervácií a rezervácií prechodného ubytovania.
 (511) 39, 41, 42
 (210) 2332-95

(111) **185 799**
 (220) 19.10.1995
 (442) 04.11.1998
 (151) 02.06.1999
 (180) 19.10.2005

(540) **SALVIA SLOVAKIA**

(730) **SALVIA Holding, s. r. o.**, Mnešická 11, 915 01 Nové Mesto nad Váhom, SK;
 (510) 35 - Reklamná a propagačná činnosť; sprostredkovanie obchodu s tovarom.
 42 - Poskytovanie liečebno-preventívnej starostlivosti v odbore lekárenstvo.
 (511) 35, 42
 (210) 2915-95

(111) **185 800**
 (220) 24.01.1996
 (310) 852680
 (320) 27.07.1995
 (330) BX
 (442) 10.02.1999
 (151) 31.05.1999
 (180) 24.01.2006

(540) **COMCRYPT**

(730) **IRDETO B. V.**, spoločnosť zriadená podľa zákonov štátu Holandsko, 2130 KA Hoofddorp, NL;
 (510) 9 - Elektrické a elektronické prístroje a nástroje, magnetické nosiče dát na záznam, uchovanie, prenášanie a reprodukciu audio- alebo videosignálov, prístroje a nástroje na záznam, uchovanie, prenášanie a reprodukciu audio- alebo videosignálov, prístroje a nástroje na záznam, uchovanie, prenášanie a reprodukciu zvuku alebo obrazu, náhradné disky, pásky a kazety, prístroje a nástroje na záznam a reprodukciu audio- alebo videovysielaní, dekodéry, časti a náhradné diely všetkých uvedených zariadení, patriace do triedy 9.
 (511) 9
 (210) 216-96

(111) **185 801**
 (220) 07.11.1996
 (442) 10.02.1999
 (151) 31.05.1999
 (180) 07.11.2006

(540) **ROBITUSSIN**

(730) **AMERICAN HOME PRODUCTS CORPORATION**, Five Giralda Farms, Madison, New Jersey, US;
 (510) 5 - Farmaceutické a liečivé prípravky.
 (511) 5
 (210) 2917-96

(111) **185 802**
 (220) 07.11.1996
 (442) 10.02.1999
 (151) 31.05.1999
 (180) 07.11.2006

(540) **CHAP STICK**

(730) **AMERICAN HOME PRODUCTS CORPORATION**, Five Giralda Farms, Madison, New Jersey, US;

(510) 5 - Liečivý balzam na pery.

(511) 5

(210) 2918-96

(111) **185 803**

(220) 13.11.1996

(442) 10.02.1999

(151) 31.05.1999

(180) 13.11.2006

(540) **PLASTI-KOTE**

(730) **Plasti - Kote Co, Inc.**, 1000 Lake Road, Medina, Ohio 44256, US;

(510) 2 - Farby, základné náterové farby, aerosólové farby, emaily, laky, fermeže a politúry, vrchné nátery, najmä nátery akumulátorov a ich častí, vinylové nátery, akrylátové nátery, spreje na látky, základné farby na patinovanie, plastové nátery v spreji na elektrické systémy, glazúry.

(511) 2

(210) 2980-96

(111) **185 804**

(220) 16.10.1997

(442) 10.02.1999

(151) 31.05.1999

(180) 16.10.2007

(540) **ŠTÝL**

(730) **NO PUBLISHING HOUSE, a. s.**, Nám. SNP 14, 810 05 Bratislava, SK;

(510) 16 - Tlačoviny, noviny, časopisy, knihy, propagačné materiály, fotografie.

35 - Propagačná činnosť, reklamné a inzertné služby, zabezpečovanie inzercie, poskytovanie propagačných služieb, zabezpečovanie reklamy prostredníctvom potlače propagačných a reklamných predmetov.

39 - Distribučné služby, distribúcia periodickej a neperiodickej tlače, publikácií, novín časopisov, kníh a iných polygrafických výrobkov.

41 - Nakladateľské a vydateľské služby, vydávanie periodickej a neperiodickej tlače, publikácií, novín, časopisov, kníh a iných polygrafických výrobkov.

(511) 16, 35, 39, 41

(210) 3038-97

(111) **185 805**

(220) 21.09.1994

(442) 10.02.1999

(151) 02.06.1999

(180) 21.09.2004

(540)



(730) **Weiss Peter, Ing.**, Eisnerova 21, 841 07 Bratislava, SK;

(510) 16 - Tlačoviny; časopisy; periodiká, neperiodiká; knihy; knižárske výrobky; fotografie; piernický tovar všetkých druhov; denníky, kalendáre, skicáre, nálepky; polygrafický materiál; potreby pre umelcov; písacie stroje a kancelárske potreby; učebné a školské potreby a pomôcky; tvarované výrobky z papiera a plastov; hracie karty.

18 - Drobné výrobky z kože a z imitácie kože, ako sú kľúčienky a pod.; dáždnyky, slnečníky, palice.

21 - Výrobky porcelánové a keramické, najmä na reklamné účely; reklamné a spomienkové predmety (suveníry) z porcelánu a keramiky.

24 - Vlajky; poľahy.

26 - Gombíky, spinacie gombíky, odznaky.

28 - Hry, hračky.

35 - Činnosť inzertná, propagačná a reklamná vrátane reklamných (komerčných) výstav; poskytovanie pomoci pri prevádzke obchodu; účtovníctvo; marketing; sprostredkovateľská činnosť v oblasti polygrafie (nákup - predaj); odborné poradenstvo v oblasti reklamy, účtovníctva a obchodu.

41 - Činnosť výchovná a zábavná; vydateľská činnosť (vydávanie kníh a časopisov).

42 - Odborné poradenstvo v oblasti polygrafie, propagácie.

(511) 16, 18, 21, 24, 26, 28, 35, 41, 42

(210) 2179-94

(111) **185 806**

(220) 10.10.1994

(442) 08.07.1998

(151) 02.06.1999

(180) 10.10.2004

(540)



(730) **ARTON, s. r. o.**, Národná 16, 010 01 Žilina, SK;

(510) 3 - Avivážne prípravky, dezodorčné mydlá, dezodoranty na osobnú potrebu, kolínske vody, kozmetické prípravky, kozmetické krémy, laky na nechty, lesky na pery, líčidlá, mydlá, odlakovač, kozmetické opaľovacie prípravky, pomády na kozmetické účely, kozmetické potreby, šampóny, toaletné mydlá, toaletné prípravky, toaletné vody, voňavky.

16 - Blahoprajné pohľadnice, brožované knihy, brožúry, časopisy (periodiká), plastové príľnavé naťahovacie fólie na paletizáciu, fólie z regenerovanej celulózy na balenie, grafické znaky, grafické zobrazenie, grafiky, hracie karty, katalógy, knihy, knižné záložky, lepenkové alebo papierové obaly na fľaše, kancelárska pomôcka na lepenie - lepiaca páska, lepiace pásy na kancelárske účely a použitie v domácnosti, leptaný štočok, listový papier, litografie, architektonické makety, nálepky na kancelárske použitie alebo pre domácnosť, nálepky, lepiace štítky, noviny, obálky, obaly (papierenský tovar), obaly (papiernický tovar), obaly na doklady, papierové o-

baly na spisy, obrúsky (papierové prestieranie), otvárače na listy (kancelárske pomôcky), papierové podložky pod poháre, perá (kancelárske potreby), pisacie potreby, plagáty, plniace perá, pohľadnice, polygrafické písmo, zaraďovače (kancelárske obaly), zaraďovače (na voľné listy), pisacie potreby (súpravy na písanie), poznámkové zošity, rysovacie pravítka, príručky, prospekty, publikácie, pútače z papiera alebo lepenky, reklamné tabule z papiera, kartónu alebo lepenky, grafické reprodukcie, ročenky, skicáre, spevníky, kancelárske spinky, spinky na papier, spisové obaly (zaraďovače), stojany na fotografie, stojany na pečiatky, stojany na perá a ceruzky, stolové prestieranie z papiera, strúhadlá na ceruzky (orezávadlá), školské potreby, štítky (papierové nálepky), štočky s adresami, tlač (rytina), tlačenné časové plány a harmonogramy, tlačivá, tlačoviny, trhacie kalendáre, umelecké litografie, plastové fólie na balenie, plastové fólie, natáhovacie na paletizáciu, papierové utierky na tvár, útržkové bloky, viskózne fólie na obalovanie, papierové vľajky, vrecia z papiera alebo plastických materiálov, vrecká do mikrovlnných rúr, vrecká na odpadky z papiera alebo plastických materiálov, vrecká z papiera alebo plastických materiálov, vreckovky papierové, výrobky z katrónu a lepenky, výšivkové vzory, vyučovacie pomôcky vo forme hier, vyučovacie pomôcky s výnimkou prístrojov a zariadení, vzory na kopírovanie, vzory na šitie, záložky do kníh, záložky, stužky do kníh, papierové zástavy, zošity, zoznamy, žetóny.

28 - Atrapy, balóniky (hračka), balóny na hranie, domino (kocky), hracie guľôčky, hracie kocky, hracie lopty, hračky, lopty na hranie, divadelné masky, ozdoby alebo darčeky rozdávané hosťom na večierkoch, ozdoby na vianočné stromčeky (s výnimkou osvetľovacích telies), spoločenské hry, stavebné kocky (hračky), stavebnice, šachové hry, šachovnice, šarkany, šípky (hra), škrabky na lyže, terče, umelé vianočné stromčeky, vlčkovia (hračky), žetóny (hracie).

35 - Aranžovanie výkladov, obchodné alebo podnikateľské informácie, kopírovanie alebo rozmnožovanie dokumentov, dokladov atď., lepenie plagátov, marketingové štúdie, obchodné alebo podnikateľské informácie, poskytovanie obchodných alebo podnikateľských informácií, profesionálne obchodné alebo podnikateľské poradenstvo, obchodný alebo podnikateľský prieskum, obchodný manažment a podnikové poradenstvo, organizovanie výstav na komerčné alebo reklamné účely, písanie na stroji, oceňovanie a odhady v oblasti podnikania, podpora predaja (pre tretie osoby), pomoc pri riadení obchodnej činnosti, odborné obchodné poradenstvo, poradenstvo pri vedení podnikov, poradenstvo, služby v obchodnej činnosti, zabezpečovanie predplácania novín a časopisov, zaobstarávanie predplatného pre tretie osoby, predvádzanie (služby modeliek) na reklamné účely a podporu predaja, predvádzanie tovaru, prenájom kancelárskych strojov a zariadenia, prenájom reklamných materiálov, prenájom reklamných priestorov, prepisovanie, obchodný prieskum, prieskum trhu, prieskum verejnej mienky, príprava inzertných stĺpcov, reklama, reklamné agentúry, prenájom reklamných plôch, uverejňova-

nie reklamných textov, reprografia dokumentov, poradenské služby v oblasti obchodného alebo podnikateľského riadenia, poskytovanie pomoci pri riadení obchodných alebo priemyselných podnikov, riadenie priemyselných alebo obchodných podnikov, rozhlasová reklama, rozširovanie reklamných alebo inzertných oznamov, rozširovanie reklamných materiálov zákazníkom (letáky, prospekty tlačivá, vzorky), spracovanie textov, televízna reklama, vedenie kartoték v počítači, vydávanie a aktualizovanie reklamných materiálov, vydávanie reklamných alebo náborových textov, vylepovanie plagátov, distribúcia vzoriek, vzťahy s verejnosťou, zabezpečovanie novinového predplatného (pre predplatiteľov), zasielanie reklamných materiálov zákazníkom.

(511) 3, 16, 28, 35
(210) 2336-94

(111) 185 807
(220) 18.01.1996
(442) 02.12.1998
(151) 02.06.1999
(180) 18.01.2006
(540)

RADOMA

(730) **RADOMA, spol. s r. o.**, Vážska 32, 821 07 Bratislava, SK;

(510) 1 - Chemické výrobky: na priemyselné a vedecké účely, pre fotografiu, poľnohospodárstvo, záhradníctvo, lesníctvo okrem herbicidov, insekticidov a fungicidov; umelé živice, plastické hmoty v surovom stave (v prášku, pastách, v tekutom stave); pôdne hnojivá prírodné a umelé; prostriedky: hasiace, na kalenie, na zváranie, konzerváciu potravín; triesloviny; priemyselné spojivá; prostriedky na čistenie sporákov; ortuť, antimón, alkalické a alkalickozemité kovy; bauxit; všetko s výnimkou jedov.

2 - Farby, laky, fermeže do priemyselných a umeleckých textilných farieb; prípravky na farbenie potravín a nápojov; farbivá, antikoročné a impregnačné nátery; farbiace prípravky, moridlá, prírodné živice; kovové fólie, kovy v prášku pre maliarov a dekoratérov.

3 - Prípravky: pracie a bieliace, čistiace, leštiace, odmasťovacie; mydlo, výrobky: kozmetické, voňavkárské vrátane éterických olejov; vodičky na vlasy, zubné pasty, prášky; želatína na potravinárske účely; moridlá na bielizeň, farby na vlasy.

4 - Mazadlá, prostriedky na zachytávanie prachu, čierne a hnedé uhlie, palivové drevo, osvetľovacie prostriedky, sviečky, sviece, nočné lampičky, knôty.

5 - Výrobky: dietetické pre deti a chorých, chemické na lekárske účely; náplasti, obväzový materiál, hmoty určené na plombovanie zubov a na zubné odťahy, prostriedky: dezinfekčné, na ničenie rastlinných a živočíšnych škodcov; antiparazitné látky.

6 - Obyčajné kovy v surovom a polospracovanom stave a ich zliatiny; kotvy, nákovy, zvony, stavebný materiál z valcovaného a liateho kovu, koľajnice a iný kovový materiál určený na železničné účely; re-

ťaze, kovové káble a drôty (s výnimkou drôtov určených na elektrotechnické účely); zámočnícke výrobky; kovové rúry; nedobytné pokladne a schránky, oceľové guľôčky; podkovy, klince a skrutky; iné kovové výrobky, ktoré nie sú obsiahnuté v iných triedach; rudy.

7 - Stroje a obrábacie stroje všetkých druhov (s výnimkou tých, ktoré sú zahrnuté v triede 9 - 12 a 16), motory; súkolesia a hnacie remene; poľnohospodárske stroje a liahne, maznice; elektrotechnické zariadenia a prístroje pre domácnosť (drviče, mixéry, mlynčeky).

8 - Ručné nástroje majúce funkciu náradia v príslušných odboroch; nožiarske výrobky vrátane nožiarskych výrobkov z drahých kovov, vrátane britiev a holiacich elektrických strojčekov; vidličky a lyžice aj z drahých kovov; zbrane sečné a bodné; strojčeky na strihanie vlasov.

9 - Prístroje a nástroje určené na vedecké a laboratórne účely; prístroje a nástroje navigačné, t. j. prístroje a nástroje určené na prenášanie rozkazov, na meranie a prístroje všeobecne používané na riadenie lodí a lietadiel; prístroje a nástroje geodetické a prístroje na bezdrôtovú telegrafiu; prístroje fotografické, kinematografické, optické vrátane premietačiek obrazu a zväčšovacích prístrojov; prístroje a nástroje na váženie a meranie, prístroje a nástroje signalizačné vrátane signálnych pišťal; prístroje a nástroje na účely záchranné a učebné; automaty uvádzané do činnosti vhođením mince alebo známky, prístroje na záznam a reprodukciu hovoreného slova; rozhlasové a televízne prijímače a vysielacie, satelitné prijímače, gramofóny, audiovizuálna technika všetkých druhov, magnetofóny všetkých druhov; zapisovacie pokladne a počítaacie stroje vrátane kancelárskych a dierovacích strojov; výpočtová technika všetkých druhov vrátane periférnych zariadení; telekomunikačná technika všetkých druhov; hasiace prístroje; špeciálne puzdrá na prístroje a nástroje, ktoré sú zaradené do tejto triedy; elektrotermické nástroje a prístroje, ako ručné elektrické zväračky, elektrické žehličky a podobne, elektrické prístroje a zariadenia, ako elektricky vykurované: podhlavníky, odevy a súčasti odevov, ohrievače nôh; elektrické zapalovače a podobné zariadenia nezaradené v iných triedach; elektromechanické zariadenia pre domácnosť určené na čistenie, ako vysávače prachu, leštiče parkiet a podobne; súčiastky a príslušenstvo všetkých uvedených prístrojov a zariadení.

10 - Prístroje a nástroje chirurgické, lekárske, zubolekárske, zverolekárske, špeciálny nábytok na účely zdravotníckej, lekárskej a zverolekárskej, zdravotníckej pomôcky všetkých druhov vrátane ortopedických, bandáží, zdravotníckych výrobkov z gumy a protéz; prikrývky vyhrievané elektricky; chirurgické nástroje nožiarskeho charakteru.

11 - Osvetľovacie a vykurovacie zariadenia na výrodu pary; zariadenia na varenie, chladenie, vetranie vrátane klimatizácie alebo zariadenia na úpravu vzduchu, zariadenia na rozvod vody a zariadenia zdravotníckej.

12 - Pozemné vozidlá, motory a iné súčiastky pre pozemné vozidlá, poháňacie súkolesia a hnacie remene pre pozemné vozidlá; zariadenia na leteckú, lodnú a pozemnú dopravu.

13 - Ohňostroje a všetky výrobky zábavnej pyrotechniky.

15 - Hudobné nástroje vrátane mechanických klavírov a ich príslušenstvo, hudobné skrine.

16 - Papier a výrobky z papiera, lepenky a kartónové výrobky; tlačoviny, časopisy, periodiká, knihy, knižárske výrobky, fotografie, písacie potreby, kancelárske lepidlá; potreby pre umelcov; štetce; písacie stroje, kancelárske potreby okrem nábytku; učebné a školské potreby a pomôcky; hracie karty, tlačiarenské písmená, štočky, spojivá pre papierenský priemysel.

17 - Gutaperča, guma, balata, náhradky týchto hmôt, polotovary z plastických hmôt (fólie, dosky, tyče), tesniace hmoty; upchávkvy a izolácie (tepelné, elektrické alebo zvukové); azbest, slúda a výrobky z nich, nekovové hadice; izolačné nátery.

18 - Koža a náhrady, výrobky z kože a náhrad, surové kože a kožušiny; kufre a cestovné tašky; dáždniky, slnečníky, palice, biče, postroje na kone, sedlárske výrobky.

19 - Stavebný materiál vrátane polospracovaného reziva (trámy, dosky, drevené panely, preglejka, sklenené tehly, dlaždice a podobne); prírodný a umelý kameň, cement, vápno, malta, sadra, štrk, kameninové a cementové rúry; stavebný materiál na stavbu ciest, asfalt, smola, živec; prenosné domy, kamenné pomníky, kozuby.

20 - Nábytok vrátane kovového a kempingového nábytku; brúsené sklo a zrkadlá, rámy; výrobky z dreva, korku, prútia, trstia, trstiny, rohoviny, slonoviny, kostí, korytnačiny, jantáru, perlete, morskej peny, buničiny; výrobky z plastických hmôt, posteľné potreby; matrace, žinenky, podhlavníky.

21 - Drobné náradie a prenosné nádoby na domáce a kuchynské účely, ako kuchynský riad, vedrá, plechové misky, misky z plastických hmôt alebo iných hmôt, strojčeky na mletie, sekanie, lisovanie a podobne; hrebene a špongie na umývanie, toaletné potreby, kefy, kefárske materiály, pomôcky na upratovanie, čistiace látky, drôtenky, sklenený tovar vrátane okenného skla, výrobky z porcelánu a kameniny, ktoré nie sú zaradené v iných triedach.

22 - Povrazy, struny na technické účely, laná, motúzy z prírodných, umelých alebo plastických látok; siete, stany vrátane stanov na táborenie, lodné plachty, vrecia; čalúnický materiál (vlásie, perie, morská tráva a podobne), surové textilné vlákna.

23 - Nite, priadze.

24 - Tkaniny; prikrývky vrátane prikrývok na cestovanie.

25 - Odevy, bielizeň, topánky, črievice, trampky.

26 - Čipky, výšivky, stuhy, šnúrky, gombíky, háčiky, zipsy; umelé kvety, leonský tovar.

27 - Koberce, rohože, linoleum a iné podlahové krytiny; čalúnenie vrátane farebných papierových tapiet, paravány, voskové poťahové plátno.

28 - Hry; hračky, telocvičné a športové náradie, rybárske potreby, náradie na zimné športy a športové hry, plážový a kúpací tovar; ozdoby na vianočný stromček.

29 - Mäso, ryby, hydina, mäkkýše, kôrovce, zverina; mäsové výťažky; zelenina a ovocie: mrazené, konzervované, sušené, varené, rósoly, zavaraniny; vajcia, mlieko a iné mliečne výrobky vrátane mlieč-

nych nápojov, jedlé oleje a tuky; konzervované potraviny zaradené v triede 29; zelenina naložená v octe.

30 - Káva, čaj, kakao, ryža, tapioka, kávové náhrady; múka a obilné výrobky určené na ľudskú výživu, nápoje z kávy, kakaa, čokolády; chlieb, sucháre, sušienky, jemné pečivo, cukrovinky, zmrzlina, med, sirup z melasy, kvasnice, prášky do pečiva; soľ, čierne korenie, ocot, chuťové omáčky; korenie, ľad; konzervované potraviny zaradené v triede 30.

31 - Výrobky poľnohospodárske, záhradnícke; produkty lesnícke vrátane nespracovaného dreva; semená, čerstvé ovocie a zelenina; sadenice, živé rastliny a prírodné kvetiny; krmivá pre zvieratá, slad.

32 - Pivo, ľahké piva a ležiaky, minerálne vody, šumivé a iné nealkoholické nápoje, sirupy a iné prípravky na prípravu nápojov; ovocné šťavy a nápoje z ovocných štiav.

33 - Vína, liehoviny, likéry, nealkoholické vína.

34 - Tabak v surovom stave, tabakové výrobky; potreby pre fajčiarov; zápalky.

35 - Sprostredkovateľská činnosť.

36 - Lízing technologického zariadenia súvisiaceho s výrobou, skladovaním a distribúciou mraziarenských a rybných výrobkov.

39 - Skladovanie.

40 - Spracovanie ovocia, zeleniny, rýb a iných morských živočíchov.

(511) 1, 2, 3, 4, 5, 6, 7, 8, 9, 10, 11, 12, 13, 15, 16, 17, 18, 19, 20, 21, 22, 23, 24, 25, 26, 27, 28, 29, 30, 31, 32, 33, 34, 35, 36, 39, 40

(210) 131-96

(111) 185 808

(220) 18.01.1996

(442) 02.12.1998

(151) 02.06.1999

(180) 18.01.2006

(540) **RADOMA**

(730) **RADOMA, spol. s r. o.**, Vážska 32, 821 07 Bratislava, SK;

(510) 1 - Chemické výrobky: na priemyselné a vedecké účely, pre fotografiu, poľnohospodárstvo, záhradníctvo, lesníctvo okrem herbicídov, insekticídov a fungicídov; umelé živice, plastické hmoty v surovom stave (v prášku, pastách, v tekutom stave); pôdne hnojivá prírodné a umelé; prostriedky: hasiace, na kalenie, na zváranie, konzerváciu potravín; triesloviny; priemyselné spojivá; prostriedky na čistenie sporákov; ortuť, antimón, alkalické a alkalickozemité kovy; bauxit; všetko s výnimkou jedov.

2 - Farby, laky, fermeže do priemyselných a umeleckých textilných farieb; prípravky na farbenie potravín a nápojov; farbivá, antikoročné a impregnačné nátery; farbivacie prípravky, moridlá, prírodné živice; kovové fólie, kovy v prášku pre maliarov a dekoratérov.

3 - Prípravky: pracie a bieliace, čistiacie, leštiace, odmasťovacie; mydlo, výrobky: kozmetické, voňavkárské vrátane éterických olejov; vodičky na vlasy, zubné pasty, prášky; želatína na potravinárske účely; moridlá na bielizeň, farby na vlasy.

4 - Mazadlá, prostriedky na zachytávanie prachu, čierne a hnedé uhlie, palivové drevo, osvetľovacie

prostriedky, sviečky, sviece, nočné lampičky, knôty. 5 - Výrobky: dietetické pre deti a chorých, chemické na lekárske účely; náplastí, obväzový materiál, hmoty určené na plombovanie zubov a na zubné odťahy, prostriedky: dezinfekčné, na ničenie rastlinných a živočíšnych škodcov; antiparazitné látky.

6 - Obyčajné kovy v surovom a polospracovanom stave a ich zliatiny; kotvy, nákovy, zvony, stavebný materiál z valcovaného a liateho kovu, koľajnice a iný kovový materiál určený na železničné účely; reťaze, kovové káble a drôty (s výnimkou drôtov určených na elektrotechnické účely); zámočnicke výrobky; kovové rúry; nedobytné pokladne a schránky, oceľové guľôčky; podkovy, kince a skrutki; iné kovové výrobky, ktoré nie sú obsiahnuté v iných triedach; rudy.

7 - Stroje a obrábacie stroje všetkých druhov (s výnimkou tých, ktoré sú zahrnuté v triede 9 - 12 a 16), motory; súkolesia a hnacie remene; poľnohospodárske stroje a liahne, maznice; elektrotechnické zariadenia a prístroje pre domácnosť (drviče, mixéry, mlynčeky).

8 - Ručné nástroje majúce funkciu náradia v príslušných odboroch; nožiarske výrobky vrátane nožiarskych výrobkov z drahých kovov, vrátane britiev a holiacich elektrických strojčekov; vidličky a lyžice aj z drahých kovov; zbrane sečné a bodné; strojčeky na strihanie vlasov.

9 - Prístroje a nástroje určené na vedecké a laboratórne účely; prístroje a nástroje navigačné, t. j. prístroje a nástroje určené na prenášanie rozkazov, na meranie a prístroje všeobecne používané na riadenie lodí a lietadiel; prístroje a nástroje geodetické a prístroje na bezdrôtovú telegrafiu; prístroje fotografické, kinematografické, optické vrátane premietačiek obrazu a zväčšovacích prístrojov; prístroje a nástroje na váženie a meranie, prístroje a nástroje signalizačné vrátane signálnych pišťal; prístroje a nástroje na účely záchranné a učebné; automaty uvádzané do činnosti vhadením mince alebo známky, prístroje na záznam a reprodukciu hovoreného slova; rozhlasové a televízne prijímače a vysielacie, satelitné prijímače, gramofóny, audiovizuálna technika všetkých druhov, magnetofóny všetkých druhov; zapisovacie pokladne a počítačové stroje vrátane kancelárskych a dierovacích strojov; výpočtová technika všetkých druhov vrátane periférnych zariadení; telekomunikačná technika všetkých druhov; hasiace prístroje; špeciálne puzdrá na prístroje a nástroje, ktoré sú zaradené do tejto triedy; elektrotermické nástroje a prístroje, ako ručné elektrické zväračky, elektrické žehličky a podobne, elektrické prístroje a zariadenia, ako elektricky vykurované: podhlavníky, odevy a súčasti odevov, ohrievače nôh; elektrické zapalovače a podobné zariadenia nezaradené v iných triedach; elektromechanické zariadenia pre domácnosť určené na čistenie, ako vysávače prachu, leštiče parkiet a podobne; súčiastky a príslušenstvo všetkých uvedených prístrojov a zariadení.

10 - Prístroje a nástroje chirurgické, lekárske, zubolekárske, zverolekárske, špeciálny nábytok na účely zdravotníckej, lekárskej a zverolekárskej, zdravotníckej pomôcky všetkých druhov vrátane ortopedických, bandáží, zdravotníckych výrobkov z gummy a protéz; prikrývky vyhrievané elektricky; chirurgic-

ké nástroje nožiarskeho charakteru.

11 - Osvetľovacie a vykurovacie zariadenia na výrobu pary; zariadenia na varenie, chladenie, vetranie vrátane klimatizácie alebo zariadenia na úpravu vzduchu, zariadenia na rozvod vody a zariadenia zdravotnícke.

12 - Pozemné vozidlá, motory a iné súčiastky pre pozemné vozidlá, poháňacie súkolesia a hnacie remene pre pozemné vozidlá; zariadenia na leteckú, lodnú a pozemnú dopravu.

13 - Ohňostroje a všetky výrobky zábavnej pyrotechniky.

15 - Hudobné nástroje vrátane mechanických klavírov a ich príslušenstvo, hudobné skrine.

16 - Papier a výrobky z papiera, lepenky a kartónové výrobky; tlačoviny, časopisy, periodiká, knihy, knižárske výrobky, fotografie, písacie potreby, kancelárske lepidlá; potreby pre umelcov; štetce; písacie stroje, kancelárske potreby okrem nábytku; učebné a školské potreby a pomôcky; hracie karty, tlačiarenské písmeňá, štočky, spojivá pre papierenský priemysel.

17 - Gutaperča, guma, balata, náhradky týchto hmôt, polotovary z plastických hmôt (fólie, dosky, tyče), tesniace hmoty; upchávky a izolácie (tepelné, elektrické alebo zvukové); azbest, slúda a výrobky z nich, nekovové hadice; izolačné nátery.

18 - Koža a náhrady, výrobky z kože a náhrad, surové kože a kožušiny; kufre a cestovné tašky; dáždniky, slnečníky, palice, biče, postroje na kone, sedlárske výrobky.

19 - Stavebný materiál vrátane polospracovaného reziva (trámy, dosky, drevené panely, preglejka, sklenené tehly, dlaždice a podobne); prírodný a umelý kameň, cement, vápno, malta, sadra, štrk, kameninové a cementové rúry; stavebný materiál na stavbu ciest, asfalt, smola, živec; prenosné domy, kamenné pomníky, kozuby.

20 - Nábytok vrátane kovového a kempingového nábytku; brúsené sklo a zrkadlá, rámy; výrobky z dreva, korku, prútia, trstia, trstiny, rohoviny, slonoviny, kostí, korytnačiny, jantáru, perlete, morskej peny, buničiny; výrobky z plastických hmôt, posteľné potreby; matrace, žienky, podhlavníky.

21 - Drobné náradie a prenosné nádoby na domáce a kuchynské účely, ako kuchynský riad, vedrá, plechové misky, misky z plastických hmôt alebo iných hmôt, strojčeky na mletie, sekanie, lisovanie a podobne; hrebene a špongie na umývanie, toaletné potreby, kefy, kefársky materiál, pomôcky na upratovanie, čistiace látky, drôtenky, sklenený tovar vrátane okenného skla, výrobky z porcelánu a kameniny, ktoré nie sú zaradené v iných triedach.

22 - Povrazy, struny na technické účely, laná, motúzy z prírodných, umelých alebo plastických látok; siete, stany vrátane stanov na táborenie, lodné plachty, vrecia; čalúnický materiál (vlásie, perie, morská tráva a podobne), surové textilné vlákna.

23 - Nite, priadze.

24 - Tkaniny; prikrývky vrátane prikrývok na cestovanie.

25 - Odevy, bielizeň, topánky, črievice, trampky.

26 - Čipky, výšivky, stuhy, šnúrky, gombíky, háčiky, zipsy; umelé kvety, leonský tovar.

27 - Koberce, rohože, linoleum a iné podlahové krytiny; čalúnenie vrátane farebných papierových tapiet, paravány, voskové potahové plátno.

28 - Hry; hračky, telocvičné a športové náradie, rybárske potreby, náradie na zimné športy a športové hry, plážový a kúpací tovar; ozdoby na vianočný stromček.

29 - Mäso, ryby, hydina, mäkkýše, kôrovce, zverina; mäsové výťažky; zelenina a ovocie: mrazené, konzervované, sušené, varené, rôsoly, zaváraniny; vajcia, mlieko a iné mliečne výrobky vrátane mliečnych nápojov, jedlé oleje a tuky; konzervované potraviny zaradené v triede 29; zelenina naložená v octe.

30 - Káva, čaj, kakao, ryža, tapioka, kávové náhradky; múka a obilné výrobky určené na ľudskú výživu, nápoje z kávy, kakaa, čokolády; chlieb, sucháre, sušienky, jemné pečivo, cukrovinky, zmrzlina, med, sirup z melasy, kvasnice, prášky do pečiva; soľ, čierne korenie, ocot, chuťové omáčky; korenie, ľad; konzervované potraviny zaradené v triede 30.

31 - Výrobky poľnohospodárske, záhradnícke; produkty lesnícke vrátane nespracovaného dreva; semená, čerstvé ovocie a zelenina; sadenice, živé rastliny a prírodné kvetiny; krmivá pre zvieratá, slad.

32 - Pivo, ľahké pívá a ležiaky, minerálne vody, šumivé a iné nealkoholické nápoje, sirupy a iné prípravky na prípravu nápojov; ovocné šťavy a nápoje z ovocných štiav.

33 - Vína, liehoviny, likéry, nealkoholické vína.

34 - Tabak v surovom stave, tabakové výrobky; potreby pre fajčiarov; zápalky.

35 - Sprostredkovateľská činnosť.

36 - Lízing technologického zariadenia súvisiaceho s výrobou, skladovaním a distribúciou mraziarenských a rybných výrobkov.

39 - Skladovanie.

40 - Spracovanie ovocia, zeleniny, rýb a iných morských živočíchov.

(511) 1, 2, 3, 4, 5, 6, 7, 8, 9, 10, 11, 12, 13, 15, 16, 17, 18, 19, 20, 21, 22, 23, 24, 25, 26, 27, 28, 29, 30, 31, 32, 33, 34, 35, 36, 39, 40

(210) 132-96

Obnovené ochranné známky

90 046	153 170	159 273	164 441
91 064	153 171	159 276	164 915
91 926	153 457	159 277	165 432
93 205	153 760	159 311	166 287
93 207	153 846	159 356	166 411
93 293	156 857	159 449	166 438
95 131	157 892	159 552	166 601
98 293	157 893	159 779	166 626
100 633	158 287	159 866	167 179
101 654	158 323	159 867	167 241
102 952	158 620	160 008	167 259
104 200	158 724	162 773	167 270
107 045	158 822	163 545	167 454
107 642	158 906	163 757	167 478
109 495	158 924	163 978	167*660
113 243	158 982	164 225	167 686
113 292	159 087	164 235	167 958
113 361	159 150	164 265	168 276
114 108	159 178	164 266	168 491
114 109	159 211	164 289	
114 110	159 219	164 308	
114 765	159 246	164 326	
150 190	159 254	164 384	
150 510	159 270	164 385	

(111) **90 046**
 (220) 07.06.1946
 (151) 07.06.1946
 (180) 07.06.2006
 (540)



(730) **PARKER PEN PRODUCTS**, 101 Syon Lane, Isleworth, Middlesex TW7 5NP, GB;
 (510) Plniace perá, mechanické ceruzky a písacie súpravy.
 (511) 16
 (210) 6734

(111) **91 064**
 (220) 10.07.1939
 (151) 10.07.1939
 (180) 10.07.2009

(540) **Cardilan**
 (730) **SLOVAKOFARMA, a. s.**, Železničná 12, 920 27 Hlohovec, SK;
 (510) Lekárnické, chemické, kozmetické, liečivé a dezinfekčné výrobky.
 (511) 1, 3, 5
 (210) 19627

(111) **91 926**
 (220) 12.10.1946
 (151) 12.10.1946
 (180) 12.10.2006

(540) **Minora**
 (730) **THE GILLETTE COMPANY**, Prudential Tower Building, Boston, Massachusetts 02199, US;
 (510) Holiace žiletky.
 (511) 8
 (210) 8004

(111) **93 205**
 (220) 02.10.1946
 (151) 02.10.1946
 (180) 02.10.2006

(540) **Revertex**
 (730) Revertex Limited, of 51-55, Strand, Londýn W.C.2, GB;
 (510) Surový alebo čiastočne pripravený kaučukový latex.
 (511) 17
 (210) 8106

(111) **93 207**
 (220) 02.10.1946
 (151) 02.10.1946
 (180) 02.10.2006

(540) **Revultex**
 (730) **Yule Catto & Co. Plc**, Temple Fields, Harlow, Essex, CM20 2BH, GB;

(510) Kaučuk, gutaperča, balata a náhradky v pevnom tvare alebo v tvare tekutých disperzií.

(511) 17
(210) 8108

(111) **93 293**
(220) 03.01.1947
(151) 03.01.1947
(180) 03.01.2007
(540)

ROYAL CROWN

(730) **ROYAL CROWN COMPANY Inc.**, spoločnosť zriadená podľa zákonov štátu Delaware, 1000 Corporate Drive, Ft. Lauderdale, Florida 33340, US;

(510) Nealkoholické nápoje bez sladku, podávané ako mierne nápoje a sirupy a výtlačky na ich prípravu.

(511) 32
(210) 8502

(111) **95 131**
(220) 14.06.1928
(151) 14.06.1928
(180) 14.06.2008

(540) **Kathesin**

(730) **Léčiva, a. s.**, Dolní Měcholupy 130, 102 37 Praha 10, CZ;

(510) Chemikálie na účely liečebné, hygienické, liečivá, farmaceutické drogy a prípravky, dezinfekčné prostriedky, prostriedky na hubenie zvierat a ničenie rastlín, konzervujúce prostriedky, dietetické živiny, kozmetické prostriedky, éterické oleje, mydlá.

(511) 1, 3, 5
(210) 1201

(111) **98 293**
(220) 20.01.1938
(151) 20.01.1938
(180) 20.01.2008

(540) **PSYCHOTON**

(730) **SPOFA, a. s.**, Husinecká 11a, 130 00 Praha 3, CZ;

(510) Chemické, kozmetické a lekárnické výrobky.

(511) 1, 2, 3, 4, 5
(210) 10463

(111) **100 633**
(220) 12.01.1948
(151) 12.01.1948
(180) 12.01.2008

(540) **TOS**

(730) **TOS Čelákovice, a. s.**, Staňkovského 675/40, 250 88 Čelákovice, CZ;

(510) Inštalčný materiál a armatúry. Stojce, strojové zariadenia, najmä obrábacie stroje všetkých druhov a ich súčasti, obrábacie náradie a náčinie. Náradie a náčinie všetkých druhov. Prístroje všetkých druhov a ich súčasti.

(511) 6, 7, 8, 9
(210) 9511

(111) **101 654**
(220) 03.03.1928
(151) 03.03.1928
(180) 03.03.2008
(540)

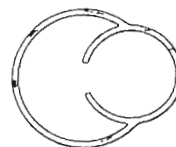

(730) **Cone-Blanchard Corporation**, spoločnosť zriadená podľa zákonov štátu Delaware, 7 Everett Lane, Windsor, Vermont 05089, US;

(510) Brúsiace stroje.

(511) 7
(210) 13738

(111) **102 952**
(220) 22.02.1929
(151) 22.02.1929
(180) 22.02.2009
(540)



(730) **F. L. SMIDTH & CO. A/S**, Kodaň, DK;

(510) Kovy, kovový tovar, prístroje, nástroje, stroje, tovar kamenný, hlinený, drevený, slamený, papierový, kostný, gumový a kožený, priedze, tkanivá, odevnícke predmety, okrasný tovar, potraviny, nápoje, hospodárske a chemické výrobky.

(511) 1, 6, 7, 8, 16, 17, 18, 19, 21, 22, 25, 26, 29, 30, 31, 32
(210) 18013

(111) **104 200**
(220) 20.09.1948
(151) 20.09.1948
(180) 20.09.2008
(540)



(730) **Agrostroj Prostějov, a. s.**, Vrahovická 41, 796 21 Prostějov, CZ;

(510) Surové, čiastočne opracované a opracované kovy, kovové odliatky, nákovy, lisovaný a formovaný kovový materiál, kováčske výrobky a železiarsky tovar, kovový stavebný, železničný a strojársky materiál, kovanie a liatina všetkých druhov, valcované a liate kovové výrobky, oceľový tovar, strojová liatina, plechy a plechový tovar, drôt a drôtený tovar, háčiky, krúžky, zámky a zámočnícky tovar, kľúče,

podkovy, podkováky, reťaze, kotvy, ihly, ihlice a ihlársky tovar, zvony a zvončeky, skrinky, pokladnice, konzervové obaly a nádoby, kovový, smaltovaný, pokovovaný a pocínovaný tovar, kovové hospodárske nádoby. Hospodárske stroje, prístroje, aparáty, zariadenia najmä, kombajny, univerzálne poľnohospodárske stroje, pluhy, parné pluhy, motorové pluhy, sejacie stroje a prístroje, mláčačky, viazačky, samoviazače, radlice, žačky, žacie stroje, orné stroje a náradie, pôdne frézy, rezačky, sekačky, plecie stroje (plečky), brány, plečky, strihačky, lúpačky, miešačky, kosy, kosáky, hrable, vidly, kutáče, sušičky, oberačky, obracače, vývevy, pumpy, rozhadzovače, rozhadzovače hnojív, šrotovníky, filtre, spriadačky, odstredivky, čerpadlá, zasýpačky, zametačky, žmýkačky, zatváračky, elevátory, napájadlá, triediace a čistiacie prístroje a náradia, práčky, postrekovacie náčinie a prístroje, drviče, lisy, strojové lisy, vrtačky, vyzrňovačky, vyťahovačky, plecie (na pletie) prístroje a náčinie, separátory, ventily; záhradné a roľnícke strojčeky, stroje, prístroje, aparáty a strojové zariadenia všetkých druhov; mlyny. Hospodárska výzbroj a hospodárske zariadenia všetkých druhov, náradie, náčinie, nástroje, kľúče (ako nástroje), bodné a sečné zbrane, záhradné a roľnícke náčinie, náradie a nástroje všetkých druhov a ich súčasti, luskáčky, kliešte, nože, nožiarsky tovar, nožnice, motyky, sekery, kladivá, lopaty, píly, pilníky, mlynčeky. Prístroje a aparáty všetkých druhov, váhy, žehličky, zátkovačky, hasičská výzbroj. Osvetľovacie, vykurovacie, variace, chladiace, sušiacie a ventilačné prístroje, náradia, telesá, zariadenia a ich súčasti; vodovodné, kúpeľňové, záchodové, stajňové a skladiskové prístroje, telesá, zariadenia a ich súčasti; fontány, umývadlá, kotly, výlevky, lieviky, umývacie súpravy, pece, kozuby. Traktory, motory všetkých druhov, najmä výbušné, spaľovacie, benzínové a elektromotory najmä poľnohospodárskych strojov a traktorov, ich súčasti, príslušenstvo hospodárskych strojov a traktorov, mliekarenské stroje, hospodárske vozidlá všetkých druhov a ich súčasti, vozidlá, automobily, bicykle, motocykle a časti vozidiel, ich súčiastky, brzdy, závesné vozy a vozíky, preklopné vozy a vozíky, ručné vozíky. Športová, vojenská a lovecká výzbroj. Sudy a nádrže. Domáce a kuchynské prístroje, zariadenia, náčinie a náradie, hospodárske nádoby a riad všetkých druhov, najmä sudy, nádrže, kaše, cisterny, tanky (ako nádoby), domáce a kuchynské strojčeky, smaltovaný tovar (pre domácnosť), vane, misy, kanvy, hrnce, vedrá, vedierka, panvy, džbány, puzdrá, pekáče, pokrievky, cedidlá, nádoby a riad, koše, sitá, paráky, mliekarenský riad (nádoby), ihly, nádoby všetkých druhov. Háčiky, udice, krúžky, korčule.

(511) 6, 7, 8, 9, 11, 12, 13, 20, 21, 28
(210) 6476

(111) 107 045
(220) 08.04.1949
(151) 08.04.1949
(180) 08.04.2009
(540) **Booth's**

(730) **Booth's Distilleries Limited**, Londýn, GB;
(510) Džin, whisky, zázvorová pálenka, alkoholický nápoj s mäťou piepornou a koktaily.
(511) 33
(210) 17934

(111) 107 642
(220) 08.07.1949
(151) 08.07.1949
(180) 08.07.2009

(540) **Spolkargen**
(730) **Spolek pro chemickou a hutní výrobu, a. s.**,
Revoluční 86, 400 32 Ústí nad Labem, CZ;
(510) Pomocné textilné prostriedky.
(511) 1
(210) 19507

(111) 109 495
(220) 22.09.1947
(151) 22.09.1947
(180) 22.09.2007
(540)



(730) **ČOKOLÁDOVNY, a. s.**, Modřanská 27, 143 20
Praha 4-Modřany, CZ;
(510) Konzervačné prípravky, ovocné konzervy. Potravin-
y, plodiny poľného hospodárstva, čokoláda, cukro-
vinky, pečivo, prášky do pečiva, kávoviny a požívati-
ny všetkých druhov. Nápoje.
(511) 29, 30, 32
(210) 3493

(111) 113 243
(220) 04.04.1928
(151) 04.04.1928
(180) 04.04.2008

(540) **Hardtmuth**
(730) **KOH-I-NOOR HARDTMUTH, akciová spoloč-
nosť**, F. A. Gerstnera 3, 371 30 České Budějovice,
CZ;
(510) Všetky potreby písárske, na písanie, kresliarske a
maliarske, ako aj učebné pomôcky všetkých druhov.
(511) 16
(210) 3747

(111) 113 292
(220) 05.08.1947
(591) červená, oranžová, biela
(151) 05.08.1947
(180) 05.08.2007

(540)



(730) **Jihočeské pivovary, a. s.**, Karolíny Světlé 4,
370 54 České Budějovice, CZ;

(510) Pivo všetkých druhov.

(511) 32

(210) 8852

(111) **113 361**

(220) 02.04.1938

(151) 02.04.1938

(180) 02.04.2008

(540)



MONA LISA

(730) **KOH-I-NOOR HARDTMUTH, akciová spoločnosť**, F. A. Gerstnera 3, 371 30 České Budějovice, CZ;

(510) Pisárske potreby (okrem nábytku), písacie, kresliarske a maliarske potreby a potreby na modelovanie všetkých druhov, učebné pomôcky všetkých druhov, ceruzky a tuhy obyčajné, snímacie a farebné všetkých druhov, kriedy všetkých druhov, pastely, mechanické ceruzky všetkých druhov, držadlá na perá a kriedy, plniace perá a perá na ne, stieracie gumi všetkých druhov, strúhadlá na ceruzky, kryty (chrániče) a predlžovadlá ceruziek, lepenkové tabuľky, sponky na papier.

(511) 16

(210) 2328

(111) **114 108**

(220) 18.05.1919

(151) 18.05.1919

(180) 18.05.2009

(540)



(730) **Jan Becher - Karlovarská Becherovka, a. s.**, T. G. Masaryka 57, 360 76 Karlovy Vary, CZ;

(510) Likéry.

(511) 33

(210) 7204

(111) **114 109**

(220) 18.05.1919

(151) 18.05.1919

(180) 18.05.2009

(540)



(730) **Jan Becher - Karlovarská Becherovka, a. s.**, T. G. Masaryka 57, 360 76 Karlovy Vary, CZ;

(510) Likéry.

(511) 33

(210) 9655

(111) **114 110**

(220) 18.05.1919

(151) 18.05.1919

(180) 18.05.2009

(540)



(730) **Jan Becher - Karlovarská Becherovka, a. s., T. G.**
 Masaryka 57, 360 76 Karlovy Vary, CZ;
 (510) Likéry.
 (511) 33
 (210) 9654

(111) **114 765**
 (220) 12.09.1946
 (151) 12.09.1946
 (180) 12.09.2006
 (540)

Metra

(730) **METRA Blansko, a. s., Blansko, CZ;**
 (510) Meracie prístroje.
 (511) 9
 (210) 7166

(111) **150 190**
 (220) 01.04.1949
 (151) 01.04.1949
 (180) 01.04.2009

(540) **MONDAMIN**

(730) **CPC International Inc.,** spoločnosť zriadená podľa zákonov štátu Delaware, International Plaza, Englewood Cliffs, New Jersey 07632, US;
 (510) Jedlý škrob a pudíngový prášok.
 (511) 30
 (210) 18484

(111) **150 510**
 (220) 20.09.1927
 (151) 20.09.1927
 (180) 20.09.2007
 (540)



(730) **Plzeňský Prazdroj, a. s., U Prazdroje 7, 304 97**
 Plzeň, CZ;
 (510) Pivo.
 (511) 32
 (210) 10789

(111) **153 170**
 (220) 03.10.1957
 (151) 29.10.1957
 (180) 03.10.2007
 (540) **GLUTAN**

(730) **VITANA, a. s., 277 32 Byšice, CZ;**
 (510) Práškovitý alebo jemne kryštalický ochucovací prípravok (dietetický) do polievok, omáčok, šalátov, majonéz a pokrmov vôbec.

(511) 30
 (210) 12746

(111) **153 171**
 (220) 03.10.1957
 (151) 08.11.1957
 (180) 03.10.2007

(540) **GLUTASOL**

(730) **VITANA, a. s., 277 32 Byšice, CZ;**
 (510) Práškovitý alebo jemne kryštalický ochucovací prípravok do polievok, omáčok, šalátov, majonéz a pokrmov vôbec.
 (511) 30
 (210) 12747

(111) **153 457**
 (220) 23.05.1958
 (151) 15.08.1958
 (180) 23.05.2008

(540) **LINOTYPE**

(730) **Heidelberger Druckmaschiner Aktiengesellschaft, Segebergelandstr. 147, 241 45 Kiel, DE;**
 (510) Surové a čiastočne opracované obyčajné kovy, lejací kov a prísady k lejaciemu kovu do lejacích strojov, nástroje na údržbu typografických strojov, nože, stroje a ich časti, matricové sádzacie stroje a stroje na odlievanie riadkov a ich časti, zásobníky, matrice, patrice, medzerníky, ústrojenstvo na vytváranie medzier a ústrojenstvo lejacie ako časti strojov na odlievanie riadkov a lejacích strojov, hnacie remene, hadice, elektromotory, tlačiarenské stroje. Písacie stroje a ich časti, výrobky fotografické a tlačiarenske, typografická sadzba, typy, riadky typov, sadzba pozostávajúca z typov alebo riadkov, články na medzery v tlači a prestrkávacie kusy na typografickú sadzbu, štočky.
 (511) 7, 16
 (210) 16183

(111) **153 760**
 (220) 02.03.1959
 (151) 31.03.1959
 (180) 02.03.2009
 (540)

BAXTER

(730) **BAXTER INTERNATIONAL INC.,** spoločnosť zriadená podľa zákonov štátu Delaware, One Baxter Parkway, Deerfield, Illinois, US;
 (510) Evakuované sklenené nádoby so zvláštnymi zátkami na podávanie parenterálnych, enterálnych a topických roztokov; výstroj na podávanie týchto roztokov, zahrnujúci: gumové hadice, špeciálne svorky na regulovanie prietoku týmito hadicami a ihly na podávanie roztokov, ako aj ich súčasti; súpravy a časti súprav na infúziu krvi a krvných preparátov s ihlami alebo bez nich a so zvláštnymi evakuovanými nádobkami so zvláštnymi zátkami na podávanie

krvi a krvných preparátov alebo bez týchto nádobiek; prístroje na meranie a regulovanie toku parenterálnych, enterálnych a topických roztokov po kvapkách; regulovacie svorky na regulovanie prítoku roztokov alebo krvi hadicami; súpravy na odobranie krvi od darcov, zahrnujúce hadicu z gumy alebo plastického materiálu so zástrčkou na ihlu alebo s ihlou na každom konci hadice; prístroje meriace po kvapkách, kombinované s filtrami na regulovanie a filtrovanie toku krvi; filtre na krv a krvné preparáty; evakuované nádoby so zvlášť prispôbenými zátkami na umožnenie privádzania krvi a krvných preparátov do týchto evakuovaných nádobiek a na distribúovanie krvi a krvných preparátov; fľaštičky so zvláštnym uzáverom na miešanie a dispergovanie parenterálnych, enterálnych a topických roztokov; rozťažiteľné súpravy na podávanie roztokov; žalúdočné hadice; gastrointestinálne hadice; rektálne hadice; kyslíkové katétre; nadstavovacie hadice pozostávajúce z kusa hadice z gumy alebo z plastickej hmoty so zúženou prípojkou na jednom konci a zodpovedajúcou rozšírenou prípojkou na druhom konci; súpravy nasávajúcich násosiek s hornou nasávajúcou násoskou fľaštičkou so zátkou, kovovými rúrkami na držanie zátky na mieste so stmeňom a pásom a pomocnou fľaštičkou so zátkou.

(511) 9, 10, 11
(210) 18608

(111) 153 846
(220) 06.03.1959
(151) 30.05.1959
(180) 06.03.2009
(540)



- (730) **TENEZ Chotěboř, a. s.**, Žižkova 990, 583 01 Chotěboř, CZ;
- (510) Výroba fľašiarskych zariadení ako: stroje na umývanie, plnenie, zátkovanie a etiketovanie fliaš na pivo, limonády, mlieko, víno, minerálne vody a tekuté ovocie, stroje na výrobu sódovej vody; výroba mliekarenského zariadenia ako: nádrže, cisterny, pasterizačné stanice, chladiče vody, mlieka, smotany, úschovné a dozrievacie tanky, maselnice, čerpadlá, čistiace stanice, baliace a manipulačné stoly, syrárske vane, parafínovačky, kakaovníky, homogemizátory, stroje na výrobu syra a tvarohu, výroba odstrediviek ako: odstredivky mlieka, chemikálií, ovocných štiav, vína, olejov, krvné a odolejovacie, výroba filtračných lisov pre priemysel chemický a potravinársky; výroba zväracej techniky ako: uzavieracie a redukčné ventily na priemyselné plyny, kyslíkové rezacie stroje, polovahadlá, zväracie a rezacie a spájkovacie prístroje, výroba smaltovaných tankov pre potravinársky priemysel.

(511) 7, 8
(210) 18802

(111) 156 857
(220) 24.03.1966
(310) 651589
(320) 02.12.1965
(330) JP
(151) 23.07.1966
(180) 24.03.2006

(540) **RIBOTIDE**

(730) **Takeda Chemical Industries, Ltd.**, Osaka, JP;
(510) Chuťové prísady, korenia.
(511) 30
(210) 36814

(111) 157 892
(220) 25.09.1967
(151) 26.02.1968
(180) 25.09.2007
(540)



(730) **ZVL - OZ, s. r. o.**, Košická 26, 081 62 Prešov, SK;
(510) 7 - Valivé ložiská.
(511) 7
(210) 40627

(111) 157 893
(220) 25.09.1967
(151) 26.02.1968
(180) 25.09.2007
(540)



(730) **ZVL - OZ, s. r. o.**, Košická 26, 081 62 Prešov, SK;
(510) 7 - Valivé ložiská.
(511) 7
(210) 40628

(111) 158 287
(220) 15.06.1968
(151) 25.07.1968
(180) 15.06.2008

(540) **KOSMALT**

(730) **VSŽ OCEĽ, spoločnosť s ručením obmedzeným**, 044 54 Košice, SK;
(510) Hlbokotážne ocele s obmedzeným obsahom uhlíka, stabilizované titánom.
(511) 6
(210) 41890

(111) 158 323
(220) 20.02.1968
(151) 09.08.1968
(180) 20.02.2008

(540) **BUCTRIL**

(730) **Rhone - Poulenc Agriculture Limited**, Ongar, Essex, GB;
 (510) Prípravky na ničenie buriny a hubenie hmyzu.
 (511) 5
 (210) 41393

(111) **158 620**
 (220) 18.08.1968
 (151) 29.01.1969
 (180) 18.08.2008
 (540)



(730) **POTRUBÍ Praha, spol. s r. o.**, Sokolovská 178, 190 03 Praha 9, CZ;
 (510) Napájacie a kondenzačné jadrá, nádrže, redukčné a chladiace stanice, zariadenia na výrobu umelého snehu, potrubia a tvarovky puzdrené čadičom, rúrky a tvarovky z plastických hmôt, príruby, potrubné mosty a konštrukcie, súčasti a príslušenstvo potrubia. Dodávky a montáž technologických potrubí ocelových, čadičových, sklenených a z plastických hmôt, montáž ocelových konštrukcií, kotolní a ich rekonštrukcií, opravy ocelových skriňových kotlov, montáž redukčných a čerpacích staníc, teplovodov, produktovodov, rôznych technologických celkov, akýchkoľvek rozvodov v priemyselných i nepriemyselných objektoch pre tuzemsko i zahraničie, inžinierske práce. Výmenníky a odovzdávacie stanice tepla, dodávky a montáž potrubných systémov kalového a plynového hospodárstva čistiarní odpadových vôd, povrchové ochrany montovaných technologických celkov, stavba lešení na vlastné montážne práce, zemné práce na montáž podzemných rozvodov pri dodávkach vyšším dodávateľským spôsobom.

(511) 6, 7, 11, 17, 37, 39, 42
 (210) 42171

(111) **158 724**
 (220) 26.02.1969
 (151) 05.03.1969
 (180) 26.02.2009
 (540)



(730) **Sklárny Kavalier, akciová spoločnosť**, Sklářská 359, 285 96 Sázava, CZ;
 (510) Technické a laboratórne sklo, sklenené trubice, výrobky z taveného kremeňa, aparatury, sanitárne a dentálne sklo, teploměry, polotovary na výrobu sklenených vlákien, vedecké a laboratórne prístroje, čisté chemikálie.

(511) 1, 9, 10, 21
 (210) 42878

(111) **158 822**
 (220) 24.07.1968
 (151) 17.04.1969
 (180) 24.07.2008

(540) **SQUIRT**

(730) **A & W Concentrate Company**, spoločnosť zriadená podľa zákonov štátu Delaware, Wilmington, Delaware, US;
 (510) Nealkoholické nápoje, ich základné látky so sirupmi na ich prípravu.
 (511) 32
 (210) 42092

(111) **158 906**
 (220) 18.03.1969
 (151) 12.05.1969
 (180) 18.03.2009
 (540)



(730) **Družstevní cestovní kancelář Rekrea, spol. s r. o.**, Těšnov 5, 110 00 Praha 1, CZ;
 (510) Informačná, propagačná, publikačná, poradenská, sprostredkovacia a organizačná činnosť v oblasti rekreačnej starostlivosti a v cestovnom ruchu, prevádzka cestovnej kancelárie, organizovanie a zaisťovanie turistických a rekreačných zájazdov, zaisťovanie rekreačných pobytov, ubytovacích a stravovacích služieb, obstarávanie prepravy, požičiavanie motorových vozidiel v oblasti rekreačnej starostlivosti a v cestovnom ruchu a spolupráce s tuzemskými i zahraničnými organizáciami v tejto oblasti.
 (511) 39, 41, 42
 (210) 42936

(111) **158 924**
 (220) 11.10.1968
 (151) 15.05.1969
 (180) 11.10.2008
 (540)



(730) **Masonite Corporation**, spoločnosť podľa zákonov štátu Delaware, One South Wacker Drive, Chicago, Illinois 60606, US;
 (510) Stavebná lepenka, najmä vláknitá lepenka, izolačná lepenka, zložená lepenka, tvrdá lepenka a syntetické alebo umelé stavebné drevo na rôzne stavebné účely.
 (511) 19
 (210) 42399

(111) 158 982

(220) 24.04.1969

(151) 19.06.1969

(180) 24.04.2009

(540) **ALBERTO**(730) **ALBERTO-CULVER Company**, spoločnosť zriadená podľa zákonov štátu Delaware, 2525 Armitage Avenue, Melrose Park, Illinois 60160, US;

(510) Výrobky kozmetické a voňavkárské.

(511) 3

(210) 43091

(111) 159 087

(220) 01.07.1969

(151) 04.07.1969

(180) 01.07.2009

(540) **OSTACAR**(730) **Spolek pro chemickou a hutní výrobu, akciová společnost**, Revoluční 86, 400 32 Ústí nad Labem, CZ;

(510) Chemické výrobky na priemyselné a vedecké účely, syntetické živice, plastické hmoty, hasiace prípravky, farby, fermeže, laky a farbivá, pomocné prípravky textilné a kožiarske, prípravky čistiace, leštiace, odmasťovacie a brúsne, mydlá.

(511) 1, 2, 3

(210) 43318

(111) 159 150

(220) 29.12.1968

(151) 23.07.1969

(180) 29.12.2008

(540) **VIKING**(730) **O. Mustad & Søn A/S**, 2800 Gjøvik, NO;

(510) Rybárske háčiky.

(511) 28

(210) 42628

(111) 159 178

(220) 01.07.1969

(151) 05.08.1969

(180) 01.07.2009

(540) **SPOLAPREN**(730) **Spolek pro chemickou a hutní výrobu, a. s.**, Revoluční 86, 400 32 Ústí nad Labem, CZ;

(510) Pomocné prípravky textilné a kožiarske, prípravky čistiace, leštiace, odmasťovacie a brúsne, mydlá.

(511) 1, 3

(210) 43319

(111) 159 211

(220) 01.07.1968

(151) 19.08.1969

(180) 01.07.2008

(540) **KETALAR**(730) **PARKE, DAVIS & COMPANY**, spoločnosť zriadená podľa zákonov štátu Michigan, 201 Tabor Road, Morris Plains, New Jersey, US;

(510) Anestetické prípravky.

(511) 5

(210) 42108

(111) 159 219

(220) 07.05.1969

(151) 22.08.1969

(180) 07.05.2009

(540)

(730) **CHEVRON CORPORATION**, spoločnosť zriadená podľa zákonov štátu Delaware, 575 Market Street, San Francisco, California 94105, US;

(510) Chemické výrobky na priemyselné a vedecké účely, pre fotografiu, záhradníctvo a lesníctvo, živice umelé, plasty v surovom stave (v prášku, v pastách alebo v tekutom stave), pôdne hnojivá prírodné a umelé, hasiace prostriedky, prostriedky na kalenie a na zvráanie, chemické prostriedky na konzervovanie potravín, triesloviny, priemyselné spájadlá; farby, laky, fermeže na priemyselné i umelecké použitie, textilné farby, prípravky na farbenie potravín a nápojov, farbivá, antikorozívne a impregnačné nátery, farbiarske prípravky, moridlá, prírodné živice, kovové fólie a kovy v prášku na účely maliarske a dekoratívne; pracie a bieliace prípravky, čistiace prípravky, mydlo, leštiace prípravky, odmasťovacie prípravky, výrobky kozmetické a voňavkárské vrátane éterických olejov, vodičky na vlasy, zubné pasty a prášky; priemyselné oleje a tuky, mazadlá, prostriedky na viazanie prachu, palivá vrátane čierneho a hnedého uhlia a palivového dreva, oleje a pohonné látky, prostriedky na svietenie, sviečky, sviece, nočné lampičky a knôty; výrobky farmaceutické, zverolekárské a zdravotnícke, výrobky diietické pre deti a chorých, náplasti, obväzový materiál, hmoty na plombovanie zubov a na odtlačky zubov, dezinfekčné prostriedky, prostriedky na hubenie rastlinných a živočíšnych škodcov, antiparazitné látky; papier a výrobky z papiera, lepenka a kartonážne výrobky, tlačoviny, časopisy, periodiká, knihy, výrobky knihárske, fotografie, písacie potreby, kancelárske lepidlá, potreby pre umelcov, štetce, písacie stroje, kancelárske potreby ako zaradovače, svorky, strojčky na zošívanie, počítaacie stroje, účtovné a školské potreby a pomôcky, hracie karty, tlačiarenské pismená, štočky; stavebný materiál vrátane polospracovaného reziva (hrady, dosky, drevené panely, preglejka, sklenené tehly a dlaždice, obkadačky), prírodný a umelý kameň, cement, váp-

no, malta, sadra, kameninové a cementové rúry, stavebný materiál na stavbu ciest, asfalt, smola, živice, prenosné domy, kamenné pomníky, kozuby.
 (511) 1, 2, 3, 4, 5, 16, 19
 (210) 43130

(111) **159 246**
 (220) 11.02.1969
 (151) 28.08.1969
 (180) 11.02.2009
 (540) **FOSFOVET**

(730) **SPOFA, a. s.**, Husinecká 11a, 130 00 Praha 3, CZ;
 (510) Veterinárne liečivo.
 (511) 5
 (210) 42823

(111) **159 254**
 (220) 01.07.1969
 (151) 04.09.1969
 (180) 01.07.2009
 (540) **OSTALAK**

(730) **Spolek pro chemickou a hutní výrobu, a. s.**,
 Revoluční 86, 400 32 Ústí nad Labem, CZ;
 (510) Chemické výrobky na priemyselné a vedecké účely,
 syntetické živice, plastické hmoty, hasiace prípravky,
 farby, fermeže, laky a farbivá, pomocné prípravky
 textilné a kožiarske, prípravky čistiace, leštiace,
 odmasťovacie a brúsne, mydlá.
 (511) 1, 2, 3
 (210) 43317

(111) **159 270**
 (220) 24.02.1969
 (151) 08.09.1969
 (180) 24.02.2009
 (540) **MAMAER**

(730) **SPOFA, a. s.**, Husinecká 11a, 130 00 Praha 3, CZ;
 (510) Chemické výrobky pre zdravotnícky priemysel, umelé a syntetické živice, chemické prípravky na konzervovanie potravín. Lekárnické, veterinárne a zdravotnícke výrobky, liečivá pre ľudí a zvieratá, dietetické výrobky pre deti a chorých, náplasti, materiál na obvazy, hmoty na plombovanie zubov a na odtlačky zubov, liečivá pre dentistov, dezinfekčné prostriedky s výnimkou dezinfekčných prostriedkov na viazanie prachu, prostriedky na ničenie burín a hubenie škodlivých zvierat, medicínálne vína. Chemické krmivá pre zvieratá s eventúalnym prídavkom antibiotík.
 (511) 1, 5, 31
 (210) 42864

(111) **159 273**
 (220) 24.02.1969
 (151) 08.09.1969
 (180) 24.02.2009
 (540) **LABIODOR**

(730) **SPOFA, a. s.**, Husinecká 11a, 130 00 Praha 3, CZ;
 (510) Chemické výrobky pre zdravotnícky priemysel, umelé a syntetické živice, chemické prípravky na konzervovanie potravín. Lekárnické, veterinárne a zdravotnícke výrobky, liečivá pre ľudí a zvieratá, dietetické výrobky pre deti a chorých, náplasti, materiál na obvazy, hmoty na plombovanie zubov a na odtlačky zubov, liečivá pre dentistov, dezinfekčné prostriedky s výnimkou dezinfekčných prostriedkov na viazanie prachu, prostriedky na ničenie burín a hubenie škodlivých zvierat, medicínálne vína. Chemické krmivá pre zvieratá s eventúalnym prídavkom antibiotík.
 (511) 1, 5, 31
 (210) 42865

(111) **159 276**
 (220) 07.02.1969
 (151) 11.09.1969
 (180) 07.02.2009
 (540) **SO-TO**

(730) **SPOFA, a. s.**, Husinecká 11a, 130 00 Praha 3, CZ;
 (510) Medicínálny nápoj s obsahom chinínu.
 (511) 5
 (210) 42814

(111) **159 277**
 (220) 07.02.1969
 (151) 11.09.1969
 (180) 07.02.2009
 (540) **CHITO**

(730) **SPOFA, a. s.**, Husinecká 11a, 130 00 Praha 3, CZ;
 (510) Medicínálny nápoj s obsahom chinínu.
 (511) 5
 (210) 42815

(111) **159 311**
 (220) 10.07.1969
 (151) 24.09.1969
 (180) 10.07.2009
 (540)

MONA

(730) **MILO Olomouc, a. s.**, Šantova 14, 771 59 Olomouc, CZ;
 (510) Kozmetické výrobky všetkých druhov, ako napr. voňavky, parfumy všetkých druhov, krémy, gély a pod.
 (511) 3
 (210) 43351

(111) **159 356**
 (220) 25.04.1969
 (151) 22.10.1969
 (180) 25.04.2009
 (540) **TRIODERM**

(730) **AVEFLOR, a. s.**, Markova 238, 506 46 Jičín, CZ;
 (510) Výrobky chemické pre zdravotnícky priemysel; umelé a syntetické živice; chemikálie na konzervovanie potravín. Výrobky lekárske, veterinárne a zdravotnícke; liečivá pre ľudí a zvieratá; výrobky diietické pre deti a chorých; náplasti, materiál na obvazy; hmoty na plombovanie zubov a na odtlačky zubov; liečivá pre dentistov; dezinfekčné prostriedky s výnimkou dezinfekčných prostriedkov na viazanie prachu; prostriedky na ničenie buriny a škodlivých zvierat; medicínálne vína. Chemické krmivá pre zvieratá.

(511) 1, 5, 31
 (210) 43096

(111) **159 449**
 (220) 07.05.1969
 (151) 19.12.1969
 (180) 07.05.2009
 (540)



(730) **CHEVRON CORPORATION**, spoločnosť zriadená podľa zákonov štátu Delaware, 575 Market Street, San Francisco, California 94105, US;
 (510) Chemické výrobky na priemyselné a vedecké účely, pre fotografiu, záhradníctvo a lesníctvo, živice umelé, plasty v surovom stave (v prášku, v pastách alebo v tekutom stave), pôdne hnojivá prírodné a umelé, hasiace prostriedky, prostriedky na kalenie a na zváranie, chemické prostriedky na konzervovanie potravín, triesloviny, priemyselné spájadlá; farby, laky, fermeže na priemyselné i umelecké použitie, textilné farby, prípravky na farbenie potravín a nápojov, farbivá, antikorozívne a impregnačné nátery, farbárske prípravky, moridlá, prírodné živice, kovové fólie a kovy v prášku na účely maliarske a dekoratívne; pracie a bieliace prípravky, čistiace prípravky, mydlo, leštiace prípravky, odmasťovacie prípravky, výrobky kozmetické a voňavkárске vrátane éterických olejov, vodičky na vlasy, zubné pasty a prášky; priemyselné oleje a tuky, mazadlá, prostriedky na viazanie prachu, palivá vrátane čierneho a hnedého uhlia a palivového dreva, oleje a pohonné látky, prostriedky na svietenie, sviečky, sviece, nočné lampičky a knôty; výrobky farmaceutické, zverolekárske a zdravotnícke, výrobky diietické pre deti a chorých, náplasti, obväzový materiál, hmoty na plombovanie zubov a na odtlačky zubov, dezinfekčné prostriedky, prostriedky na hubenie rastlinných a živočíšnych škodcov, antiparazitné látky; papier a výrobky z papiera, lepenka a kartónové výrobky, tlačoviny, časopisy, periodiká, knihy, výrobky knihárske, fotografie, písacie potreby, kancelárske lepidlá, potreby pre umelcov, štetce, pí-

sacie stroje, kancelárske potreby ako zaraďovače, sorky, strojčky na zošívanie, počítaacie stroje, účtovné a školské potreby a pomôcky, hracie karty, tlačiarenské písmená, štočky; stavebný materiál vrátane polospracovaného reziva (hrady, dosky, drevené panely, preglejka, sklenené tehly a dlaždice, obkadačky), prírodný a umelý kameň, cement, vápno, malta, sadra, kameninové a cementové rúry, stavebný materiál na stavbu ciest, asfalt, smola, živec, prenosné domy, kamenné pomníky, kozuby.

(511) 1, 2, 3, 4, 5, 16, 19
 (210) 43137

(111) **159 552**
 (220) 30.04.1968
 (151) 16.02.1970
 (180) 30.04.2008

(540) **ISUPREL**

(730) **ABBOTT LABORATORIES**, Abbott Park, Illinois, US;
 (510) Farmaceutické prípravky a substancie.
 (511) 5
 (210) 41692

(111) **159 779**
 (220) 21.06.1968
 (151) 10.06.1970
 (180) 21.06.2008

(540) **INTAL**

(730) **FISONS LIMITED**, RPR House, 50 Kings Hill Avenue, Kings Hill, West Malling Kent ME 19 4AH, GB;
 (510) Lekárske, veterinárne a zdravotnícke látky; lekárske a chirurgické obväzové materiály a materiály na prípravu obväzov.
 (511) 5
 (210) 41921

(111) **159 865**
 (220) 03.07.1969
 (151) 07.08.1970
 (180) 03.07.2009

(540) **RADOX**

(730) **Sara Lee Household & Body Care UK Limited**, 225, Bath Road, Slough SL1 4AU Berkshire, GB;
 (510) Bieliace prípravky, prípravky na pranie, prípravky čistiace, leštiace, na drhnutie a prípravky na brúsenie, mydlá, voňavkárске výrobky, éterické oleje, kozmetické prípravky, vodičky na vlasy, zubné pasty.
 (511) 3
 (210) 43327

(111) **159 866**
 (220) 03.07.1969
 (151) 07.08.1970
 (180) 03.07.2009

(540) **RADOX**

- (730) **Sara Lee Household & Body Care UK Limited**,
225, Bath Road, Slough SL1 4AU Berkshire, GB;
(510) Výrobky farmaceutické, zverolekárske a zdravotnícké, výrobky dietetické pre deti a chorých, náplasti, obväzový materiál, hmoty určené na plombovanie zubov a na odtlačky zubov, dezinfekčné prostriedky.
(511) 5
(210) 44302

- (111) **159 867**
(220) 03.07.1969
(151) 07.08.1970
(180) 03.07.2009

(540) **RADOX**

- (730) **Sara Lee Household & Body Care UK Limited**,
225, Bath Road, Slough SL1 4AU Berkshire, GB;
(510) Kúpeľové soli s liečebnými prídavkami.
(511) 3
(210) 44303

- (111) **160 008**
(220) 16.05.1969
(151) 25.10.1970
(180) 16.05.2009
(540)



- (730) **CHEVRON CORPORATION**, spoločnosť zriadená podľa zákonov štátu Delaware, 575 Market Street, San Francisco, California 94105, US;
(510) Priemyselné oleje a tuky, mazadlá, prostriedky na viazanie prachu, palivá vrátane čierneho a hnedého uhliá a palivového dreva, oleje a pohonné látky, prostriedky na svietenie, sviečky, sviece, nočné lampičky, knôty.
(511) 4
(210) 43164

- (111) **162 773**
(220) 07.01.1976
(151) 10.03.1976
(180) 07.01.2006
(540)



- (730) **Henkel Kommanditgesellschaft auf Aktien**,
Düsseldorf, DE;
(510) Chemické výrobky pre poľnohospodárstvo, záhradníctvo a lesníctvo, prírodné a umelé hnojivá. Prostriedky na ničenie buriny, škodcov a hmyzu.
(511) 1, 5
(210) 49148

- (111) **163 545**
(220) 01.02.1978
(151) 22.02.1978
(180) 01.02.2008
(540)



- (730) **Skloexport, akciová spoločnosť**, Tř. 1. máje 52,
461 74 Liberec, CZ;
(510) Lustre.
(511) 11
(210) 50457

- (111) **163 757**
(220) 13.10.1977
(151) 11.08.1978
(180) 13.10.2007

(540) **BOBCAT**

- (730) **Clark Equipment Company**, spoločnosť zriadená podľa zákonov štátu Delaware, 200 Chestnut Ridge Road, Woodcliff Lake, New Jersey, 07675-8738, US;
(510) Traktory s pohonom všetkých kolies všetkých druhov, časti a príslušenstvo.
(511) 7, 12
(210) 50244

- (111) **163 978**
(220) 03.03.1978
(151) 21.02.1979
(180) 03.03.2008

(540) **ASTRA**

- (730) **KOH-I-NOOR HARDTMUTH, akciová spoločnosť**, F. A. Gerstnera 3, 371 30 České Budějovice, CZ;
(510) Liehové rozmnožovacie stroje.
(511) 7, 16
(210) 50511

- (111) **164 225**
(220) 20.03.1979
(151) 30.11.1979
(180) 20.03.2009
(540) **BIG MAC**

(730) **McDonald's Corporation**, spoločnosť zriadená podľa zákonov štátu Delaware, One McDonald's Plaza, Oak Brook, Illinois, US;

(510) Pokrmy pripravené z mäsových, rybacích a hydinových výrobkov, mäsové sendviče, rybacie sendviče, konzervované a varené ovocie a zelenina, vajcia, syr, mlieko, mliečne výrobky, nakladaná zelenina, zákusky; sušienky, chlieb, koláče, pečivo, čokoláda, káva, kávové náhradky, čaj, obložené chlebičky, horčica, obilniny, cestoviny, omáčky, korenie, cukor, cukrovinky.

(511) 29, 30

(210) 51046

(111) 164 235

(220) 03.02.1978

(151) 12.12.1979

(180) 03.02.2008

(540)

McGREGOR

(730) **McGregor II, LLC**, spoločnosť zriadená podľa zákonov štátu Delaware, 11200 East 45th Avenue, Denver, Colorado 80239, US;

(510) Košele, kabáty, blúzy, plášte, pánske obleky, športové nohavice, oblekové nohavice, ponožky, pančuchy a pančuchové nohavičky, čiapky, topánky, šortky, svetre, vesty, plavky, šaly, rukavice.

(511) 25

(210) 50463

(111) 164 265

(220) 20.03.1979

(151) 15.01.1980

(180) 20.03.2009

(540)

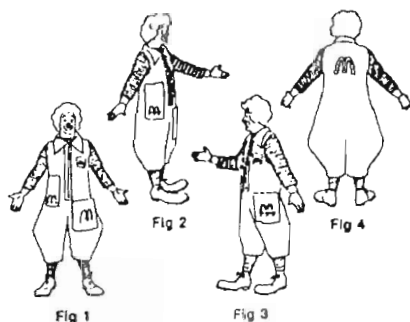

(730) **McDonald's Corporation**, spoločnosť zriadená podľa zákonov štátu Delaware, One McDonald's Plaza, Oak Brook, Illinois, US;

(510) Klenoty, hodiny, hodinky. Tlačoviny, papier, výrobky z papiera, lepenka a výrobky z lepenky, časopisy, knihy. Odevy. Hry, hračky. Potraviny pripravované z mäsových, rybacích a hydinových výrobkov, konzervované ovocie, varené ovocie, konzervovaná zelenina, varená zelenina, nakladaná zelenina, vajcia, syr, mlieko, mliečne výrobky, omáčky. Mäsové sendviče, rybacie sendviče, sušienky, chlieb, koláče, pečivo, čokoláda, káva, náhradky kávy, čaj, obložené chlebičky, horčica, cestoviny, korenie, cukor, cukrovinky. Obilniny, čerstvé ovocie a zelenina.

Nealkoholické nápoje, sirupy a iné prípravky na výrobu nápojov. Služby poskytované v reštauráciách a iných zariadeniach podávajúcich jedlá a nápoje pripravené na konzumáciu, ako i pri predaji a ponuke pokrmových špecialít, služby poskytované pri vedení a prevádzke reštaurácií, príprava jedál podávaných cez ulicu, príprava inštruktážneho a učebného materiálu na prevádzku reštaurácií a služby poskytované pri navrhovaní, stavbe, vybavovaní a prevádzke reštaurácií a podobných zariadení.

(511) 14, 16, 25, 28, 29, 30, 31, 32, 42

(210) 51048

(111) 164 266

(220) 20.03.1979

(151) 15.01.1980

(180) 20.03.2009

(540) **RONALD Mc DONALD**

(730) **McDonald's Corporation**, spoločnosť zriadená podľa zákonov štátu Delaware, One McDonald's Plaza, Oak Brook, Illinois 60521, US;

(510) Klenoty, hodiny, hodinky. Tlačoviny, papier, výrobky z papiera, lepenka a výrobky z lepenky, časopisy, knihy. Odevy. Hry, hračky. Potraviny pripravované z mäsových, rybacích a hydinových výrobkov, konzervované ovocie, varené ovocie, konzervovaná zelenina, varená zelenina, nakladaná zelenina, vajcia, syr, mlieko, mliečne výrobky, omáčky. Mäsové sendviče, rybacie sendviče, sušienky, chlieb, koláče, pečivo, čokoláda, káva, náhradky kávy, čaj, obložené chlebičky, horčica, cestoviny, korenie, cukor, cukrovinky. Obilniny, čerstvé ovocie a zelenina. Nealkoholické nápoje, sirupy a iné prípravky na výrobu nápojov. Služby poskytované v reštauráciách a iných zariadeniach podávajúcich jedlá a nápoje pripravené na konzumáciu, ako i pri predaji a ponuke pokrmových špecialít, služby poskytované pri vedení a prevádzke reštaurácií, príprava jedál podávaných cez ulicu, príprava inštruktážneho a učebného materiálu na prevádzku reštaurácií a služby poskytované pri navrhovaní, stavbe, vybavovaní a prevádzke reštaurácií a podobných zariadení.

(511) 14, 16, 25, 28, 29, 30, 31, 32, 42

(210) 51049

(111) 164289

(220) 20.03.1979

(151) 13.02.1980

(180) 20.03.2009

(540) **Mc DONALD'S**

(730) **McDonald's Corporation**, spoločnosť zriadená podľa zákonov štátu Delaware, One McDonald's Plaza, Oak Brook, Illinois, US;

(510) Klenoty, hodiny, hodinky. Tlačoviny, papier, výrobky z papiera, lepenka a výrobky z lepenky, časopisy, knihy. Odevy. Hry, hračky. Potraviny pripravované z mäsových, rybacích a hydinových výrobkov, konzervované ovocie, varené ovocie, konzervovaná zelenina, varená zelenina, nakladaná zelenina, vajcia, syr, mlieko, mliečne výrobky, omáčky. Mäsové sendviče, rybacie sendviče, sušienky, chlieb, koláče, pečivo, čokoláda, káva, náhradky kávy, čaj, ob-

ložené chlebičky, horčica, cestoviny, korenie, cukor, cukrovinky. Obilniny, čerstvé ovocie a zelenina. Nealkoholické nápoje, sirupy a iné prípravky na výrobu nápojov. Služby poskytované v reštauráciách a iných zariadeniach podávajúcich jedlá a nápoje pripravené na konzumáciu, ako i pri predaji a ponuke pokrmových špecialít, služby poskytované pri vedení a prevádzke reštaurácií, príprava jedál podávaných cez ulicu, príprava inštruktážneho a učebného materiálu na prevádzku reštaurácií a služby poskytované pri navrhovaní, stavbe, vybavovaní a prevádzke reštaurácií a podobných zariadení.

(511) 14, 16, 25, 28, 29, 30, 31, 32, 42
(210) 51050

(111) 164 308
(220) 20.03.1979
(151) 19.02.1980
(180) 20.03.2009
(540)



(730) **McDonald's Corporation**, spoločnosť zriadená podľa zákonov štátu Delaware, One McDonald's Plaza, Oak Brook, Illinois 60521, US;

(510) Klenoty, hodiny, hodinky. Tlačoviny, papier, výrobky z papiera, lepenka a výrobky z lepenky, časopisy, knihy. Odevy. Hry, hračky. Potraviny pripravované z mäsových, rybacích a hydinových výrobkov, konzervované ovocie, varené ovocie, konzervovaná zelenina, varená zelenina, nakladaná zelenina, vajcia, syr, mlieko, mliečne výrobky, omáčky. Mäsové sendviče, rybacie sendviče, sušienky, chlieb, koláče, pečivo, čokoláda, káva, náhradky kávy, čaj, obložené chlebičky, horčica, cestoviny, korenie, cukor, cukrovinky. Obilniny, čerstvé ovocie a zelenina. Nealkoholické nápoje, sirupy a iné prípravky na výrobu nápojov. Služby poskytované v reštauráciách a iných zariadeniach podávajúcich jedlá a nápoje pripravené na konzumáciu, ako i pri predaji a ponuke pokrmových špecialít, služby poskytované pri vedení a prevádzke reštaurácií, príprava jedál podávaných cez ulicu, príprava inštruktážneho a učebného materiálu na prevádzku reštaurácií a služby poskytované pri navrhovaní, stavbe, vybavovaní a prevádzke reštaurácií a podobných zariadení.

(511) 14, 16, 25, 28, 29, 30, 31, 32, 42
(210) 51052

(111) 164 326
(220) 20.03.1979
(151) 10.03.1980
(180) 20.03.2009

(540) **QUARTER POUNDER**

(730) **McDonald's Corporation**, spoločnosť zriadená podľa zákonov štátu Delaware, One McDonald's Plaza, Oak Brook, Illinois, US;

(510) Pokrmové prípravky z mäsových, rybacích a hydinových výrobkov, mäsové sendviče, rybacie sendviče, konzervované a varené ovocie a zelenina, vajcia, syr, mlieko, mliečne výrobky, nakladaná zelenina, zákusky; sušienky, chlieb, koláče, pečivo, čokoláda, káva, kávové náhradky, čaj, obložené chlebičky, horčica, obilniny, cestoviny, omáčky, korenie, cukor, cukrovinky.

(511) 29, 30
(210) 51047

(111) 164 384
(220) 06.06.1979
(151) 05.05.1980
(180) 06.06.2009
(540)



(730) **The Black & Decker Corporation**, Towson, Maryland, US;

(510) Stroje na spracovanie dreva, elektrické píly, píly s radiálnym ramenom, strihačky, lupienkové píly, časti a súčasti na to určené.

(511) 7, 8
(210) 51175

(111) 164 385
(220) 06.06.1979
(151) 05.05.1980
(180) 06.06.2009
(540)

DEWALT

(730) **The Black & Decker Corporation**, Towson, Maryland, US;

(510) Stroje na spracovanie dreva, elektrické píly, píly s radiálnym ramenom, strihačky, lupienkové píly, časti a súčasti na to určené.

(511) 7, 8
(210) 51176

(111) 164 441
(220) 22.03.1979
(151) 16.06.1980
(180) 22.03.2009

(540) **KUBOTA**

(730) **Kabushiki Kaisha Kubota (Kubota Corporation)**, Osaka, JP;

(510) Motory do pozemných vozidiel, poháňacie súkolesia a hnacie remene do pozemných vozidiel; traktory na účely poľnohospodárske, farmárske, záhradnícke, lesnícke, ich časti a príslušenstvo.

(511) 12
(210) 51056

(111) **164 915**
(220) 18.05.1979
(151) 14.09.1981
(180) 18.05.2009

(540) **KARDEX**

(730) **SISTEMCO N. V.**, Curacao, AN;

(510) Nedobytné pokladnice, kovové skrine a škatule, kovové registračné skrine, kovové výrobky na kancelárske účely, štítky, zámky, kľúče, bezpečnostné zariadenie, krúžky na kľúče, upevňovacie zariadenie, súčiastky a príslušenstvo uvedených výrobkov; elektronické prístroje a nástroje, záchranné prístroje, stroje na robenie fotokópií, počítače, kalkulačky, prístroje a nástroje na záznam a reprodukciu zvuku, kazety, pásky a nahraný materiál, prístroje a nástroje na prácu s mikrofilmami, displejové jednotky, prístroje a nástroje na meranie a na kontrolné účely, bezpečnostné prístroje zahrnuté do triedy 9, učebné prístroje, mikroprocesory, prístroje a nástroje na fotografovanie, súčiastky a príslušenstvo uvedených výrobkov; papier, tlačoviny, kniha, periodiká, učebné potreby, materiál na záznamy, indexy, systémy na vedenie a evidenciu spisov, písacie potreby, lepiace materiály, kancelárske potreby, kancelárske stroje, súčasti a príslušenstvo uvedených výrobkov; nábytok, skrine, skrinky, potličky, stojany, kontajnery zaradené do triedy 20, kontrolné pulty, zásobníky na triedenie papiera, priehradky na papier, nosiče a koše na ukladanie spisov a pod., systémy na vedenie a evidenciu spisov patriace do tr. 20, súčasti a príslušenstvo uvedených výrobkov.

(511) 6, 9, 16, 20
(210) 51150

(111) **165 432**
(220) 20.03.1979
(151) 08.08.1983
(180) 20.03.2009
(540)



(730) **McDonald's Corporation**, spoločnosť zriadená podľa zákonov štátu Delaware, One McDonald's Plaza, Oak Brook, Illinois 60521, US;

(510) Klenoty, hodiny, hodinky. Tlačoviny, papier, výrobky z papiera, lepenka a výrobky z lepenky, časopisy, knihy. Odevy. Hry, hračky. Potraviny pripravované z mäsových, rybacích a hydinových výrobkov, konzervované ovocie, varené ovocie, konzervovaná zelenina, varená zelenina, nakladaná zelenina, vajcia, syr, mlieko, mliečne výrobky, omáčky. Mäsové sendviče, rybacie sendviče, sušienky, chlieb, koláče, pečivo, čokoláda, káva, náhradky kávy, čaj, obložené chlebičky, horčica, cestoviny, korenie, cukor, cukrovinky. Obilniny, čerstvé ovocie a zelenina. Nealkoholické nápoje, sirupy a iné prípravky na vý-

robu nápojov. Služby poskytované v reštauráciách a iných zariadeniach podávajúcich jedlá a nápoje pripravené na konzumáciu, ako i pri predaji a ponuke pokrmových špecialít, služby poskytované pri vedení a prevádzke reštaurácií, príprava jedál podávaných cez úlicu, príprava inštruktážneho a učebného materiálu na prevádzku reštaurácií a služby poskytované pri navrhovaní, stavbe, vybavovaní a prevádzke reštaurácií a podobných zariadení.

(511) 14, 16, 25, 28, 29, 30, 31, 32, 42
(210) 51051

(111) **166 287**
(220) 16.07.1985
(151) 15.07.1986
(180) 16.07.2005

(540) **TROPHY**

(730) **ZENECA Inc.**, Wilmington, Delaware, US;

(510) Výrobky farmaceutické, zverolekárske a zdravotnícké; výrobky dietetické pre deti a chorých; náplasti, obväzový materiál, hmoty určené na plombovanie zubov a na odtlačky zubov; dezinfekčné prostriedky; prostriedky na ničenie rastlinných a živočíšnych škodcov, antiparazitné látky.

(511) 5
(210) 54260

(111) **166 411**
(220) 18.07.1986
(151) 01.12.1986
(180) 18.07.2006

(540) **SUPERGESTRAN**

(730) **Ferring-Léčiva, a. s.**, V Úvalu 84, 15000 Praha 5, CZ;

(510) Chemické výrobky pre zdravotnícky priemysel, syntetické živice, chemikálie na konzervovanie potravín. Farmaceutické, zverolekárske a zdravotnícké výrobky, liečivá pre ľudí a zvieratá, medicínske krmné prípravky, dietetické výrobky pre deti a chorých, náplasti, obväzový materiál, hmoty na plombovanie zubov a na odtlačky zubov, dezinfekčné prostriedky, prostriedky na ničenie buriny a hubenie škodlivých zvierat, medicínske nápoje, sirupy na farmaceutické účely. Chemické krmivá pre zvieratá, medicínske krmné prípravky.

(511) 1, 5, 31
(210) 54739

(111) **166 438**
(220) 23.01.1986
(151) 11.12.1986
(180) 23.01.2006

(540) **MAGNAVOX**

(730) **PHILIPS ELECTRONICS NORTH AMERICA CORPORATION**, 100 East 42nd Street, New York, N. Y. 10017, US;

(510) Prístroje a nástroje na vedecké a laboratórne účely, prístroje a nástroje navigačné, t. j. prístroje a nástroje určené na prenášanie rozkazov, na meranie a prístroje všeobecne používané pri riadení lodí a lietadiel, prístroje a nástroje geodetické a prístroje a ná-

stroje elektrické, pokiaľ patria do triedy 9, prístroje a nástroje na bezdrôtovú telegrafiu, prístroje fotografické, kinematografické, optické vrátane premietáčov obrazov a zväčšovacích prístrojov, prístroje, nástroje na váženie a meranie, prístroje a nástroje signalizačné vrátane signálnych píšťaliek, prístroje a nástroje určené na kontrolné účely, prístroje a nástroje na účely záchranné a učebné, automaty uvádzané do činnosti vhođením mince alebo známky, prístroje na záznam a reprodukciu hovoreného slova, registračné pokladne a počítaacie stroje vrátane kancelárskych a dierovacích strojov, hasiace prístroje, špeciálne puzdrá na prístroje a nástroje, ktoré patria do triedy 9, elektromechanické a elektrotermické prístroje a zariadenia, písacie stroje.

(511) 9, 16
(210) 54525

(111) **166 601**
(220) 19.11.1986
(151) 17.06.1987
(180) 19.11.2006

(540) **WINCORAM**

(730) **Sanofi Winthrop GmbH**, Augustenstrasse 10, D-80333 München, DE;
(510) Farmaceutické prípravky a látky.
(511) 5
(210) 54917

(111) **166 626**
(220) 03.02.1987
(151) 13.07.1987
(180) 03.02.2007

(540) **ÉOS**

(730) **Združenie agropodnikateľov, družstvo**, 941 31 Dvory nad Žitavou, SK;
(510) Alkoholické nápoje z hrozna.
(511) 33
(210) 55011

(111) **167 179**
(220) 26.02.1988
(151) 10.02.1989
(180) 26.02.2008

(540) **SILGRAIN**

(730) **Elkem ASA**, Hoffsvveien 65 B, 0377 Oslo, NO;
(510) Silikónové kovy.
(511) 1
(210) 55539

(111) **167 241**
(220) 30.06.1988
(151) 16.05.1989
(180) 30.06.2008

(540) **TAMMERMATIC**

(730) **Tammermatic Oy**, Tampere, FI;

(510) Umývacie boxy na vozidlá.
(511) 7
(210) 55756

(111) **167 259**
(220) 28.06.1988
(151) 16.05.1989
(180) 28.06.2008

(540) **HOVIS**

(730) **Rank Hovis Limited**, East Putney House, 84 Upper Richmond Road, Londýn SW15 2ST, GB;
(510) Múka, chlieb, sucháre a sušienky (nie pre zvieratá), koláče, jemné pečivo a cukrovinky.
(511) 30
(210) 55754

(111) **167 270**
(220) 09.02.1989
(151) 16.05.1989
(180) 09.02.2009

(540) **HYPOTYLIN**

(730) **Léčiva, a. s.**, Dolní Měcholupy 130, 102 37 Praha 10, CZ;
(510) Liečivá, farmaceutické prípravky humánne a veterinárne.
(511) 5
(210) 56109

(111) **167 454**
(220) 15.05.1989
(151) 20.11.1989
(180) 15.05.2009

(540) **NORITSU QSS**

(730) **NORITSU KOKI CO., LTD**, No. 579-1, Umehara, Wakayama-shi, Wakayama-ken, JP;
(510) Fotografické, kinematografické, optické, meracie a kontrolné zariadenia a prístroje vrátane zariadení na automatické vyvolávanie fotografických filmov a vyhotovovanie fotografií a zariadenia a prístroje na laboratórne spracovanie fotografií a súčasti a výstroj zahrnuté do tejto triedy.
(511) 9
(210) 56271

(111) **167 478**
(220) 23.06.1989
(151) 06.12.1989
(180) 23.06.2009
(540)



(730) **KOTVA a. s.**, Náměstí republiky 8, 113 88 Praha 1, CZ;
(510) Výrobky kozmetické, voňavkárské vrátane éterických olejov, vodičky na vlasy, zubné pasty a prášky.

Predmety z drahých kovov ako zlaté náramky, prstienky, brošne, náhrdelníky, náušnice, hodinky; bižutéria z kovov aj plastických hmôt, hodiny, chronometrické zariadenia vrátane špeciálnych puzdier, umelecké predmety z bronzu. Kožuchy, kožené kabelky, aktovky, kufre a cestovné kabely. Tovar sklenený, výrobky z porcelánu a kameniny. Tkaniny, prikrývky, textilný tovar. Odevy, bielizeň, topánky, črievice, šľapky. Športové potreby, náradie na zimné športy, plavky.

(511) 3, 14, 18, 21, 24, 25, 28
(210) 56381

(111) **167 660**
(220) 05.06.1989
(151) 27.04.1990
(180) 05.06.2009

(540) **GLUCOSTIX**

(730) **BAYER CORPORATION**, spoločnosť zriadená podľa zákonov štátu Indiana, 1884 Miles Avenue, Elkhart, Indiana 46515, US;

(510) Chemické reakčné činidlá na analýzu telových tekutín.

(511) 1, 5
(210) 56331

(111) **167 686**
(220) 26.06.1989
(151) 27.04.1990
(180) 26.06.2009

(540) **BUGLES**

(730) **GENERAL MILLS, INC.**, spoločnosť podľa zákonov štátu Delaware, Minneapolis, Minnesota, US;

(510) Hotové zákusky na báze obilnín.

(511) 30
(210) 56385

(111) **167 958**
(220) 16.02.1988
(151) 08.10.1990
(180) 16.02.2008
(540)



(730) **LAPPONIA JEWELRY OY**, Helsinki, FI;

(510) Klenoty, ornamenty, náramky, hodinky, brošne, retiazky z drahých kovov, manžetové gombičky, náušnice, klapky na uši, náhrdelníky z drahých kovov, drahé kamene, sošky z bronzu alebo drahých kameňov, spony do kravát, ihlice do kravát, prívesky. Gombíky do frakových košiel, odznaky do kravát.

(511) 14, 26
(210) 55528

(111) **168 276**
(220) 08.03.1988
(151) 08.05.1991
(180) 08.03.2008

(540) **BOBOLI**

(730) **BOBOLI INTERNATIONAL, Inc.**, spoločnosť zriadená podľa zák. št. California, 3247 West March Lane, Suite 150, Stockton, California 95219, US;

(510) Káva, čaj, kakao, ryža, tapioka, náhradky kávy, múka, výrobky z obilnín, najmä čerstvé, schladené a mrazené pečivo a pečivové formičky na plnenie, biskvity, koláče, cukrárske výrobky, droždie, prášok do pečiva, omáčky a korenie.

(511) 30
(210) 55559

(111) **168 491**
(220) 15.06.1989
(151) 30.08.1991
(180) 15.06.2009
(540)



(730) **Schering Corporation**, spoločnosť zriadená podľa zákonov štátu New Jersey, 2000 Galloping Hill Road, Kenilworth, New Jersey 07033, US;

(510) Pracie a bieliace prípravky, čistiace prípravky, mydlo, leštiace prípravky, odmasťovacie prípravky, výrobky kozmetické, voňavkárské vrátane éterických olejov, vodičky na vlasy, zubné pasty a prášky, výrobky farmaceutické, zverolekárske a zdravotnícke, výrobky dietetické pre deti a chorých, náplasti, obväzový materiál, hmoty určené na plombovanie zubov a na odtlačky zubov, dezinfekčné prostriedky, prostriedky na hubenie rastlinných a živočíšnych škodcov, antiparazitné látky.

(511) 3, 5
(210) 56360

Prevody ochranných známok

Číslo zápisu	Predchádzajúci majiteľ	Terajší majiteľ	S účinnosťou od:
90 046	Parker Pen (Benelux) B. V., Breda, NL;	Parker Pen (I. P.) Limited, 101 Syon Lane, Isleworth, Middlesex TW7 5NP, GB;	31.05.99
92 762	DENTAL, a. s., Černokostelecká 84, 100 31 Praha 10, CZ;	AVEFLOR, a. s., Markova 238, 506 46 Jičín, CZ;	24.05.99
93 205	Yule Catto Group Limited, of 51-55, Strand, Londýn W.C.2, GB;	Yule Catto & Co. Plc, Temple Fields, Harlow, Essex, CM20 2BH, GB;	10.05.99
93 207	Yule Catto Group Limited, of 51-55, Strand, Londýn W.C.2, GB;	Yule Catto & Co. Plc, Temple Fields, Harlow, Essex, CM20 2BH, GB;	12.05.99
98 603	BORDEN, INC., spol. zriadená podľa zákonov štátu New jersey, 180 East Broad Street, Columbus, Ohio 43215-3799, US;	BFC INVESTMENTS, L. P., 2711 Centreville Road, Wilmington, Delaware 19808, US;	30.04.99
98 603	BFC INVESTMENTS, L. P., 2711 Centreville Road, Wilmington, Delaware 19808, US;	SOCIETE DES PRODUITS NESTLE S. A., 1800 Vevey, Canton of Vaud, CH;	30.04.99
100 633	TOS Čelákovice, Čelákovice, CZ;	TOS Čelákovice, a. s., Staňkovského 675/40, 25088 Čelákovice, CZ;	20.05.99
101 654	CONE-BLANCHARD MACHINE COMPANY, spol. zriadená podľa zákonov štátu Delaware, Windsor, Vermont, US;	Blanchard Windsor Corporation, spol. zriadená podľa zákonov štátu Delaware, 7 Everett Lane, Windsor, Vermont 05089, US;	20.05.99
107 653	DENTAL, a. s., Černokostelecká 84, 100 31 Praha 10, CZ;	AVEFLOR, a. s., Markova 238, 506 46 Jičín, CZ;	24.05.99
113 243	KOH-I-NOOR HARDTMUTH, státní podnik, České Budějovice, CZ;	KOH-I-NOOR HARDTMUTH, akciová spoločnosť, F. A. Gerstnera 3, 371 30 České Budějovice, CZ;	30.04.99
113 361	KOH-I-NOOR HARDTMUTH, státní podnik, České Budějovice, CZ;	KOH-I-NOOR HARDTMUTH, akciová spoločnosť, F. A. Gerstnera 3, 371 30 České Budějovice, CZ;	17.05.99
150 510	Plzeňské pivovary, Plzeň, CZ;	Plzeňské pivovary, a. s., U Prazdroje 7, 304 97 Plzeň, CZ;	07.05.99

Číslo zápisu	Predchádzajúci majiteľ	Terajší majiteľ	S účinnosťou od:
153 846	Chotěbořské strojírný - Smaltovna, a. s., Žižkova ul., 583 01 Chotěboř, CZ;	TENEZ Chotěboř, a. s., Žižkova 990, 583 01 Chotěboř, CZ;	06.05.99
157 242	ODEON, nakladatelství krásné literatury a umění, národní podnik v likvidaci, Praha, CZ;	ODEON, spol. s r. o., Spálená 51, 110 00 Praha 1, CZ;	20.05.99
157 658	DENTAL, a. s., Černokostecká 84, 100 31 Praha 10, CZ;	AVEFLOR, a. s., Markova 238, 506 46 Jičín, CZ;	24.05.99
157 892	ZVL DIAMON, a. s., Fučíkova 335/2, 015 01 Rajec, SK;	ZVL - OZ, s. r. o., Košická 26, 081 62 Prešov, SK;	11.06.99
157 893	ZVL DIAMON, a. s., Fučíkova 335/2, 015 01 Rajec, SK;	ZVL - OZ, s. r. o., Košická 26, 081 62 Prešov, SK;	11.06.99
158 287	Východoslovenské železiarne, národný podnik, Košice, SK;	Východoslovenské železiarne, štátny podnik, Košice, SK;	31.05.99
158 287	Východoslovenské železiarne, štátny podnik, Košice, SK;	VSŽ, akciová spoločnosť Košice, Košice, CZ;	31.05.99
158 287	VSŽ, akciová spoločnosť Košice, SK;	VSŽ OCEĽ, spoločnosť s ručením obmedzeným, 044 54 Košice, SK;	31.05.99
158 620	POTRUBÍ, státny podnik, Praha, CZ;	JONEX, spol. s r. o., Protivova 1373, 149 00 Praha 4, CZ;	10.05.99
158 620	JONEX, spol. s r. o., Sokolovská 178, Praha 9, CZ;	POTRUBÍ Praha, spol. s r. o., Sokolovská 178, 190 03 Praha 9, CZ;	10.05.99
158 906	Družstevní cestovní kancelář Rekrea, družstevní podnik, Těšnov 5, 110 00 Praha 1, CZ;	Družstevní cestovní kancelář Rekrea, spol. s r. o., Těšnov 5, 110 00 Praha 1, CZ;	06.05.99
159 356	DENTAL, a. s., Černokostecká 84, 100 31 Praha 10, CZ;	AVEFLOR, a. s., Markova 238, 506 46 Jičín, CZ;	31.05.99
159 552	SmithKline Beecham (SWG) Limited, Four New Horizons Court, Harlequin Avenue, Brentford, Middlesex, GB;	SANOFI, S. A., 32/34 Rue Marbeuf, 75008 Paříž, FR;	30.04.99
159 552	SANOFI, S. A., 32/34 Rue Marbeuf, 75008 Paříž, FR;	ABBOTT LABORATORIES, Abbott Park, Illinois, US;	30.04.99

Číslo zápisu	Predchádzajúci majiteľ	Terajší majiteľ	S účinnosťou od:
160 713	Výzkumný ústav antibiotik a biotransformáci, s. p., Rotoky u Prahy, CZ;	Nystepharm, a. s., Půlkruhová 38, 160 00 Praha 6, CZ;	30.04.99
160 970	DENTAL, a. s., Černokostelecká 84, 100 31 Praha 10, CZ;	AVEFLOR, a. s., Markova 238, 506 46 Jičín, CZ;	24.05.99
161 262	Výskumný ústav náradia VUNAR, Nové Zámky, SK;	VUNAR, a. s., T. G. Masaryka č. 1, 940 48 Nové Zámky, SK;	06.05.99
162 064	Borg-Warner Security Corporation, 200 South Michigan Avenue, Chicago, Illinois, US;	BORG-WARNER AUTOMITIVE INC., 6700 18-1/2, Mile Road, Sterling Heights, MI 48314, US;	30.04.99
162 066	Borg-Warner Security Corporation, 200 South Michigan Avenue, Chicago, Illinois, US;	BORG-WARNER AUTOMITIVE INC., 6700 18-1/2, Mile Road, Sterling Heights, MI 48314, US;	30.04.99
162 773	Barnängen Aktiebolag, Stockholm, SE;	Henkel Kommanditgesellschaft auf Aktien, Düsseldorf, DE;	21.05.99
163 978	KOH-I-NOOR HARDTMUTH, státní podnik, České Budějovice, CZ;	KOH-I-NOOR HARDTMUTH, akciová společnost, F. A. Gerstnera 3, 371 30 České Budějovice, CZ;	20.05.99
164 235	McGregor Corporation, spol. zriadená podľa zákonov štátu New York, New York, N. Y., US;	McGregor I Corporation, spol. zriadená podľa zákonov štátu Delaware, 11200 East 45th Avenue, Denver, Colorado 80239, US;	17.05.99
164 235	McGregor I Corporation, spol. zriadená podľa zákonov štátu Delaware, 11200 East 45th Avenue, Denver, Colorado 80239, US;	McGregor II, LLC, spol. zriadená podľa zákonov štátu Delaware, 11200 East 45th Avenue, Denver, Colorado 80239, US;	17.05.99
165 190	ZVL DIAMON, a. s., Fučíkova 335/2, 015 01 Rajec, SK;	ZVL - OZ, s. r. o., Košická 26, 081 62 Prešov, SK;	11.06.99
166 037	ZVL DIAMON, a. s., Fučíkova 335/2, 015 01 Rajec, SK;	ZVL - OZ, s. r. o., Košická 26, 081 62 Prešov, SK;	11.06.99
166 438	The Magnavox company, spol. zriadená podľa zákonov štátu Delaware, New York, N. Y., US;	NORTH AMERICAN PHILIPS DEVELOPMENT CORPORATION, spol. zriadená podľa zákonov štátu Delaware, Delaware, US;	30.04.99

Číslo zápisu	Predchádzajúci majiteľ	Terajší majiteľ	S účinnosťou od:
173 210	Richard Ellis S. A., Geneve, CH;	CB Richard Ellis, Inc., 533 South Fremont Ave., Los Angeles, CA 90071-1712, US;	01.06.99
173 394	EMPRESAS LA MODERNA, S. A., de C. V., F. I. Madero 2750 Pte., 64 000 Monterrey, N. L., MX;	BATMARK LIMITED, Millbank, Knowle Green, Staines, Middlesex, TW18 1DY, GB;	01.06.99
173 633	THE BIS GROUP LIMITED, Londýn, GB;	Midas - Kapiti International Limited, 1st George's Road, Wimbledon, London SW19 4DR, GB;	30.04.99
173 734	EMPRESAS LA MODERNA, S. A., de C. V., F. I. Madero 2750 Pte., 64 000 Monterrey, N. L., MX;	BATMARK LIMITED, Millbank, Knowle Green, Staines, Middlesex, TW18 1DY, GB;	01.06.99
173 878	EMPRESAS LA MODERNA, S. A., de C. V., F. I. Madero 2750 Pte., 64 000 Monterrey, N. L., MX;	BATMARK LIMITED, Millbank, Knowle Green, Staines, Middlesex, TW18 1DY, GB;	01.06.99
173 965	SmithKline Beecham plc, Brentford, Middlesex, GB;	Pfizer Inc., 235 East 42nd Street, 10017 New York, US;	20.05.99
174 758	UNELKO Corporation, spol. zriadená podľa zákonov štátu Arizona, 7428, E. Karen Drive, Scottsdale, Arizona, US;	QUAKER STATE INVESTMENT CORPORATION, 3411 Silverside Road, No. 103, Springer Building, Wilmington, Delaware 19810, US;	07.05.99
175 599	PC - DIR spol. s r. o., Květinářská 3, 602 00 Brno, CZ;	PC - DIR Group, s. r. o., Mlýnská 70, 602 00 Brno-Město, CZ;	01.06.99
177 149	EMPRESAS LA MODERNA, S. A., de C. V., F. I. Madero 2750 Pte., 64 000 Monterrey, N. L., MX;	BATMARK LIMITED, Millbank, Knowle Green, Staines, Middlesex, TW18 1DY, GB;	01.06.99
177 361	ODEON, nakladatelství krásné literatury a umění, národní podnik v likvidaci, Praha, CZ;	ODEON, spol. s r. o., Spálená 51, 110 00 Praha 1, CZ;	17.05.99
177 378	MANED PLUS, spol. s r. o., Lípa, 763 11 Zlín, CZ;	MIKA, a. s., Skalka 1858, 560 02 Česká Třebová, CZ;	01.06.99
177 441	VAB SIPOX, a. s., Partizánska 73, 957 11 Bánovce nad Bebravou, SK;	TATRA SIPOX, a. s., Partizánska 73, 957 11 Bánovce nad Bebravou, SK;	07.05.99
177 442	VAB SIPOX, a. s., Partizánska 73, 957 11 Bánovce nad Bebravou, SK;	TATRA SIPOX, a. s., Partizánska 73, 957 11 Bánovce nad Bebravou, SK;	07.05.99

Číslo zápisu	Predchádzajúci majiteľ	Terajší majiteľ	S účinnosťou od:
177 645	British-American Tobacco Company Limited, spol. zriadená podľa zákonov štátu Veľká Británia, Millbank, Knowle Green, Staines, Middlesex TW18 1DY, GB;	BRITISH AMERICAN TOBACCO (BRANDS) LIMITED, Globe House, 4 Temple Place, London WC2R 2PG, GB;	03.05.99
178 353	N. C. N., spol. s r. o., Škultétyho 2, 831 03 Bratislava, SK;	N. C. N. METABOND, s. r. o., Staviteľská 1, 831 04 Bratislava, SK;	01.06.99
179 188	CROP, spol. s r. o., Železničná 49, 900 31 Stupava, SK;	UNICOM holding, s. r. o., Červený mlyn 380, 666 01 Tišnov, SK;	30.04.99
180 153	EMPRESAS LA MODERNA, S. A., de C. V., F. I. Madero 2750 Pte., 64 000 Monterrey, N. L., MX;	BATMARK LIMITED, Millbank, Knowle Green, Staines, Middlesex, TW18 1DY, GB;	01.06.99
180 546	EMPRESAS LA MODERNA, S. A., de C. V., F. I. Madero 2750 Pte., 64 000 Monterrey, N. L., MX;	BATMARK LIMITED, Millbank, Knowle Green, Staines, Middlesex, TW18 1DY, GB;	01.06.99
180 549	REMEDIA, a. s., Kodaňská 46, 100 00 Praha 10, CZ;	PANAX Co., s. r. o., Šumavská 5, 120 00 Praha 2, CZ;	03.05.99
180 550	REMEDIA, a. s., Kodaňská 46, 100 00 Praha 10, CZ;	PANAX Co., s. r. o., Šumavská 5, 120 00 Praha 2, CZ;	03.05.99
180 951	REMEDIA, a. s., Kodaňská 46, 100 00 Praha 10, CZ;	PANAX Co., s. r. o., Šumavská 5, 120 00 Praha 2, CZ;	03.05.99
182 947	J a T Securities, s. r. o., Pribinova 25, 810 11 Bratislava, SK;	J & T SECURITIES II. a. s. o. c. p., Lamačská cesta 3, 841 04 Bratislava, SK;	30.04.99
182 948	J a T Securities, s. r. o., Pribinova 25, 810 11 Bratislava, SK;	J & T SECURITIES II. a. s. o. c. p., Lamačská cesta 3, 841 04 Bratislava, SK;	30.04.99
182 949	J a T Securities, s. r. o., Pribinova 25, 810 11 Bratislava, SK;	J & T SECURITIES II. a. s. o. c. p., Lamačská cesta 3, 841 04 Bratislava, SK;	30.04.99

Zmena v údajoch o majiteľoch ochranných známk

Číslo zápisu	Majiteľ	S účinnosťou od:
90 046	PARKER PEN PRODUCTS, 101 Syon Lane, Isleworth, Middlesex TW7 5NP, GB;	31.05.99
91 926	The Gillette Company, Prudential Tower Building, 02199 Boston, Massachusetts, US;	20.05.99
93 205	Yule Catto Group Limited, of 51-55, Strand, Londýn W.C.2, GB;	10.05.99
93 207	Yule Catto Group Limited, of 51-55, Strand, Londýn W.C.2, GB;	12.05.99
93 293	RPYAL CROWN COMPANY, Inc., spoločnosť zriadená podľa zákonov štátu Delaware, 1000 Corporate Drive, Ft. Lauderdale, Florida 33340, US;	30.04.99
98 603	BORDEN, INC., spol. zriadená podľa zákonov štátu New Jersey, 180 East Broad Street, Columbus, Ohio 43215-3799, US;	30.04.99
101 654	Cone-Blanchard Corporation, spol. zriadená podľa zákonov štátu Delaware, 7 Everett Lane, Windsor, Vermont 05089, US;	20.05.99
101 901	Dunlop Holdings Limited, BTR House, Carlisle Place, London SW1P 1BX, GB;	01.06.99
104 562	Procter & Gamble - Rakona, a. s., Ottova 402, 269 32 Rakovník, CZ;	17.05.99
150 510	Plzeňský Prazdroj, a. s., U Prazdroje 7, 304 97 Plzeň, CZ;	07.05.99
151 818	Procter & Gamble - Rakona, a. s., Ottova 402, 269 32 Rakovník, CZ;	17.05.99
151 819	Procter & Gamble - Rakona, a. s., Ottova 402, 269 32 Rakovník, CZ;	17.05.99
151 820	Procter & Gamble - Rakona, a. s., Ottova 402, 269 32 Rakovník, CZ;	17.05.99
151 821	Procter & Gamble - Rakona, a. s., Ottova 402, 269 32 Rakovník, CZ;	17.05.99
152 853	Procter & Gamble - Rakona, a. s., Ottova 402, 269 32 Rakovník, CZ;	17.05.99
153 457	Heidelberger Druckmaschiner, Aktiengesellschaft, Segebergelandstr. 147, 241 45 Kiel, DE;	20.05.99
155 725	Procter & Gamble - Rakona, a. s., Ottova 402, 269 32 Rakovník, CZ;	17.05.99
158 620	JONEX, spol. s r. o., Sokolovská 178, Praha 9, CZ;	10.05.99

Číslo zápisu	Majiteľ	S účinnosťou od:
158 906	Družstevní cestovní kancelář Rekrea, družstevní podnik, Těšnov 5, 110 00 Praha 1, CZ;	06.05.99
158 924	Masonite Corporation, spol. zriadená podľa zákonov štátu Delaware, One South Wacker Drive, Chicago, Illinois 60606, US;	24.05.99
159 211	Parke, Davis & Company, spol. zriadená podľa zákonov štátu Michigan, 201 Tabor Road, Morris Plains, New Jersey, US;	20.05.99
159 552	SmithKline Beecham (SWG) Limited, Four New Horizons Court, Harlequin Avenue, Brentford, Middlesex, GB;	30.04.99
159 779	FISONS LIMITED, RPR House, 50 Kings Hill Avenue, Kings Hill, West Malling Kent ME 19 4AH, GB;	24.05.99
159 865	Sara Lee Household & Body Care UK Limited, 225, Bath Road, Slough SL1 4AU Berkshire, GB;	06.05.99
159 866	Sara Lee Household & Body Care UK Limited, 225, Bath Road, Slough SL1 4AU Berkshire, GB;	06.05.99
159 867	Sara Lee Household & Body Care UK Limited, 225, Bath Road, Slough SL1 4AU Berkshire, GB;	06.05.99
160 713	ICN Czech Republic, a. s., Vltavská 53, 252 63 Roztoky u Prahy, CZ;	30.04.99
162 064	Borg-Warner Security Corporation, 200 South Michigan Avenue, Chicago, Illinois, US;	30.04.99
162 066	Borg-Warner Security Corporation, 200 South Michigan Avenue, Chicago, Illinois, US;	30.04.99
163 757	Clark Equipment Company, spol. zriadená podľa zákonov štátu Delaware, Buchanan, Michigan, US;	31.05.99
164 441	Kabushiki Kaisha Kubota (Kubota Corporation), Osaka, JP;	06.05.99
165 607	SOLVAY PHARMACEUTICALS GMBH, Hans-Böckler-Allee 20, D-30173 Hannover, DE;	21.05.99
165 598	VELUX Industri A/S, Søborg, DK;	03.05.99
165 771	Procter & Gamble - Rakona, a. s., Ottova 402, 269 32 Rakovník, CZ;	17.05.99
165 820	Procter & Gamble - Rakona, a. s., Ottova 402, 269 32 Rakovník, CZ;	17.05.99

Číslo zápisu	Majiteľ	S účinnosťou od:
165 821	Procter & Gamble - Rakona, a. s., Ottova 402, 269 32 Rakovník, CZ;	17.05.99
165 904	Procter & Gamble - Rakona, a. s., Ottova 402, 269 32 Rakovník, CZ;	17.05.99
166 115	SLOVLAK, a. s., 018 64 Košeca, SK;	03.05.99
166 263	VELUX Industri A/S, Sř borg, DK;	03.05.99
166 287	Zeneca Inc., Wilmigton, Delaware, US;	07.05.99
166 438	PHILIPS ELECTRONICS NORTH AMERICA CORPORATION, 100 East 42nd Street, New York, N. Y. 10017, US;	30.04.99
166 601	Sanofi Winthrop GmbH, Augustenstrasse 10, D-80333 München, DE;	30.04.99
166 626	Poľnohospodárske družstvo Dvory nad Žitavou, Dvory nad Žitavou, SK;	06.05.99
166 757	VELUX Industri A/S, Sř borg, DK;	03.05.99
166 866	VELUX Industri A/S, Sř borg, DK;	03.05.99
167 077	Procter & Gamble - Rakona, a. s., Ottova 402, 269 32 Rakovník, CZ;	17.05.99
167 080	Procter & Gamble - Rakona, a. s., Ottova 402, 269 32 Rakovník, CZ;	17.05.99
167 179	Elkem ASA, Hoffsvveien 65B, 0377 Oslo, NO;	17.05.99
167 241	Tammermatic Oy, Tampere, FI;	01.06.99
167 259	Rank Hovis Limited, East Putney House, 84 Upper Richmond Road, Londýn SW15 2ST, GB;	24.05.99
167 569	MALLINCKRODT INC., spol. podľa zákonov štátu Delaware, 675 McDonnell Boulevard, St. Louis, Missouri, US;	31.05.99
168 069	SLOVLAK, a. s., 018 64 Košeca, SK;	03.05.99

Číslo zápisu	Majiteľ	S účinnosťou od:
169 238	Združenie užívateľov kolektívnych ochranných známk, Rožňavská 2, 830 00 Bratislava, SK; Zoznam členov majiteľa kolektívnej ochrannej známky: ČSAD, hl. m. Prahy, s. p., Hyberská 32, Praha 1, CZ; ČSAD ÚAN Praha - Florenc, a. s., Křížikova 4 - 6, Praha 8, Karlín, CZ; ČSAD České Budějovice, a. s., Jeronýmova 19, České Budějovice, CZ; ČSAD autobusy Plzeň, a. s., Malé Doubravce 27, Plzeň, CZ; ČSAD Hradec Králové, s. p., Horova 180, Hradec Králové, CZ; ČSAD Brno holding., a. s., Opuštěná 4, Brno, CZ; ČSAD Ostrava, a. s., Vítkovická 2, Ostrava - Moravská Ostrava, CZ; Slovenská autobusová doprava Bratislava, š. p., Rožňavská 2, Bratislava, SK; Slovenská autobusová doprava Banskobystrická dopravná spoločnosť, š. p., Čsl. armády 24, Banská Bystrica, SK; Slovenská autobusová doprava Košická dopravná spoločnosť, š. p., Staničné nám. 9, Košice, SK; Slovenská automobilová doprava Dolný Kubín, š. p., Nábřežie Oravy 534/6, Dolný Kubín, SK;	04.05.99
168 276	BOBOLI INTERNATIONAL, Inc., spol. zriadená podľa zákonov štátu California, 3247 West March Lane, Suite 150, Stockton, California 95219, US;	20.05.99
169 738	CB Commercial Real Estate Services Group, Inc., spoločnosť podľa zákonov štátu Delaware, 533 South Fremont Avenue, Los Angeles, California 90071-1798, US;	30.04.99
169 739	CB Commercial Real Estate Services Group, Inc., spoločnosť podľa zákonov štátu Delaware, 533 South Fremont Avenue, Los Angeles, California 90071-1798, US;	30.04.99
169 971	Združenie užívateľov kolektívnych ochranných známk, Rožňavská 2, 830 00 Bratislava, SK; Zoznam členov majiteľa kolektívnej ochrannej známky: ČSAD, hl. m. Prahy, s. p., Hyberská 32, Praha 1, CZ; ČSAD ÚAN Praha - Florenc, a. s., Křížikova 4 - 6, Praha 8, Karlín, CZ; ČSAD České Budějovice, a. s., Jeronýmova 19, České Budějovice, CZ; ČSAD autobusy Plzeň, a. s., Malé Doubravce 27, Plzeň, CZ; ČSAD Hradec Králové, s. p., Horova 180, Hradec Králové, CZ; ČSAD Brno holding., a. s., Opuštěná 4, Brno, CZ; ČSAD Ostrava, a. s., Vítkovická 2, Ostrava - Moravská Ostrava, CZ; Slovenská autobusová doprava Bratislava, š. p., Rožňavská 2, Bratislava, SK; Slovenská autobusová doprava Banskobystrická dopravná spoločnosť, š. p., Čsl. armády 24, Banská Bystrica, SK; Slovenská autobusová doprava Košická dopravná spoločnosť, š. p., Staničné nám. 9, Košice, SK; Slovenská automobilová doprava Dolný Kubín, š. p., Nábřežie Oravy 534/6, Dolný Kubín, SK;	05.05.99
170 671	CB Commercial Real Estate Services Group, Inc., spoločnosť podľa zákonov štátu Delaware, 533 South Fremont Avenue, Los Angeles, California 90071-1798, US;	30.04.99
170 733	SLOVLAK, a. s., 018 64 Košeca, SK;	03.05.99
173 999	VELUX Industri A/S, Sřborg, DK;	03.05.99
174 000	VELUX Industri A/S, Sřborg, DK;	03.05.99
174 030	Procter & Gamble - Rakona, a. s., Ottova 402, 269 32 Rakovník, CZ;	17.05.99

Číslo zápisu	Majiteľ	S účinnosťou od:
174 378	SLOVLAK, a. s., 018 64 Košeca, SK;	03.05.99
174 513	SLOVLAK, a. s., 018 64 Košeca, SK;	03.05.99
175 124	SLOVLAK, a. s., 018 64 Košeca, SK;	07.05.99
175 941	SLOVLAK, a. s., 018 64 Košeca, SK;	07.05.99
176 428	TRAMTÁRIA, s. r. o., Dolná 7, 974 01 Banská Bystrica, SK;	31.05.99
176 626	Sara Lee Household & Body Care UK Limited, 225, Bath Road, Slough SL1 4AU Berkshire, GB;	06.05.99
176 627	Sara Lee Household & Body Care UK Limited, 225, Bath Road, Slough SL1 4AU Berkshire, GB;	06.05.99
177 056	Alibona, a. s., Svatoplukova 909, 784 01 Litovel, CZ;	30.04.99
177 175	Sara Lee Household & Body Care UK Limited, 225, Bath Road, Slough SL1 4AU Berkshire, GB;	07.05.99
177 658	IPS, a. s., Kubánské nám. 11, 100 00 Praha 10 - Vršovice, CZ;	01.06.99
177 997	A. T. C., spol. s r. o., Robotnícka 841, 039 01 Turčianske Teplice, SK;	12.05.99
178 401	PYROKONTROL, spol. s r. o., Račianska 75, 836 06 Bratislava, SK;	06.05.99
178 476	BYC CO., LTD., 1104-1, Daelim-dong, Youngdeungpo-ku, Seoul, KR;	30.04.99
179 949	The Chase Manhattan Corporation, 270 Park Avenue, New York, New York 10017, US;	01.06.99
180 047	COLETTI, spol. s r. o., Námestie SNP 3, 917 01 Trnava, SK;	07.05.99
180 048	COLETTI, spol. s r. o., Námestie SNP 3, 917 01 Trnava, SK;	07.05.99
180 261	TRENS, a. s., Súvoz 1, 911 32 Trenčín, SK;	06.05.99
180 481	FEMINIA Bratislava, s. r. o., Rajska 15, 811 08 Bratislava, SK;	20.05.99

Licenčné zmluvy

Číslo zápisu	Majiteľ	Nadobúdateľ licencie	Dátum uzatvorenia licenčnej zmluvy	S účinnosťou od:
158 620	POTRUBÍ Praha, spol. s r. o., Sokolovská 178, 190 03 Praha 9, CZ;	POTRUBÍ a. s., Sokolovská 207/198, 190 03 Praha 9, CZ;	01.01.97	10.05.99
160 713	Výzkumný ústav antibiotik a biotransformací, s. p., Roztoky u Prahy, CZ;	INFUSIA, a. s., Sadská 3, 289 13 Hořátev, CZ;	01.08.97	30.04.99
376 436	ESAROM Essenzenfabrik GmbH, Esaromstrasse 51, 2105 Oberrohrbach, AT;	WALMARK Co. Ltd., Rosinská cesta 12, 010 28 Žilina, SK;	02.03.99	06.07.99
522 021	ANASYOR (société à responsabilité limitée), 40, rue Saint Sébastien, Paris, FR;	BOIRON, société anonyme, 20 rue de la Libération, 691 10 Sainte Foy les Lyon, FR;	05.05.99	30.06.99
688 824	ANASYOR (société à responsabilité limitée), 40, rue Saint Sébastien, Paris, FR;	BOIRON, société anonyme, 20 rue de la Libération, 691 10 Sainte Foy les Lyon, FR;	05.05.99	30.06.99

Ukončenie licenčnej zmluvy

Číslo zápisu	Majiteľ	Nadobúdateľ licencie	Ukončenie práva na užívanie OZ	S účinnosťou od:
160 713	Výzkumný ústav antibiotik a biotransformací, s. p., Roztoky u Prahy, CZ;	INFUSIA, a. s., Sadská 3, 289 13 Hořátev, CZ;	31.07.98	30.04.99

Zaniknuté ochranné známky

Číslo zápisu	Dátum zániku
113 947	16.12.1996
172 747	14.09.1995

Zastavené ochranné známky

1988-93
1195-94
1877-95
3360-95
182-96
1428-96

Medzinárodne zapísané ochranné známky

(111) **99 511**
(220) 12.12.1938
(800) 217 336
13.02.1999
AT, BA, BX, CH, DE, FR, HR, HU, MK, RO, SI,
YU

(111) **183 570**
(220) 01.06.1998
(800) 709 998
07.04.1999
DE, AT, HR, ES, FR, HU, IT, PL, CZ, CH

(111) **181 453**
(220) 04.02.1998
(800) 710 018
07.04.1999
HU, PL, CZ

(111) **184 582**
(220) 08.10.1998
(800) 710 387
12.03.1999
DE, AT, ES, HU, PL, CZ

(111) **183 079**
(220) 29.06.1998
(800) 704 762
10.12.1998
HU, PL, CZ

Zúženie zoznamu tovarov a služieb

(111) 100 633

(510) Inštalačný materiál a armatúry. Stoje, strojné zariadenia, najmä obrábacie stroje všetkých druhov a ich súčasti, obrábacie náradie a náčinie. Náradie a náčinie všetkých druhov. Prístroje všetkých druhov a ich súčasti.

(511) 6, 7, 8, 9

S účinnosťou od: 20.05.99

(111) 109 495

(510) Konzervačné prípravky, ovocné konzervy. Potraviny, plodiny poľného hospodárstva, čokoláda, cukrovinky, pečivo, prášky do pečiva, kávoviny a požívatiny všetkých druhov. Nápoje.

(511) 29, 30, 32

S účinnosťou od: 10.05.99

(111) 156 857

(510) 30 - Chuťové prísady, korenia.

(511) 30

S účinnosťou od: 24.05.99

Zmeny vo vyobrazení ochrannej známky

(111) 113 292

(210) 8852

(540)



S účinnosťou od: 03.05.99

(111) 163 545

(210) 50457

(540) 00050457



S účinnosťou od: 31.05.99

Opravy

Vo vestníku č. 11/1998 bola na str. 203 nesprávne uvedená adresa majiteľa zapísanej ochrannej známky č. 181 513.

Správne znenie:

(730) **John Labatt Investments (Barbados) Limited**,
Coles Building, Bridgetown, BB;

Vo vestníku č. 7/1997 bol na str. 142 nesprávne uvedený zoznam tovarov a služieb zverejnenej prihlášky ochrannej známky č. 377-94.

Správne znenie:

(510) 29 - Polievky, polievkové zmesi, polievkové kocky, polievkové tablety, mäsové výťažky, rybie výťažky, kuracie výťažky, zeleninové výťažky, polievky v prášku.
30 - Polievkové ozdoby a obloženia.

Vo vestníku č. 1/1999 bol na str. 118 a 119 nesprávne uvedený zoznam tovarov a služieb zverejnených prihlášok ochranných známok č. 146-95, 147-95, 148-95, 149-95 a 150-95.

Správne znenie:

(510) 35 - ... vyňatie emisie z evidencie po ukončení jej platnosti, zmena podoby emisie CP, zriadenie záložného práva CP a ...

Vo vestníku č. 1/1999 bol na str. 148 nesprávne uvedený zoznam tovarov a služieb zverejnených prihlášok ochranných známok č. 1393-96 a 1394-96.

Správne znenie:

(510) 36 - Lízing automobilov, ťažných a rekreačných vozidiel.
39 - Prenájom automobilov, ťažných a rekreačných vozidiel; obsluha parkovacích plôch; doprava minibusom alebo autobusom.

Vo vestníku č. 1/1999 bol na str. 149 nesprávne uvedený zoznam tovarov a služieb zverejnenej prihlášky ochrannej známky č. 1454-96.

Správne znenie:

(510) 21 - ... automobilové okná; sklo nepriestrelné na automobilové okná; sklo bezpečnostné ...

Vo vestníku č. 1/1999 bol na str. 153 nesprávne uvedený zoznam tovarov a služieb zverejnenej prihlášky ochrannej známky č. 1710-96.

Správne znenie:

(510) 9 - ... videofilmy, videohry, rádiá a televízory, ...

Vo vestníku č. 1/1999 bol na str. 181 nesprávne uvedený zoznam tovarov a služieb zverejnenej prihlášky ochrannej známky č. 2502-96.

Správne znenie:

(510) 5 - Farmaceutické prípravky na liečenie schizofrénie a ďalších psychotropných stavov.

Vo vestníku č. 12/1998 bolo na str. 117 nesprávne uvedené medzinárodné triedenie tovarov a služieb pri zverejnenej prihláške ochrannej známky č. 854-94.

Správne znenie:

(511) 5, 10, 39, 42

ČASŤ

ÚRADNÉ OZNAMY

ŠTATÚT CENY JÁNA BAHÝĽA

Článok 1 ZÁKLADNÉ USTANOVENIA

S cieľom prispieť k pozdvihnutiu vedecko - technickej tvorivosti na Slovensku a priemyselnoprávnej ochrane jej výsledkov a propagovať hodnotné slovenské technické a dizajnérske riešenia predseda Úradu priemyselného vlastníctva Slovenskej republiky v zmysle Konceptie rozvoja Úradu priemyselného vlastníctva Slovenskej republiky, ktorú schválila vláda Slovenskej republiky uznesením č. 424/1998, zriaďuje „Cenu Jána Bahýľa“ (ďalej len „cena“), ktorou sa oceňujú občania Slovenskej republiky, ktorí sú pôvodcami a majiteľmi v Slovenskej republike platných ochranných dokumentov majúcich mimoriadnu technickú a dizajnérsku hodnotu.

Článok 2 UDELOVANIE CENY

1. Cenu udeľuje fyzickým osobám a právnickým osobám Slovenskej republiky predseda Úradu priemyselného vlastníctva Slovenskej republiky (ďalej len „úrad“) za konkrétne mimoriadne hodnotné technické a dizajnérske priemyselnoprávne chránené riešenie.
2. Cena sa udeľuje pôvodcom a majiteľom jedného platného patentu (autorského osvedčenia) alebo úžitkového vzoru alebo priemyselného vzoru, alebo topografie polovodičového výrobku, ktoré sú zapísané do príslušného registra v úrade, prípadne ich dedičom.
3. Dňom rozhodujúcim pre platnosť ochranných dokumentov je 30. jún v roku hodnotenia.
4. Každé dva roky, vždy v nepárnom roku, sa udeľuje jedna cena.
5. Cenu tvorí finančná odmena, diplom a medaila.
6. Výška finančnej odmeny je 100 000 Sk (slovom: jednostotísic korún slovenských).
7. Odmena podlieha zdaneniu v zmysle platných predpisov.
8. Ak pôvodcom a majiteľom nie je tá istá fyzická osoba, cena sa delí rovnakým dielom medzi pôvodcu, resp. pôvodcov a majiteľa, resp. majiteľov riešenia. Uvedené neplatí, ak jediným pôvodcom alebo jediným majiteľom je zahraničná fyzická alebo právnická osoba.
9. Cena sa znižuje v prípade, že spolupôvodcom/spolupôvodcami je cudzí štátny príslušník/príslušníci v pomere jeho/ich autorského, resp. pôvodcovského podielu, ktorý bude doložený overeným prehlásením o tomto podiele.
10. V prípade, že spolumajiteľom je zahraničná fyzická alebo právnická osoba, cena sa znižuje v pomere majiteľského podielu, ktorý bude doložený overeným prehlásením.
11. Mená nositeľov ceny a názov ochranného dokumentu sa uverejňujú vo Vestníku Úradu priemyselného vlastníctva SR.
12. Nositelia ceny majú právo túto skutočnosť vhodným spôsobom využiť na svoju propagáciu.

Článok 3 PREDKLADANIE NÁVRHU NA UDELENIE CENY

1. Predkladateľom návrhu na udelenie ceny môže byť ktorákoľvek fyzická osoba alebo právnická osoba.
2. Návrh sa predkladá písomne.
3. Návrh musí obsahovať:
 - a/ číslo a názov ochranného dokumentu,
 - b/ meno pôvodcu, príp. jeho dedičov a majiteľa,
 - c/ aktuálnu adresu pôvodcu, príp. jeho dedičov,
 - d/ odôvodnenie návrhu,
 - e/ meno, adresu a podpis predkladateľa návrhu.
4. Návrh sa predkladá úradu v jednom vyhotovení vždy do 30. júna nepárneho roku.

Článok 4 HODNOTENIE NÁVRHOV NA UDELENIE CENY

1. Do hodnotenia sa zaradia návrhy podané do 30. júna nepárneho roku po 1. júli predchádzajúceho nepárneho roku.
2. Z hodnotenia sa vylúčia:
 - a/ návrhy, v ktorých sú nepravdivé informácie,
 - b/ návrhy, ktoré už boli ocenené touto cenou.
3. Návrhy posudzuje a hodnotí komisia zložená z nezávislých odborníkov (ďalej „hodnotiacia komisia“) na základe návrhov a podkladov získaných predovšetkým od majiteľa ochranného dokumentu.
4. Komisia si môže vyžiadať nezávislé odborné vyjadrenia a posúdenia návrhov.
5. Kritériá hodnotenia sú uvedené v prílohe č. 1.

Článok 5 HODNOTIACA KOMISIA

1. Hodnotiaca komisia (ďalej komisia) je 11-členná. Je zložená zo zástupcov Ministerstva hospodárstva SR, Ministerstva pôdohospodárstva SR, Ministerstva školstva SR, Ministerstva zdravotníctva SR, Ministerstva dopravy, pôšt a telekomunikácií SR, Ministerstva kultúry SR, Úradu pre stratégiu rozvoja spoločnosti, vedy a techniky, Úradu priemyselného vlastníctva SR, Slovenskej akadémie vied, Slovenského združenia vynálezcov a zlepšovateľov, Zväzu vedecko - technických spoločností a nezávislého vynálezcu s praktickými skúsenosťami.
2. Komisiu vymenúva predseda úradu na základe návrhov príslušných orgánov štátnej správy a organizácií.
3. Predsedu komisie vymenuje predseda úradu.
4. Členstvo a práca v komisii nie sú honorované.
5. Komisia si môže vyžiadať od príslušného ústredného orgánu štátnej správy alebo ktoréhokoľvek nezávislého subjektu odborné vyjadrenia a stanoviská.
6. Každý člen komisie hodnotí návrhy samostatne. Záverečné hodnotenie návrhov je dané sčítaním ich hodnotení.
7. S celkovým hodnotením, jeho výsledkom a poradiím musí súhlasiť dvojtretinová väčšina členov komisie.
8. Komisia predkladá výsledok hodnotenia návrhov predsedovi úradu v písomnej forme do konca augusta nepárneho roku.

Článok 6 UDELENIE A ODOVZDANIE CENY

1. O udelení či neudelení ceny rozhoduje predseda úradu s prihliadnutím na výsledky hodnotenia hodnotiacou komisiou.
2. Rozhodnutie predsedu úradu o udelení ceny je konečné a nemožno sa proti nemu odvolať.
3. Cenu slávnostne odovzdá predseda úradu alebo ním poverený zástupca.

Článok 7 ORGANIZAČNÉ A FINANČNÉ ZABEZPEČENIE

1. Organizátorom ceny je úrad.
2. Úrad zabezpečuje všetky organizačné a výkonné práce súvisiace s propagáciou ceny, evidenciou a archivovaním návrhov, vymenovaním a zasadaním komisie, hodnotením a odovzdávaním ocenení, ako aj:
 - súhlas navrhnutých s hodnotením a ocenením,
 - doplnenie návrhov majiteľom/majiteľmi,
 - posúdenie a vyhodnotenie návrhov komisiou.
3. Finančné náklady spojené s prípravou a udelením ceny, diplomu a medaily, ako aj s činnosťou hodnotiacej komisie sú hrazené z rozpočtu úradu.
4. Úrad nehradí náklady spojené s predložením, príp. doplnením návrhu a účasťou na odovzdávaní ceny.

Článok 8 OCHRANA INFORMÁCIÍ

1. Organizátor ani komisia nebudú požadovať údaje, ktoré navrhnutý pokladá za dôverné.
2. Predkladateľ návrhu alebo navrhnutý môže požiadať o utajenie skutočností, ktoré sú uvedené v návrhu alebo v jeho doplnení.
3. Mená predkladateľov návrhu, navrhnutých, obsah návrhov, ako aj hodnotenie a jeho výsledky sú do času udelenia ceny neverejné.
4. Po odovzdaní ocenenia môže byť verejnosť oboznámená s návrhmi okrem častí podľa 2. bodu tohto článku.

Článok 9 ZÁVEREČNÉ USTANOVENIA

1. Predseda úradu stanovuje uvedené podmienky na rok 1999.
2. Predseda úradu si vyhradzuje právo upraviť štatút na budúce roky na základe skúseností a pripomienok; ak sa tak nestane, platí toto znenie.
3. Tento štatút sa zverejní vo Vestníku Úradu priemyselného vlastníctva SR.

**Kritériá hodnotenia k štatútu
Ceny Jána Bahýľa**

Kritérium	Body
I. Ochranný dokument:	
V SR udelený patent (autorské osvedčenie)	10
Každý zhodný patent udelený v zahraničí	10
Do registra zapísaný úžitkový vzor alebo priemyselný vzor, alebo topografia	5
Každý zápis zhodného úžitkového vzoru alebo priemyselného vzoru, alebo topografie v zahraničí	5
II. Rozsah využívania	
Patent realizovaný v SR	10
Realizovaný úžitkový vzor alebo priemyselný vzor, alebo topografia	5
Každá aktívna licencia	10
III. Efekt z využívania majiteľom ochranného dokumentu a/alebo z licencie	do 20
IV. Príspevok k životnému prostrediu, bezpečnosti a zdraviu	do 10
V. Príspevok k novému stavu techniky, resp. dizajnu	do 20
VI. Iné skutočnosti hodné zreteľa	do 20

Oznam

Komora patentových zástupcov oznamuje tieto zmeny v zozname patentových zástupcov:

Meno	Názov kancelárie, adresa	Tel./Fax/E-mail	Zameranie
ĎURICA Ján, Ing.	Zakvášov 1519/54-10, 017 01 Považská Bystrička	tel./fax:0822/330915 e-mail: durica@mail.pvt.sk	V, OZ
FILÍPEK Ján, Ing.	J. FILÍPEK & S. KORITŠÁNSKY Patentová a známková kancelária Mudrochova 15, 831 06 Bratislava 35	tel./fax:07/44885978 tel.:0834/7763138	V, OZ
KORITŠÁNSKY Svetozár, Ing.	J. FILÍPEK & S. KORITŠÁNSKY Patentová a známková kancelária Hurbanova 156, 916 01 Stará Turá	tel./fax:0834/7763138 tel./fax:07/44885978 e-mail: koris@nm.psg.sk	V, OZ
MEŠKOVÁ Viera, Ing.	Patentová a známková kancelária Cintorínska 30, 811 08 Bratislava 1	tel./fax:07/52963213 e-mail: meskova@isnet.sk	V, OZ
PECHO Stanislav, Ing.	PATENTSERVIS ING. STANISLAV PECHO Patentová a známková kancelária 034 82 Lúčky pri Ružomberku 512	tel.:0848/392151 tel./fax:0848/353099	OZ

Komora patentových zástupcov zároveň oznamuje záujemcom o skúšky patentových zástupcov, že termín prihlásenia sa na skúšky na rok 1999 bol výnimočne predĺžený a končí **1. septembra 1999**.

Oznam

Zmeny v zozname advokátov a komerčných právnikov, ktorí majú oprávnenie zastupovať v konaní pred Úradom priemyselného vlastníctva Slovenskej republiky:

Meno	Názov kancelárie, adresa	Tel./Fax/E-mail	Zameranie
BRICHTA Július, JUDr.	Advokátska, patentová a známková kancelária Brichta & partners, Grösslingova 8, 811 09 Bratislava	tel./fax:07/52923349 tel.:07/52923859	V, OZ
BRICHTOVÁ Tatiana, JUDr.	Advokátska, patentová a známková kancelária Brichta & partners, Grösslingova 8, 811 09 Bratislava	tel./fax:07/52923349 tel.:07/52923859	V, OZ
BUDAJ Miroslav, JUDr.	Advokátska, patentová a známková kancelária, Heydukova ulica č. 31, 811 08 Bratislava	tel./fax:07/52925706 tel.:07/52925739 e-mail: budaj@van602ba.sk	V, OZ
PEZLÁR Igor, JUDr., CSc.	Advokátska kancelária, Fr. Kráľa 15, 811 05 Bratislava	tel.:07/52497608 0905635321 0903411047 fax:07/52499260 e-mail: pezlar@gaston.sk	OZ
STAVROVSKÝ Peter, JUDr.	Advokátska kancelária, Černejová & Hrbek, Kýčerského 7, 811 05 Bratislava	tel.:07/52444019 07/52444020 07/52442128 07/52442129 fax:07/52442650 07/52442127 e-mail: stavro@chplaw.sk	OZ

Meno	Názov kancelárie, adresa	Tel./Fax/E-mail	Zameranie
TRUSINA Anton, JUDr.	Advokátska kancelária Malach a Trusina, Háľkova 1, 931 03 Bratislava	tel.:0903462360 07/44457576	OZ
ONDRUŠ Ján, JUDr.	G. Lehnert a spol. - Komerčná právnická kancelária AZ Consult, Dunajská ul. č. 29, 811 08 Bratislava	tel.:07/52921312 07/52963096 07/52964142 07/52964247 fax:07/52921468 e-mail: jan.ondrus@tekton.sk	OZ

Nové zmluvné štáty PCT

Svetová organizácia duševného vlastníctva so sídlom v Ženeve oznamuje, že

- od 14. júna 1999 je **Tanzánia /TZ / 103.** zmluvným štátom PCT. Zmluva o prístupe nadobudne platnosť **14. septembra 1999.**